

INSTRUKCJA OBSŁUGI

# Smart True HEPA Air Purifier

Model: Core 200S Series

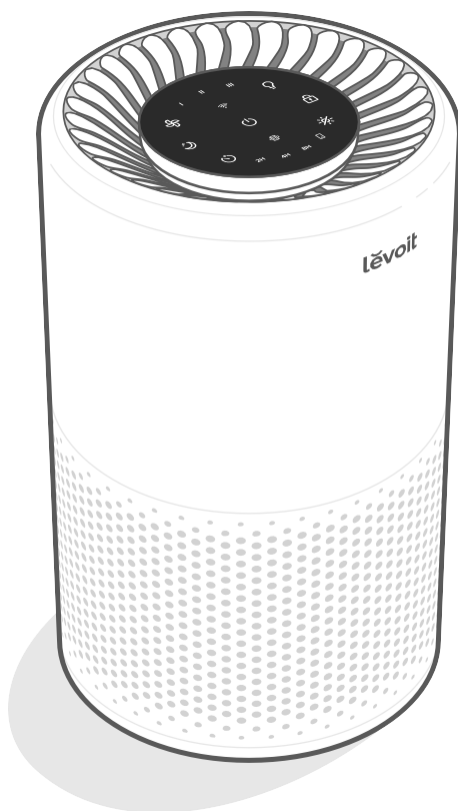

## Smart True HEPA Air Purifier

Model: Core 200S Series

## Zawartość opakowania

- 1 x Oczyszczacz powietrza Levoit Core 200S
- 1 x Filtr 3-stopniowy (zainstalowany)
- 1 x Instrukcja obsługi
- 1 x Instrukcja szybkiego startu

## Specyfikacja

<b>Napięcie zasilania</b>	AC 220-240V, 50Hz
<b>Moc</b>	26W
<b>Zasięg</b>	35 m <sup>2</sup> <b>Uwaga:</b> <ul style="list-style-type: none"> <li>• Skuteczny w przypadku większych pomieszczeń, ale oczyszczanie będzie trwało dłużej.</li> <li>• Idealny rozmiar pomieszczenia oparty jest na 2 wymianach powietrza na godzinę (ACH).</li> </ul>
<b>CADR</b>	170 m <sup>3</sup> /h
<b>Warunki pracy</b>	<b>Temperatura:</b> -10°-40°C / 14°-104°F
	<b>Wilgotność:</b> < 85% RH
<b>Poziom hałasu</b>	24-45dB
<b>Wymiary oczyszczacza</b>	20,5 x 20,5 x 32 cm
<b>Waga oczyszczacza</b>	3 kg
<b>Zakres częstotliwości Wi-Fi®</b>	2412-2472MHz E.I.R.P.: 18.52dBm
<b>Zakres częstotliwości Bluetooth®</b>	2402-2480MHz E.I.R.P.: 9.84dBm

*Uwaga: Aby uzyskać dostęp do dodatkowych funkcji smart, pobierz bezpłatną aplikację VeSync.*

# PRZECZYTAJ I ZACHOWAJ NINIEJSZĄ INSTRUKCJĘ

## INFORMACJE DOTYCZĄCE BEZPIECZEŃSTWA

**Aby zmniejszyć ryzyko pożaru, porażenia prądem lub innych obrażeń, należy przestrzegać wszystkich instrukcji i wytycznych dotyczących bezpieczeństwa.**

### Bezpieczeństwo ogólne

- Oczyszczacz powietrza należy używać **wyłącznie** w sposób opisany w niniejszej instrukcji.
- **Nie należy** używać bez usunięcia plastikowej folii z filtra. Oczyszczacz nie będzie filtrował powietrza i może się przegrzać, powodując zagrożenie pożarowe.
- **Nie należy** używać oczyszczacza powietrza na zewnątrz.
- Oczyszczacz powietrza należy trzymać z dala od wody oraz wilgotnych lub mokrych miejsc. **Nigdy nie** umieszczaj urządzenia w wodzie lub innej cieczy.
- **Nie** stosuj w miejscach nadmiernie wilgotnych.
- Oczyszczacz powietrza należy umieścić z dala od źródeł ciepła.
- **Nie** stosuj w miejscach, gdzie występują palne gazy, pary, pył metaliczny, produkty w aerozolu (sprayu) lub opary oleju przemysłowego.
- Przechowuj w odległości 1,5 m od miejsca, w którym podawany jest tlen.
- Nadzoruj dzieci, gdy znajdują się w pobliżu oczyszczacza powietrza.
- **Nie wkładaj** niczego do żadnego otworu w oczyszczaczu powietrza.
- **Nie siadaj ani nie stawiaj** ciężkich przedmiotów na oczyszczaczu powietrza.
- Utrzymuj wewnątrz oczyszczacza powietrza w suchości. Aby zapobiec gromadzeniu się wilgoci, unikaj umieszczania w pomieszczeniach o dużych zmianach temperatury lub pod klimatyzatorami.
- Przed przystąpieniem do czynności

serwisowych (takich jak wymiana filtra) należy **zawsze** odłączyć oczyszczacz powietrza od zasilania.

- **Nie** używaj oczyszczacza powietrza, jeśli jest on uszkodzony, nie działa prawidłowo lub jeśli przewód lub wtyczka są uszkodzone. **Nie** próbuj naprawiać go samodzielnie.
- **OSTRZEŻENIE:** Aby zmniejszyć ryzyko pożaru lub porażenia prądem, **nie należy** używać oczyszczacza powietrza z żadnymi półprzewodnikowymi regulatorami prędkości (takimi jak ściemniacz).
- Nie do użytku komercyjnego.
- **Tylko do użytku domowego.**

### Zasilanie i przewód

- Oczyszczacz powietrza należy trzymać w pobliżu gniazdka, do którego jest podłączony.
- **Nigdy nie** umieszczaj przewodu w pobliżu źródeł ciepła.
- **Nie należy** przykrywać przewodu dywanem, wykładziną lub innym pokryciem. **Nie należy** umieszczać przewodu pod meblami lub urządzeniami.
- Trzymaj przewód z dala od miejsc, w których często chodzą ludzie. Umieść przewód w miejscu, w którym nie będzie można się o niego potknąć.

### Pola elektromagnetyczne (EMF)

Twój oczyszczacz powietrza Levoit spełnia wszystkie normy dotyczące pól elektromagnetycznych (EMF). Jeśli urządzenie jest obsługiwane prawidłowo i zgodnie z instrukcjami zawartymi w niniejszej instrukcji obsługi, jest ono bezpieczne w użyciu w oparciu o dostępne obecnie dowody naukowe.

# POZNAJ SWÓJ OCZYSZCZACZ POWIETRZA

- |                                    |                                     |                       |
|------------------------------------|-------------------------------------|-----------------------|
| A. Wskaźniki prędkości wentylatora | H. Przycisk oświetlenia nocnego     | O. Przewód zasilający |
| B. Przycisk prędkości wentylatora  | I. Przycisk blokady wyświetlacza    | P. Pokrywa filtra     |
| C. Przycisk On/Off                 | J. Wskaźnik filtra kontrolnego      | Q. Filtr True HEPA    |
| D. Przycisk trybu uśpienia         | K. Przycisk wyłączenia wyświetlacza |                       |
| E. Przycisk timera                 | L. Wylot powietrza                  |                       |
| F. Wskaźniki zegara                | M. Obudowa                          |                       |
| G. Wskaźnik Wi-Fi                  | N. Wlot powietrza                   |                       |

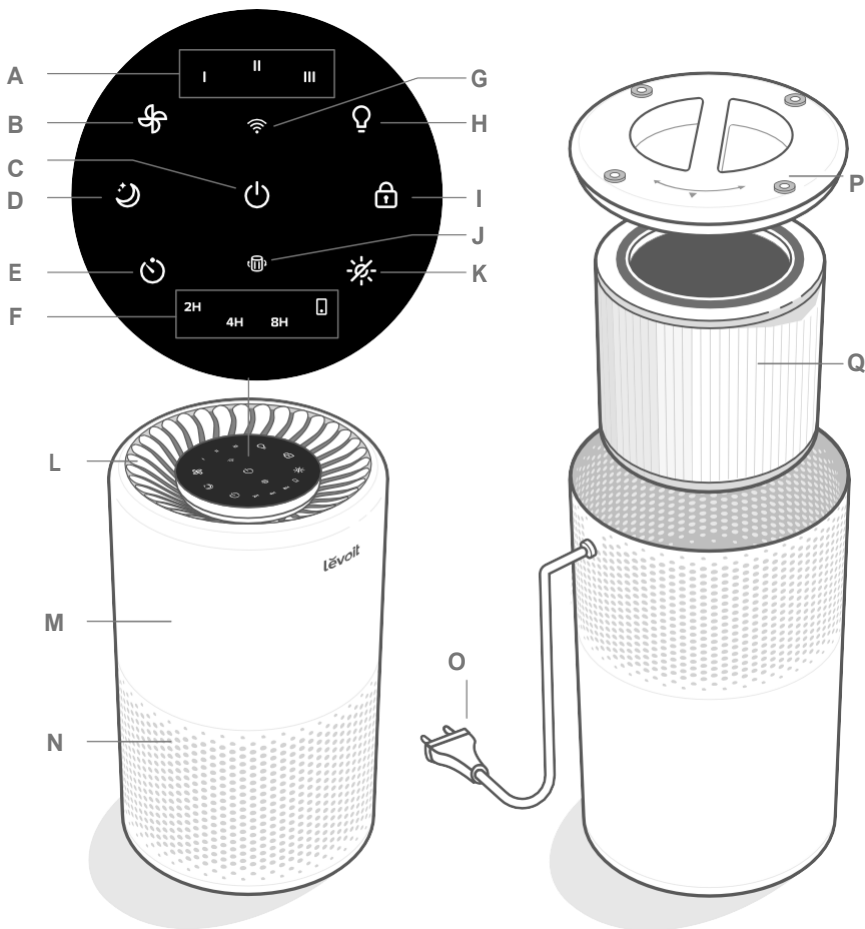

Z przodu

Tył, do góry nogami

## STEROWANIE



### Przycisk On/Off

- Włącza/wyłącza oczyszczacz powietrza.
- Naciśnij i przytrzymaj, aby skonfigurować oczyszczacz powietrza. Więcej informacji można znaleźć w instrukcji aplikacji VeSync.



### Wskaźnik Wi-Fi

- Włącza się, wyłącza lub miga, aby wskazać status konfiguracji. Sprawdź instrukcje w aplikacji VeSync, aby uzyskać więcej informacji.



### Przycisk prędkości wentylatora

- Cykle prędkości wentylatora: I (niska), II (średnia) i III (wysoka).
- Dotknij przycisku prędkość wentylatora (Fan Speed Button), gdy oczyszczacz powietrza jest w trybie uśpienia, spowoduje to wyjście z trybu uśpienia.



### Przycisk trybu uśpienia

- Włącza tryb uśpienia.
- Naciśnij i przytrzymaj przez 3 sekundy, aby zresetować wskaźnik sprawdzania filtra.



### Przycisk timera

- Przechodzi przez opcje timera (regulatora czasu).



### Przycisk oświetlenia nocnego

- Włącza/wyłącza lampkę nocną oczyszczacza.



### Przycisk wyłączenia wyświetlacza

- Wyłącza wyświetlacz (nie dotyczy to lampki nocnej).
- Stuknij dowolny przycisk (oprócz ) , aby ponownie włączyć wyświetlacz.



### Przycisk blokady wyświetlacza

- Zapobiega zmianie bieżących ustawień.
- Miga po dotknięciu dowolnego innego przycisku, aby wskazać, że blokada wyświetlacza jest włączona.



### Wskaźnik filtra kontrolnego

- Świeci się, gdy należy sprawdzić filtr
- Zresetuj kontrolkę wskaźnika sprawdzania filtra naciskając i przytrzymując przez 3 sekundy przycisk trybu uśpienia (Sleep Mode).

## ROZPOCZĘCIE PRACY

1. Odwróć oczyszczacz powietrza. Przekręć pokrywę filtra w kierunku przeciwnym do ruchu wskazówek zegara i zdejmij ją. [Rysunek 1.1]
2. Wyjmij filtr z plastikowego opakowania i umieść go z powrotem w oczyszczaczu powietrza. [Rysunek 1.2]
3. Załóż pokrywę filtra i przekręć ją zgodnie z ruchem wskazówek zegara, aby ją zablokować. [Rysunek 1.3]
4. Umieść oczyszczacz powietrza na płaskiej, stabilnej powierzchni, wyświetlaczem do góry. Pozostaw co najmniej 38 cm wolnej przestrzeni po wszystkich stronach oczyszczacza powietrza. Trzymaj się z dala od wszystkiego, co mogłoby blokować przepływ powietrza, np. zasłon. [Rysunek 1.4]

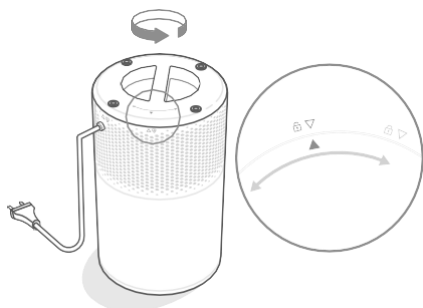

Rysunek  
1.1

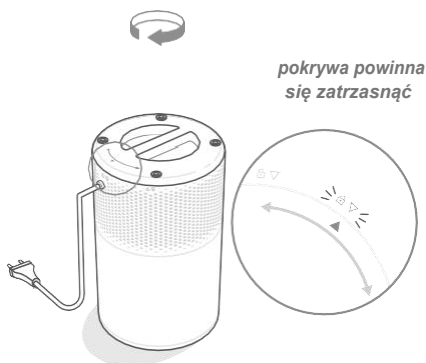

Rysunek  
1.3

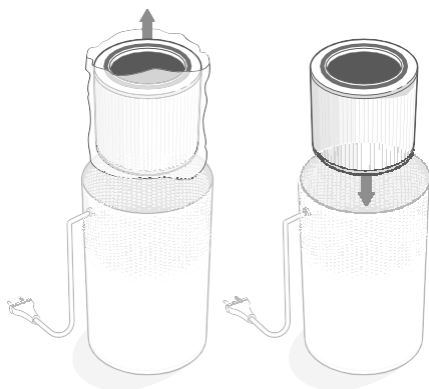

Rysunek  
1.2

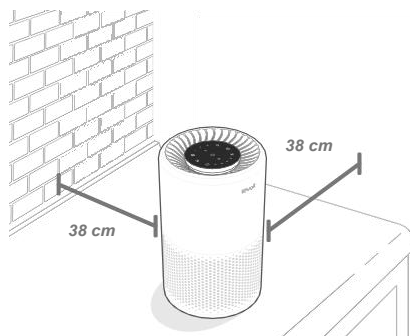

Rysunek  
1.4

## KONFIGURACJA APLIKACJI VESYNC

1. Aby pobrać aplikację VeSync, należy zeskanować kod QR lub wyszukać "VeSync" w serwisie Apple App Store® lub Google Play Store.
2. Otwórz aplikację VeSync. Zaloguj się lub załóż profil użytkownika.
3. Postępuj zgodnie z instrukcjami w aplikacji, aby skonfigurować oczyszczacz powietrza.



## ŁĄCZY SIĘ Z AMAZON ALEXA ORAZ ASYSTEMEM GOOGLE™



Możesz użyć aplikacji VeSync, aby połączyć swój inteligentny oczyszczacz powietrza z **Amazon Alexa** lub **Google Assistant™**. Postępuj zgodnie z instrukcjami w aplikacji, aby skonfigurować asystenta głosowego.

**Uwaga:** Aby uzyskać dostęp do asystentów głosowych, należy utworzyć własne konto VeSync.

## KORZYSTANIE Z INTELIAGENTNEGO OCZYSZCZACZA POWIETRZA

**Uwaga:** Korzystanie z aplikacji VeSync umożliwia zdalne sterowanie oczyszczaczem powietrza oraz dostęp do dodatkowych funkcji i właściwości.

### Ogólne działanie

1. Podłącz i dotknij  aby włączyć oczyszczacz powietrza. Wentylator uruchomi się na poziomie I [rysunek 2.1].
2. Opcjonalnie, dotknij  aby zmienić prędkość wentylatora pomiędzy I, II i III.
 

**Uwaga:**

  - Wskaźniki nie są przyciskami i nie mogą być używane do zmiany prędkości wentylatora.
  - Wskaźniki prędkości wentylatora będą świecić, gdy będą aktywne.
  - Prędkość wentylatora III jest najgłośniejsza, ale najszybciej oczyszcza powietrze.
  - Aby uzyskać najlepsze wyniki lub rozwiązać konkretny problem z jakością powietrza, taki jak dym, uruchom oczyszczacz powietrza na wysokiej prędkości (poziom III) przez 15-20 minut przed użyciem niższej prędkości.
  - Aby skutecznie oczyścić powietrze, trzymaj okna i drzwi zamknięte, gdy oczyszczacz powietrza jest włączony.
3. Stuknij , aby wyłączyć oczyszczacz powietrza.

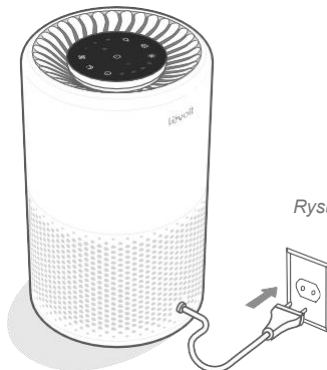

Rysunek 2.1

## KORZYSTANIE Z INTELIGENTNEGO OCZYSZCZACZA POWIETRZA (CD.)

### Tryb uśpienia

Po dotknięciu przycisku Sleep Mode wyświetlacz zostanie całkowicie wyłączony w ciągu 6 sekund. Oczyszczacz powietrza zacznie pracować cicho, dzięki zastosowaniu prędkości wentylatora niższej niż prędkość wentylatora I.

Naciśnij dowolny przycisk (oprócz ) , aby wybudzić wyświetlacz.

#### Uwaga:



- Stuknięcie przycisku  spowoduje wyjście z trybu uśpienia.
- Możesz nadal regulować lampkę nocną, gdy oczyszczacz powietrza jest w trybie uśpienia (Sleep Mode).

### Timer

Możesz ręcznie ustawić timer na 2, 4 lub 8 godzin za pomocą przycisków na wyświetlaczu. Możesz również ustawić timer na 1 do 24 godzin poprzez aplikację VeSync.

1. Dotknij wielokrotnie , aby wybrać czas. Timer włączy się automatycznie.

#### Uwaga:

- Wskaźniki nie są przyciskami i nie można ich używać do wyboru czasu.
  - Wskaźniki timera będą świecić na niebiesko, gdy są aktywne.
  -  wskaźnik świeci się, gdy za pośrednictwem aplikacji ustawiony jest timer.
2. Po zakończeniu pracy timera oczyszczacz powietrza wyłączy się.
  3. Aby anulować timer, dotknij , aż wszystkie wskaźniki timera zgasną.

#### Uwaga:

- Możesz zmienić prędkość wentylatora w dowolnym momencie, gdy timer jest włączony.
- Timer uruchomi się ponownie, jeśli czas zostanie zmieniony.

### Światło nocne



Można wybrać jeden z 2 poziomów jasności światła nocnego, nawet gdy oczyszczacz powietrza jest wyłączony (o ile nadal jest podłączony do prądu).

1. Stuknij raz, aby włączyć światło.
2. Stuknij drugi raz, aby zmniejszyć jasność do połowy.
3. Stuknij trzeci raz, aby wyłączyć światło.

**Uwaga:** Wyłączenie wyświetlacza nie spowoduje wyłączenia lampki nocnej.

### Blokada wyświetlacza

Zablokowanie wyświetlacza zapobiega przypadkowej zmianie ustawień. Przyciski nie będą reagować na stuknięcia.

1. Naciśnij i przytrzymaj  przez 3 sekundy, aby zablokować/odblokować wyświetlacz.
2. Podczas gdy wyświetlacz jest zablokowany,  będzie świecić. Jeśli zostaną dotknięte inne przyciski,  będzie migać 3 razy.

### Funkcja pamięci

Nawet po wyłączeniu, tak długo jak oczyszczacz powietrza jest podłączony do prądu, pamięta poprzednie ustawienia prędkości wentylatora, trybu uśpienia i blokady wyświetlacza.

Po odłączeniu od zasilania oczyszczacz powietrza zapamięta prędkość wentylatora i tryb uśpienia, ale nie blokadę wyświetlacza ani wyłączenie wyświetlacza.

**Uwaga:** Funkcja pamięci nie działa z timerami oraz ustawieniami światła nocnego.

# FUNKCJE APLIKACJI VESYNC

Aplikacja VeSync umożliwia dostęp do dodatkowych funkcji inteligentnego oczyszczacza powietrza, w tym tych wymienionych poniżej. W miarę rozwoju aplikacji mogą być dostępne kolejne funkcje.

## **Pilot zdalnego sterowania**

- Zmień dowolne ustawienia oczyszczacza powietrza za pośrednictwem aplikacji, nawet gdy blokada wyświetlacza jest włączona.

## **Harmonogramy**

- Utwórz i dostosuj harmonogramy dla swojego oczyszczacza powietrza, aby dopasować je do swoich rutynowych czynności.

## **Funkcja timera**

- Ustaw timer w zakresie od 1 do 24 godzin.

## **Informacje o wymianie filtra**

- Kontroluj pozostały czas pracy filtra, sprawdzając jego procentową żywotność w aplikacji.
- Kupuj filtry zamienne.

## O FILTRZE

Oczyszczacz powietrza wykorzystuje 3-stopniowy system filtracji do oczyszczania powietrza.

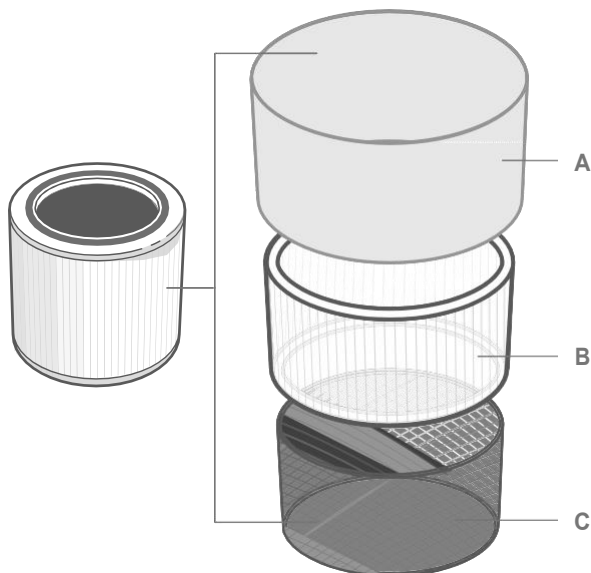

### A. Nylonowy filtr wstępny

- Wychwytuje duże cząstki, takie jak kurz, kłaczki, włókna, włosy i sierść zwierząt domowych.
- Maksymalnie wydłuża żywotność filtra True HEPA poprzez jego ochronę.

### B. Filtr H13 True HEPA

- Wychwytuje co najmniej 99,97% cząstek zawieszonych w powietrzu o wielkości 0,3 mikrona ( $\mu\text{m}$ ).
- Wychwytuje małe cząsteczki, takie jak zarodniki pleśni, drobny kurz, cząsteczki dymu, bakterie i wirusy\* oraz alergeny, takie jak pyłki, roztocza i inne, a także sierść zwierząt domowych.

### C. Wysokowydajny filtr z węglem aktywnym

- Fizycznie adsorbuje dym, nieprzyjemne zapachy i opary.
- Filtruje związki takie jak formaldehyd, benzen, amoniak, siarkowodór i lotne związki organiczne (VOC).

\*Filtr H13 True HEPA może usunąć większość wirusów i bakterii z powietrza, ale nie może ich całkowicie usunąć z otoczenia. Oczyszczacze powietrza nie mogą zapobiec rozprzestrzenianiu się infekcji przez osoby zakażone i nie mogą usunąć bakterii i wirusów z powierzchni. Należy używać tego oczyszczacza powietrza wraz z innymi środkami ostrożności.

## O FILTRZE (CD.)

### Szybkość dostarczania czystego powietrza

Ten oczyszczacz powietrza charakteryzuje się szybkością dostarczania czystego powietrza na poziomie 170 m<sup>3</sup>/h.

Wskaźnik dostarczania czystego powietrza (CADR) mierzy wydajność oczyszczacza powietrza, wskazując objętość czystego powietrza, jaką wytwarza on w ciągu minuty. Jest to oparte na usuwaniu kurzu, pyłków i dymu, które są 3 najbardziej powszechnymi zanieczyszczeniami powietrza w pomieszczeniach. Im wyższy wskaźnik CADR, tym więcej cząstek usunie oczyszczacz powietrza i tym większy obszar może oczyścić. Ocena jest mierzona przy najwyższej prędkości oczyszczacza powietrza.

### Wymiana powietrza na godzinę

Szybkość wymiany powietrza oznacza, ile razy całe powietrze w pomieszczeniu może zostać oczyszczone (lub "zmienione") przez oczyszczacz powietrza w ciągu 1 godziny. Wymiana powietrza na godzinę jest obliczana na podstawie zalecanej wielkości pomieszczenia, przy założeniu 2,4 m. W przypadku mniejszych pomieszczeń wymiana powietrza na godzinę będzie większa. Ten oczyszczacz powietrza ma wskaźnik wymiany powietrza na godzinę równy 2, co oznacza, że może wymieniać powietrze 2 razy na godzinę z maksymalną prędkością w pojedynczym, zamkniętym pomieszczeniu o powierzchni do 35 m<sup>2</sup>. Oczyszczacz powietrza jest skuteczny w przypadku większych pomieszczeń, ale oczyszczanie powietrza będzie trwało dłużej, przy mniejszej liczbie wymian powietrza na godzinę.

**Uwaga:** Aby skutecznie oczyścić powietrze, zamykaj okna i drzwi, gdy oczyszczacz powietrza jest włączony.

## Wilgotność

Wilgoć może uszkodzić filtry. Ten oczyszczacz powietrza powinien być używany w obszarze o poziomie wilgotności poniżej 85% RH. Jeśli będziesz używać oczyszczacza powietrza w nadmiernie wilgotnych miejscach, powierzchnia filtra zacznie pleśnieć.

**Uwaga:** Woda oraz wilgoć pozwolą na rozwój pleśni. Aby rozwiązać problem pleśni, pozbać się źródła wilgoci i oczyść pleśń. Oczyszczacze powietrza nie mogą rozwiązać istniejącego problemu z pleśnią, wychwytyują jedynie zarodniki pleśni unoszące się w powietrzu i redukują zapachy.

## Olejki eteryczne

**Nie należy** dodawać olejków eterycznych do oczyszczacza powietrza lub filtra. Filtr zostanie uszkodzony przez olejek i w końcu uwolni nieprzyjemny zapach. **Nie należy** używać dyfuzorów w pobliżu oczyszczacza powietrza.

# PIELĘGNACJA I KONSERWACJA

## Czyszczenie inteligentnego oczyszczacza powietrza

- Przed przystąpieniem do czyszczenia należy odłączyć zasilanie.
- Przetrzyj zewnętrzną stronę oczyszczacza powietrza miękką, suchą szmatką. W razie potrzeby wytrzyj obudowę wilgotną szmatką, a następnie natychmiast wysusz.
- Odkurz wnętrze oczyszczacza powietrza.
- **Nie** czyścić za pomocą ściernych środków chemicznych oraz łatwopalnych środków czyszczących.

## Wskaźnik filtra kontrolnego

☑️ zaświeci się jako przypomnienie o konieczności sprawdzenia filtra. W zależności od tego, jak często używasz oczyszczacza powietrza, wskaźnik powinien włączyć się w ciągu 6-8 miesięcy. Być może nie trzeba jeszcze wymieniać filtra, ale należy go sprawdzić, gdy ☑️ włączy się.

**Uwaga:** Kiedy Twój oczyszczacz powietrza jest skonfigurowany z aplikacją VeSync, możesz poprzez aplikację sprawdzić pozostałą żywotność filtra. Otrzymasz również powiadomienie od VeSync, gdy nadejdzie czas sprawdzenia filtra.

## Czyszczenie filtra

Zewnętrzny filtr wstępny powinien być czyszczony co 2-4 tygodnie, aby zwiększyć wydajność i przedłużyć żywotność filtra. Wyczyść filtr wstępny za pomocą miękkiej szczotki lub węża odkurzacza, aby usunąć włosy, kurz i duże cząstki.

**Nie należy** czyścić filtra wodą oraz innymi płynami. [Rysunek 3.1]

## Resetowanie wskaźnika filtra kontrolnego

Zresetuj wskaźnik Check Filter Indicator, gdy:

- A. ☑️ świeci się na czerwono.
1. Wymień filtr.
  2. Włącz oczyszczacz powietrza.
  3. Naciśnij i przytrzymaj przycisk ☺️ przez 3 sekundy. ☑️ mignie 3 razy i wyłączy się po pomyślnym zresetowaniu.
- B. Filtr został wymieniony przed zapaleniem się ☑️.
3. Naciśnij i przytrzymaj przycisk ☺️ przez 3 sekundy. ☑️ mignie 3 razy i wyłączy się po pomyślnym zresetowaniu.

**Uwaga:** Wskaźnik Check Filter (sprawdz wskaźnik filtra) można również zresetować w aplikacji VeSync.

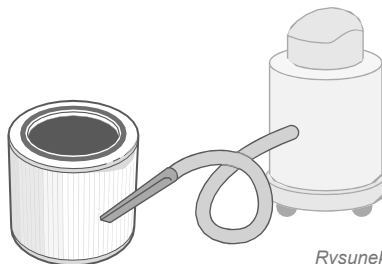

Rysunek 3.1

Filtr	Kiedy czyścić	Jak czyścić	Kiedy należy wymienić
Nylonowy filtr wstępny	Co 2-4 tygodnie	Użyj miękkiej szczotki lub odkurzacza [Rysunek 3.1].	6-8 miesięcy
Filtr True HEPA oraz filtr z węglem aktywnym	Nie czyścić		

## PIELĘGNACJA I KONSERWACJA (CD.)

### Kiedy należy wymienić filtr?

Sprawdź aplikację VeSync, aby zobaczyć pozostałą żywotność filtra.

Filtr powinien być wymieniany co 6-8 miesięcy. Może zaistnieć potrzeba wymiany filtra wcześniej lub później w zależności od tego, jak często korzystasz z oczyszczacza powietrza.

Używanie oczyszczacza powietrza w środowisku o stosunkowo dużym zanieczyszczeniu może oznaczać konieczność częstszej wymiany filtra, nawet jeśli  jest wyłączony.

Być może trzeba będzie wymienić filtr, jeśli zauważysz:

- Zwiększony hałas, gdy oczyszczacz powietrza jest włączony
- Zmniejszony przepływ powietrza
- Nietypowe zapachy
- Widocznie zatkany filtr

#### Uwaga:

- Aby utrzymać wydajność oczyszczacza powietrza, należy używać **wyłącznie** oryginalnych filtrów Levoit.



- Pamiętaj, aby zresetować  po wymianie filtra.

### Wymiana filtra

1. Odłącz oczyszczacz powietrza od zasilania. Odwróć oczyszczacz powietrza i zdejmij pokrywę filtra.
2. Usuń stary filtr.
3. Wyciść pozostały kurz lub włosy wewnątrz oczyszczacza powietrza za pomocą węża próżniowego. **Nie** używaj wody i innych płynów do czyszczenia oczyszczacza powietrza. [Rysunek 3.2]
4. Rozwiń nowy filtr i umieść go w obudowie (patrz rozdział **Rozpoczęcie pracy**).
5. Załóż pokrywę. Podłącz oczyszczacz powietrza.
6. Zresetuj wskaźnik filtra kontrolnego.

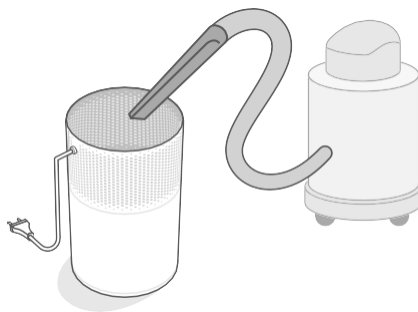

Rysunek 3.2









### Przechowywanie

Jeśli nie używasz oczyszczacza powietrza przez dłuższy czas, zawiń zarówno oczyszczacz, jak i filtr w plastikowe opakowanie i przechowuj w suchym miejscu, aby uniknąć uszkodzenia przez wilgoć.

# ROZWIĄZYWANIE PROBLEMÓW

Problem	Możliwe rozwiązanie
<b>Oczyszczacz powietrza nie włącza się lub nie reaguje na sterowanie przyciskami.</b>	Podłącz oczyszczacz powietrza.
	Sprawdź, czy przewód zasilający nie jest uszkodzony. Jeśli tak, przestań używać oczyszczacza powietrza i skontaktuj się z działem <b>obsługi klienta</b> .
	Podłącz oczyszczacz powietrza do innego gniazdka.
	Jeśli oczyszczacz powietrza działa nieprawidłowo, skontaktuj się z działem <b>obsługi klienta</b> .
<b>Przepływ powietrza jest znacznie ograniczony.</b>	Upewnij się, że filtr jest wyjęty z opakowania i prawidłowo umieszczony.
	Stuknij  , aby zwiększyć prędkość wentylatora.
	Upewnij się, że po wszystkich stronach oczyszczacza powietrza jest co najmniej 38 cm wolnej przestrzeni.
	Filtr wstępny może być zatkany przez duże cząstki, takie jak włosy lub kłaczki, blokujące przepływ powietrza. Wyczyść filtr wstępny.
	Wymień filtr.
<b>Oczyszczacz powietrza wydaje nietypowy hałas, gdy wentylator jest włączony.</b>	Upewnij się, że filtr jest prawidłowo umieszczony na swoim miejscu z usuniętym plastikowym opakowaniem.
	Upewnij się, że oczyszczacz powietrza pracuje na twardej, płaskiej, równej powierzchni.
	Wymień filtr.
	Oczyszczacz powietrza może być uszkodzony lub wewnątrz może znajdować się obcy obiekt. Zaprzeźtań używania oczyszczacza powietrza i skontaktuj się z działem <b>obsługi klienta</b> . <b>Nie</b> próbuj samodzielnie naprawiać oczyszczacza powietrza.
<b>Dziwny zapach wydobywający się z oczyszczacza.</b>	Wyczyść filtr lub w razie potrzeby wymień go.
	Pamiętaj, aby nie używać oczyszczacza powietrza w miejscach o dużej wilgotności lub podczas dyfuzji olejków eterycznych.

## ROZWIĄZYWANIE PROBLEMÓW (CIĄG DALSZY)

Problem	Możliwe rozwiązanie
<b>Słaba jakość oczyszczania powietrza.</b>	Dotknij  , aby zwiększyć prędkość wentylatora.
	Upewnij się, że żadne przedmioty nie blokują boków lub góry oczyszczacza powietrza (wlotu lub wylotu).
	Upewnij się, że filtr jest wyjęty z opakowania i prawidłowo umieszczony.
	Podczas używania oczyszczacza powietrza należy zamknąć drzwi i okna.
	Jeśli pomieszczenie jest większe niż 35 m <sup>2</sup> , oczyszczanie powietrza będzie trwało dłużej. Oczyszczacz powietrza może nie być tak skuteczny w istotnie obszerniejszych pomieszczeniach.
	Wymień filtr.
 <b>jest nadal włączony po wymianie filtra.</b>	Zresetuj wskaźnik filtra kontrolnego.
 <b>nie włączył się w ciągu 8 miesięcy.</b>	 Przypomina o konieczności sprawdzenia filtra i świeci się w zależności od czasu użytkowania oczyszczacza powietrza. Jeśli nie używasz często swojego oczyszczacza powietrza,  nie będzie się włączać przez dłuższy czas.
 <b>włączył się przed upływem 6 miesięcy.</b>	 Przypomina o konieczności sprawdzenia filtra i świeci się w zależności od czasu użytkowania oczyszczacza powietrza. Jeśli często uruchamiasz swój oczyszczacz powietrza,  włączy się wcześniej.

# ROZWIĄZYWANIE PROBLEMÓW Z APLIKACJĄ VESYNC

## Mój inteligentny oczyszczacz powietrza nie łączy się z aplikacją VeSync.

- Upewnij się, że telefon ma włączoną funkcję Bluetooth® i nie jest aktualnie połączony z innym urządzeniem Bluetooth.
- Podczas procesu konfiguracji musisz być w bezpiecznej sieci Wi-Fi 2,4 GHz. Potwierdź, że sieć działa prawidłowo.
- Upewnij się, że wprowadzone hasło Wi-Fi jest prawidłowe.
  - Na początku i na końcu hasła nie powinno być spacji.
  - Przetestuj hasło, podłączając do routera inne urządzenie elektroniczne.
  - Jeśli ręcznie wpisujesz SSID i hasło, sprawdź dwukrotnie, czy oba są wpisane poprawnie.
- Spróbuj przesunąć oczyszczacz powietrza bliżej routera. Telefon powinien znajdować się jak najbliżej oczyszczacza powietrza.
- Być może router będzie musiał znajdować się w wyższej lokalizacji, z dala od przeszkód.
- Upewnij się, że oczyszczacz powietrza i router znajdują się z dala od urządzeń (takich jak kuchenki mikrofalowe, lodówki, urządzenia elektroniczne itp.), aby uniknąć zakłóceń sygnału.
- Jeśli korzystasz z sieci VPN, upewnij się, że jest ona wyłączona podczas konfigurowania oczyszczacza powietrza.
- Wyłącz uwierzytelnianie portalu dla swojej sieci Wi-Fi. Jeśli uwierzytelnianie portalu jest włączone, oczyszczacz powietrza nie będzie mógł uzyskać dostępu do sieci Wi-Fi i konfiguracja nie powiedzie się.

***Uwaga:** Uwierzytelnianie portalu oznacza, że przed skorzystaniem z Internetu musisz zalogować się do sieci Wi-Fi za pośrednictwem strony internetowej.*

## Mój oczyszczacz powietrza jest wyłączony.

- Upewnij się, że oczyszczacz powietrza jest podłączony i ma zasilanie, a następnie odśwież menu VeSync, przesuwając palcem w dół po ekranie.
- Upewnij się, że Twój router jest podłączony do Internetu, a połączenie sieciowe telefonu działa.
- Usuń oczyszczacz powietrza offline z aplikacji VeSync. Przeciągnij palcem w lewo (iOS®) lub naciśnij i przytrzymaj (Android™), a następnie dotknij **Usuń**.
- Ponownie skonfiguruj oczyszczacz powietrza za pomocą aplikacji VeSync.

***Uwaga:** Przerwy w dostawie prądu, przerwy w dostępie do Internetu lub zmiana routera WiFi mogą spowodować, że oczyszczacz powietrza przestanie działać.*



# LOVEAIR