

stylies®

MIRA



Instrukcja obsługi

Polski

stylies®

MIRA – NAWILŻACZ EWAPORACYJNY

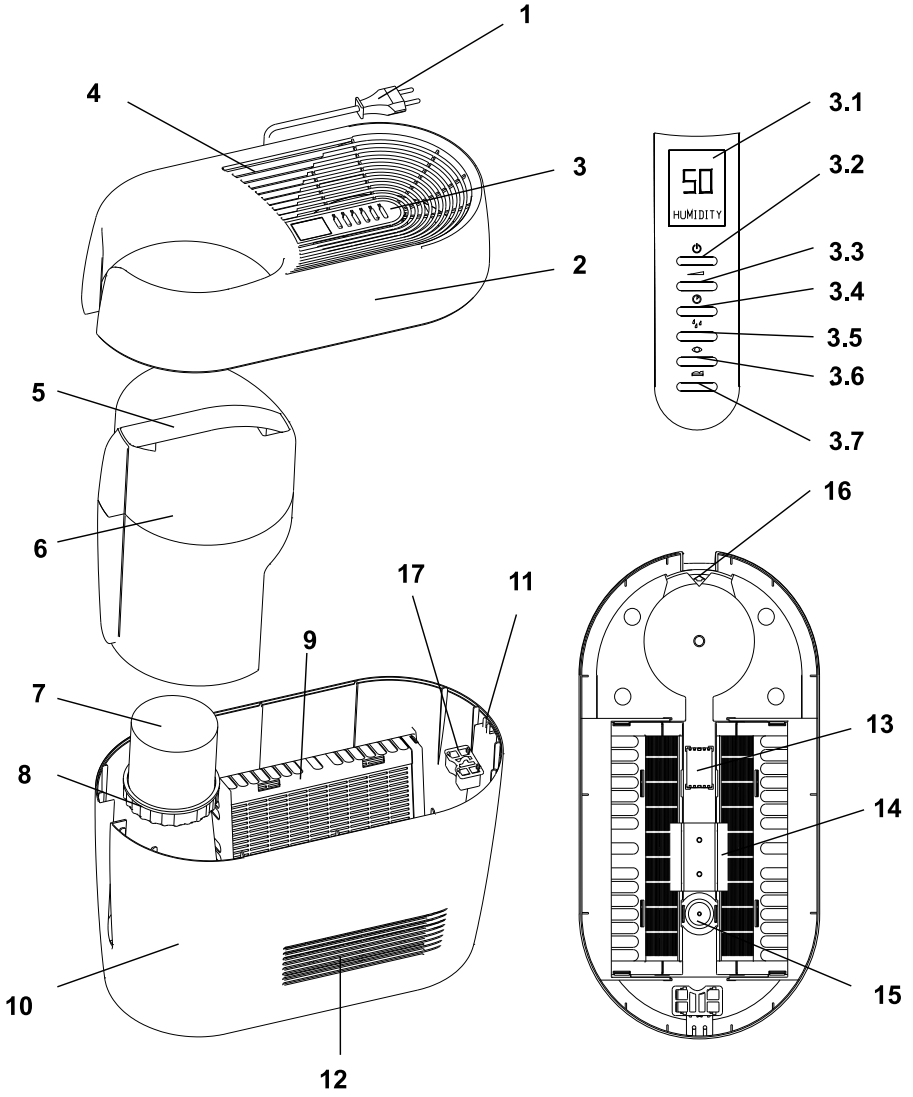

Gratulujemy! Właśnie stałeś się posiadaczem wyjątkowego urządzenia jakim jest nawilżacz ewaporacyjny Mira marki Styliet. Jesteśmy przekonani, iż jego użytkowanie sprawi Ci wiele radości!

Jak w przypadku wszystkich urządzeń elektrycznych, przed pierwszym użyciem prosimy o zapoznanie się z niniejszą instrukcją obsługi urządzenia.

OPIS ELEMENTÓW URZĄDZENIA

1. Przewód
2. Pokrywa górna
3. Panel sterowania
4. Czujnik higrostatu
5. Uchwyt
6. Zbiornik na wodę
7. Filtr
8. Korek zbiornika
9. Maty filtrujące
10. Obudowa zbiornika
11. Czujnik zamknięcia pokrywy
12. Wloty powietrza
13. Kostka antybakteryjna Ionic Silver Cube
14. Uchwyt na kasety filtrujące
15. Wskaźnik poziomu wody
16. Dysza wylotu powietrza
17. Pojemnik na olejki eteryczne

PIERWSZE URUCHOMIENIE

Wybór miejsca użytkowania

Przed wyborem miejsca ustawienia nawilżacza, prosimy o zapoznanie się z poniższymi uwagami:

- Nie wolno ustawiać nawilżacza bezpośrednio pod gniazdkiem elektrycznym.
- Upewnij się, że nawilżacz jest ustawiony na stabilnej powierzchni, oraz że nie występuje ryzyko uszkodzenia przewodu.
- Nie należy ustawiać nawilżacza na powierzchni, która jest wrażliwa na działanie wilgoci.
- Nie należy niczym przykrywać urządzenia podczas pracy. Należy także zwrócić uwagę, aby nie był on umiejscowiony w bezpośrednim sąsiedztwie mebli.

Uzupełnianie wody w zbiorniku







- Unieś zbiornik wody (6) z podstawy, podnosząc go za uchwyt (5).
- Odkręć korek ze zbiornika (8), nalej do zbiornika zimnej, świeżej wody zakręcając na końcu dokładnie korek.
- Postaw zbiornik na podstawie.

Pojemnik na olejki eteryczne (17)

Aby dodać olejek eteryczny do pojemnika (17), na początku upewnij się iż kabel zasilający nie jest podłączony do gniazdka. Podnieś pokrywę górną (2). Zastosuj wybrany olejek, poprzez wlanie go do pojemnika. Jednorazowo zalecamy wklepienie nie więcej niż 3 kropli olejku.

Teraz, podczas nawilżania powietrza, uwalniany będzie także olejek wlany do pojemnika

Działanie

- Nawilżacz jest gotowy do działania, kiedy zbiornik (6) jest napełniony wodą, oraz kiedy przewód (1) jest wpięty do gniazdka sieci elektrycznej.
- Naciśnij przycisk  (3.2) aby włączyć urządzenie.
- Po uruchomieniu panel LCD (3.1) pokaże moc pracy urządzenia jako, "SPEED 1". Jeśli pokaże "NO WATER" na wyświetlaczu (3.1), należy sprawdzić, czy zbiornik został napełniony wodą.
- Jeśli wyświetli się znak ">>" / przez 3 sekundy, oznacza to, iż w związku z pierwszym uruchomieniem urządzenie bada obecny poziom wilgotności w pomieszczeniu.
- Po upływie 3 sekund, na wyświetlaczu (3.1) zostanie pokazany aktualny poziom wilgotności.
- Użyj przycisku  (3.5) aby wybrać żądany poziom wilgotności (w zakresie od 40 do 65%) i później ">>" (praca w trybie ciągłym).
- Po zatwierdzeniu wyboru, wyświetlacz powróci do wskazywania aktualnego poziomu wilgotności
- Kiedy zostanie osiągnięty żądany poziom wilgotności, wyświetlacz mrugając będzie pokazywał poziom wilgotności. Jednocześnie wentylator zatrzyma się, do momentu ponownego załączenia się urządzenia. Podczas oczekiwania na wznowienie pracy, wentylator będzie się automatycznie uruchamiał co 30 minut na okres 2 minut, utrzymując najniższą prędkość pracy.
- Przyciskając  [3.3] można zmienić moc pracy z minimalnej na maksymalną.
- Po wybraniu żądanej mocy, wyświetlacz powróci do trybu wskazywania aktualnej wilgotności.
- Przyciskając przycisk  (3.4) dłużej niż 5 sekund, można zaprogramować czas pracy urządzenia na odpowiednio 1, 2 4 i 8 godzin. Naciśnięcie przycisku krócej niż przez 5 sekund, spowoduje wskazanie na wyświetlaczu czasu pracy pozostałego po poprzednim nastawie, lub wyświetlenie komunikatu "TIMER 1".
- Po wybraniu czasu pracy, wyświetlacz powróci do wskazywania bieżącego poziomu wilgotności.
- Przyciskając przycisk  [3.6] spowoduje rozpoczęcie pracy w trybie "AUTO MODE". Podczas pracy w tym trybie, urządzenie samo steruje mocą pracy dla odpowiednio:
 - wilgotność w pomieszczeniu jest większa niż 45%, wentylator wyłącza się;
 - wilgotność w pomieszczeniu od 40% do 45%, wentylator pracuje z najniższą prędkością;
 - wilgotność w pomieszczeniu od 30% do 40%, wentylator pracuje ze średnią prędkością;
 - wilgotność w pomieszczeniu poniżej 30%, wentylator pracuje z maksymalną prędkością.
- Przynaciśnięcie tego przycisku przez dłużej niż 5 sekund, wyzeruje licznik czasu dotychczasowy okresu używania kaset filtrujących. Licznik czasu użycia kaset filtrujących został zaprogramowany na 1440 godzin. Po upływie tego czasu, na wyświetlaczu pojawi się komunikat "FILTER". Będzie to sygnałem do zmiany kompletu mat. Po wymianie mat filtrujących, licznik czasu można zresetować poprzez naciśnięcie tego przycisku przez 5 sekund. Komunikat z wyświetlacza zniknie.
- Naciskając przycisk  (3.7) można ustawić tryb pracy urządzenia na „ SLEEP MODE” (tryb nocny). Podczas tego trybu, poziom wilgotności ustawiony zostaje na 45%, wyświetlacz jest przyciemniony, a prędkość pracy ustawiona na najniższą.
- Kostka antybakteryjna Ionic Silver Cube (ISC™) (13)
Dołączona w zestawie kostka antybakteryjna, zapobiega rozmnażaniu się bakterii i innych drobnoustrojów w wodzie. Kostka może być używana przez jeden sezon pracy nawilżacza i powinna być wymieniona raz do roku. Aby wzmocnić działanie kostki, woda nalewana do nawilżacza powinna być zawsze świeża i w miarę możliwości uzupełniana codziennie.

Po zakończeniu użytkowania

- Wyłącz urządzenie
- Odłącz przewód od gniazdka sieci elektrycznej

- Wylej pozostałą w urządzeniu wodę i osusz urządzenie oraz zbiornik
- Regularne czyszczenie urządzenia jest najlepszą gwarancją na higieniczne i bezawaryjne użytkowanie. Prosimy, aby zapoznali się Państwo z poniższą instrukcją konserwacji:
 - Raz w tygodniu: wyczyścić wewnętrzną część obudowy urządzenia miękką szmatką
 - co 2 miesiące należy wymienić maty nawilżające
 - Raz w roku, po zakończeniu sezonu, wyczyścić całe urządzenie

Instrukcja dot. czyszczenia urządzenia

Do czyszczenia nawilżacza nie są potrzebne specjalne środki ani narzędzia:

- Wyłącz urządzenie i odłącz je od gniazdka sieci elektrycznej.
- Podnieś górną pokrywę uważając, aby nie zalać jej wodą.
- Wyjmij obie maty nawilżające (9). Zalecamy wymianę mat zgodnie ze wskazaniami urządzenia, co 2 miesiące. Wymiana mat pomoże zapobiegać:
 - Powstawaniu nieprzyjemnego zapachu;
 - Powstawaniu silnych zabrudzeń oraz zakamienienia na matach;
 - Utracie efektywności nawilżania (czas potrzebny do uzyskania żądanej wilgotności).
 - Wyczyść wewnętrzną stronę obudowy urządzenia z wszelkich zanieczyszczeń. Po czyszczeniu przepłucz obudowę czystą wodą i wytrzyj miękką szmatką. Pozostałości kamienia mogą być wyczyszczone przy użyciu płynu do odkamieniania.

Uwaga

- W przypadku wiania wody do urządzenia i nie używania go przez min. tydzień, urządzenie zawsze powinno być wyczyszczone przed kolejnym użyciem.
- Przed każdym czyszczeniem wyłącz urządzenie i wyciągnij wtyczkę z gniazda sieci elektrycznej.
- Nie wolno dopuścić, aby górna część pokrywy została zanurzona w wodzie! Grozi to uszkodzeniem elementów elektronicznych.
- Do czyszczenia należy używać tylko zwilżonej, miękkiej szmatki. Pamiętaj o wyjęciu wtyczki z gniazdka przed czyszczeniem!
- Upewnij się co jakiś czas, że wloty powietrza nie zostały zatkane przez nagromadzony brud i kurz. W razie konieczności wyczyść je odkurzaczem / miękką szmatką. Nie używaj do czyszczenia ostrych przedmiotów i agresywnych substancji chemicznych.

PRZYDATNE INFORMACJE

Jak działa nawilżacz:

Jak działa nawilżacz ewaporacyjny? System ewaporacji nawilża i oczyszcza powietrze poprzez wychwytywanie zanieczyszczeń. Ten rodzaj nawilżania jest najbardziej zbliżony do naturalnego sposobu nawilżania powietrza. Suche powietrze w sposób naturalny nawilża się przepływając przez system mat nawilżających. Dzięki temu niemożliwe jest przekroczenie bariery naturalnego nawilżenia powietrza. Dzięki takiemu rozwiązaniu, poziom hałasu generowany przez urządzenie jest bardzo niski, a zużycie energii bardzo niewielkie. Ten typ nawilżacza zalecany jest zwłaszcza do sypialni i pokoi dziecięcych.

Wskazówki odnośnie wody:

Zawsze używaj czystej wody. Należy zwrócić uwagę na zachowanie w czystości także zbiornika. Rekomendujemy używanie Ionic Silver Cube w każdym rodzaju nawilżacza. Dzięki temu w sposób znaczący można ograniczyć tworzenie się bakterii w wodzie.

Ważna uwaga odnośnie nawilżacza powietrza:

- W większych pomieszczeniach zalecamy, aby ustawić nawilżacz niedaleko grzejnika. Spowoduje to bardziej intensywną i długotrwałą pracę.
- Efektywność nawilżacza może być zmniejszona poprzez stosowanie go w pomieszczeniach, gdzie dochodzi do ciągłej, silnej cyrkulacji powietrza (okna otwarte "na przestrzał").
- Wraz ze wzrostem wilgotności w powietrzu, samo powietrze się ociepla, co może doprowadzić do powstawania skroplin np. na oknach.
- Rekomendowany poziom wilgotności zawiera się w granicach 40%-60%.

USUWANIE BŁĘDÓW

Wyświetlany komunikat "NO WATER" pomimo napełnienia zbiornika wodą, wentylator nie pracuje:

Sprawdź poprawność umiejscowienia górnej pokrywy.

Niska wydajność:

Zapoznaj się ze wskazówkami odnośnie użytkowania i czyszczenia urządzenia. Jeśli poziom wilgotności jest na wyższym niż zakładany poziomie, efekt pracy nawilżacza będzie mniej zauważalny.

NAPRAWA

- Naprawy mogą być wykonywane tylko przez autoryzowany serwis. Jakakolwiek ingerencja w produkt przez użytkownika skutkuje unieważnieniem gwarancji.
- niesprawne urządzenia powinny zostać natychmiast odłączone od sieci elektrycznej i ew. Utylizowane w sposób przewidziany prawnie.
- niesprawne urządzenia powinny być poddane utylizacji poprzez ich przekazanie do firm zajmujących się przetwarzaniem zużytego sprzętu elektrycznego.

WAŻNE WSKAZÓWKI DOTYCZĄCE BEZPIECZEŃSTWA

- Przed pierwszym użyciem urządzenia zapoznaj się z instrukcją obsługi. Instrukcję należy zachować w razie potrzeby jej użycia w przyszłości. Jeśli przekażesz to urządzenie innemu właścicielowi, pamiętaj aby przekazać także instrukcję!
- Producent nie bierze odpowiedzialności za uszkodzenia powstałe wskutek używania produktu niezgodnie z instrukcją obsługi.
- Urządzenie jest przeznaczone do użytku domowego, w sposób opisany w niniejszej instrukcji. Użytkowanie w sposób niezgodny z instrukcją grozi uszkodzeniem urządzenia i może stanowić zagrożenie dla zdrowia użytkownika.
- To urządzenie może być obsługiwane i czyszczone przez dzieci powyżej 8 roku życia, pod warunkiem zapewnienia nadzoru ze strony dorosłego opiekuna.
- To urządzenie może być użytkowane i czyszczone przez osoby nie posiadające pełnej sprawności psychicznej i fizycznej, tylko pod warunkiem nadzoru ze strony innego, pełnosprawnego użytkownika.
- Dzieci nie powinny bawić się tym urządzeniem – to nie jest zabawka.
- Podłączając urządzenie do sieci elektrycznej zwróć uwagę, czy napięcie w sieci jest adekwatne do tego, z jakim może pracować urządzenie.
- Nigdy nie przykrywaj niczym urządzenia podczas pracy, ani nie umieszczaj go zbyt blisko mebli.
- Urządzenie powinno zostać odłączone od sieci w sytuacji:
 - przenoszenia go na inne miejsce w pomieszczeniu;
 - w razie wystąpienia usterki;
 - przed czyszczeniem;
 - kiedy nie będzie używane przez dłuższy czas.

- Przewód elektryczny nie może być w żaden sposób przewieszony przez ostre krawędzie, czy przyciśnięty ciężkimi przedmiotami. Takie sytuacje grożą porażeniem elektrycznym!
- Nigdy nie odłączaj od sieci urządzenia mając mokre ręce, czy pociągając za przewód.
- Odłącz urządzenie z sieci elektrycznej przed czyszczeniem.
- Urządzenie nie jest wodoodporne. Nie należy wkładać do urządzenia żadnych przedmiotów podczas jego pracy.
- Urządzenie zawsze powinno stać na stabilnej, płaskiej powierzchni.
- Nigdy nie umieszczaj nawilżacza na gorącej powierzchni lub w pobliżu ognia.
- Nie pozwól, aby przewód zasilający był zanurzony w wodzie lub innym płynie. Grozi to porażeniem elektrycznym i/lub pożarem.
- Używaj tylko oryginalnych części zamiennych
- Nie używaj urządzenia w pobliżu wanny lub basenu. Urządzenie należy ustawić w taki sposób, aby nie można go było dosięgnąć z wanny lub basenu.
- Nie ustawiaj urządzenia w bezpośredniej bliskości źródeł ciepła (dotyczy to także przewodu zasilającego), takich jak: piekranik, płyta grzewcza, otwarty ogień żelazko, inne urządzenia grzejne.
- Jeśli przewód zasilający jest uszkodzony, należy urządzenie odesłać do serwisu celem jego wymiany.

SPECYFIKACJA TECHNICZNA

Wymiary (dł. x wys. x szer.)	430 x 338 x 225 mm
Waga netto	3.60 kg
Zużycie energii	18 W
Automatyczne włączanie	tak
Pojemność zbiornika	5.2 L
Poziom hałasu	bardzo cichy
Certyfikaty	GS/CE/WEEE/RoHS

Producent zastrzega sobie prawo do wprowadzenia zmian w specyfikacji technicznej bez uprzedniego informowania



Pod żadnym pozorem urządzenia nie należy wyrzucać do kosza na śmieci. Należy skontaktować z komunalnych punktów do tego przeznaczonych. Zbieranie i recykling odpadów elektrycznych i elektronicznych chroni cenne zasoby.

Opakowanie może być ponownie użyte. Należy je zutylizować zgodnie z zasadami ochrony środowiska i przekazać do komunalnego punktu zbiorczego.

OKRES I WARUNKI GWARANCJI

2-LETNIA GWARANCJA

W okresie gwarancyjny wynoszącym 2 lata od daty zakupu urządzenia, wszystkie urządzenia lub części wykazujące wady materiałowe lub wykonawstwa zostaną nieodpłatnie naprawione lub wymienione na produkt odnowiony (wedle naszego uznania).

Oprócz gwarancji określonej powyższej, firma Coplax nie udziela innych domniemych gwarancji ani gwarancji handlowych czy gwarancji przydatności do określonego celu po wygaśnięciu okresu gwarancyjnego produktu. Firma Coplax, wedle własnego uznania, naprawi lub wymieni produkt objęty gwarancją. Akredytywa nie będzie otwierana. Opisane powyżej środki naprawcze są jedyną formę naprawy szkód w przypadku naruszenia określonej wyżej gwarancji

KOGO DOTYCZY:

Prawo do gwarancji zachowuje pierwszy prywatny właściciel urządzenia Coplax, który może przedstawić opatrzony datą dowód zakupu w formie faktury lub paragonu. Gwarancja nie może być cedowana. Przed zwrotem urządzenia należy przesłać faksem, e-mailem lub pocztą kopię oryginału dowodu zakupu opatrzonemu datą. Dla swojego urządzenia należy podać numer modelu wraz ze szczegółowym opisem usterki (najlepiej pismem drukowanym). Opis usterki należy włożyć do koperty, którą należy następnie przykleić taśmą bezpośrednio do obudowy urządzenia przed zaklejeniem pudła. Na oryginalnym pudle nie należy niczego pisać. Pudła tego nie wolno też w żaden sposób zmieniać.

CZEGO TA GWARANCJA NIE OBEJMUJE:

- Części, które winny być normalnie wymieniane, takie jak kartridże demineralizacyjne, kostka Ionic Silver Cube, filtry z węglem aktywnym, knotowe filtry wody oraz inne elementy zużywalne wymagające regularnej wymiany, z wyjątkiem wad materiałowych lub wykonawstwa.
- Uszkodzenia, awarie, straty lub zużycie w wyniku normalnego używania się oraz zniszczenia spowodowane niewłaściwym użyciem, zaniedbaniem, wypadkiem,
- nieprawidłową instalacją, montażem lub obsługą, nieprawidłową konserwacją,
- nieuprawnioną naprawą, wystawieniem na działanie nadmiernych temperatur lub warunków otoczenia. Dotyczy to uszkodzeń spowodowanych przez niewłaściwe użycie olejków eterycznych, niewłaściwe przygotowanie wody lub niewłaściwe użycie środków czyszczących.
- Uszkodzenia transportowe urządzenia powstałe podczas wysyłki od jednego z naszych dystrybutorów. Prosimy skontaktować się z nimi bezpośrednio.

Niniejsza gwarancja nie obejmuje uszkodzeń i wad spowodowanych lub wynikających z braku ścisłego stosowania się do specyfikacji firmy Coplax dotyczących instalacji, obsługi, użycia, konserwacji lub naprawy urządzenia Coplax.



LOVEAIR

Instrukcja pobrana ze strony loveair.pl