

# venta



PL Instrukcja obsługi



VENTA AirSense ECO / PRO  
AS100 / AS150

**Dziękujemy!**





Jesteśmy przekonani, że ten model VENTA przerośnie Państwa oczekiwania i życzymy, aby dostarczył Państwu wiele radości.

**Drogi Kliencie,**

decydując się na AirSense, nabyli Państwo urządzenie do pomiaru klimatu i jakości powietrza w pomieszczeniu, które mierzy, monitoruje i analizuje składniki powietrza, a także klimat w pomieszczeniu i warunki otoczenia.

Urządzenie dostarcza ważnych danych i jako nowoczesny i inteligentny sprzęt typu Smart Home służy do sterowania innymi urządzeniami kompatybilnymi z VENTA AirConnect – zapewniając zdrowszy klimat mieszkania Made in Germany.

**Użyte symbole**

	Ostrożnie: niebezpieczeństwo odniesienia uszczerbku na zdrowiu i uszkodzenia produktu.
	Nie stosować na zewnątrz ani w wilgotnym otoczeniu.
	Urządzenie jest wyposażone w odłączany zasilacz.
	Urządzenie jest zgodne z klasą ochrony II.

**Spis treści**

Użyte symbole	<b>122</b>
Wskazówki dotyczące bezpieczeństwa	<b>123</b>
Deklaracja zgodności	<b>123</b>
Gwarancja	<b>123</b>
Zakres dostawy / opis	<b>124</b>
Montaż	<b>124</b>
Wtyczka sieciowa	<b>125</b>
Tryb hotspotu	<b>126</b>
Aktywowanie Wi-Fi	<b>126</b>
Pobieranie i instalowanie aplikacji VENTA Home	<b>126</b>
Konfigurowanie Wi-Fi	<b>126</b>
Wskaźnik wartości czujnika	<b>127</b>
Ponowne uruchomienie	<b>129</b>
Aktualizacja oprogramowania sprzętowego	<b>129</b>
Komunikaty o błędach	<b>130</b>
Utylizacja	<b>131</b>
Ochrona danych	<b>131</b>
VENTA	<b>242/243</b>



## WSKAZÓWKI DOTYCZĄCE BEZPIECZEŃSTWA

Przed uruchomieniem należy uważnie przeczytać instrukcję obsługi i zachować do późniejszego wykorzystania. Aktualną wersję instrukcję obsługi można znaleźć na stronie [www.venta-air.com](http://www.venta-air.com).

- Urządzenie jest przeznaczone tylko do analizy powietrza w pomieszczeniach wewnętrznych w gospodarstwach domowych.
- Urządzenie to nie jest przeznaczone do użytku przez osoby (w tym dzieci) o ograniczonych zdolnościach fizycznych lub umysłowych, nieposiadające doświadczenia i wiedzy, chyba że znajdują się one pod nadzorem osoby odpowiedzialnej za ich bezpieczeństwo lub też zostaną poinstruowane o sposobie użytkowania urządzenia.
- Dzieci powinny być nadzorowane, aby nie bawiły się urządzeniem.
- Nie patrzeć przez dłuższy czas w świecącą taśmę świetlną.
- Urządzenie może być instalowane i użytkowane wyłącznie w sposób opisany w instrukcji obsługi.
- Nie narażać urządzenia na działanie skrajnych temperatur, bezpośredniego światła słonecznego, ekstremalnej wilgotności powietrza lub wilgoci.
- Nie narażać urządzenia na uderzenia lub silne wibracje.
- Otwieranie obudowy urządzenia jest dozwolone tylko przez wykwalifikowanych pracowników (producenta).
- Czyścić urządzenie wyłącznie

szmatką. Nie używać środków do szorowania lub też środków czyszczących zawierających rozpuszczalniki.

- Nie używać i nie dotykać urządzenia mokrymi dłońmi.
- Urządzenia nie wolno używać w atmosferach zagrażających eksplozją, agresywnych lub też silnie zapyloanych.
- Urządzenia nie wolno używać na zewnątrz, w pobliżu basenów lub wilgotnych obszarów.

### Deklaracja zgodności

Firma VENTA oświadcza niniejszym, że modele AS100 oraz AS150 do pobierania danych o jakości powietrza są zgodne z dyrektywą 2014/53/UE. Pełny tekst deklaracji zgodności UE jest dostępny pod następującym adresem internetowym: [www.venta-air.com](http://www.venta-air.com)

### Gwarancja

Ze względu na wysoką jakość produktu firma VENTA-Luftwäscher GmbH przez okres dwóch lat od daty zakupu gwarantuje, że produkt ten nie będzie wykazywać żadnych wad w przypadku prawidłowego użytkowania. Jednakże w przypadku wystąpienia wady materiałowej lub wady wykonania należy skontaktować się z serwisem firmy VENTA lub ze sprzedawcą. Ponadto obowiązują ogólne warunki gwarancyjne firmy VENTA:

**[www.venta-air.com](http://www.venta-air.com)**

**Zakres dostawy / opis**

**1x** Skrócona instrukcja

**1x** Wskazówki dotyczące bezpieczeństwa

**1** AirSense AS100 / AS150

**2** Taśma świetlna

**3** Złącze microUSB

**4** Kabel USB

**5** Zasilacz

**6** Styczka zasilacza \*

\* Zakres dostawy specyficzny dla kraju:

- |                  |                      |
|------------------|----------------------|
| Europa:          | <b>a</b>             |
| Korea:           | <b>b</b>             |
| USA / Japonia:   | <b>c</b>             |
| Chiny:           | <b>d</b>             |
| Wielka Brytania: | <b>e</b>             |
| Malezja:         | <b>a, e</b>          |
| Globalnie:       | <b>a, b, c, d, e</b> |

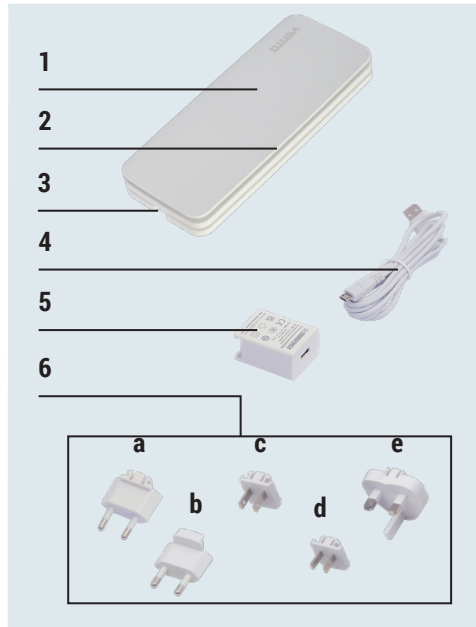

**Montaż**

AirSense można postawić w dowolnym miejscu lub zamontować wewnątrz pomieszczeń za pomocą uchwytów ściennych.

W tym celu wybrać miejsce montażu, za którym nie przebiegają rury ani kable. Wkręcić śruby w sposób przedstawiony na ilustracji.

Zawiesić urządzenie na łbach śrub, używając przewidzianych do tego otworów z tyłu urządzenia.

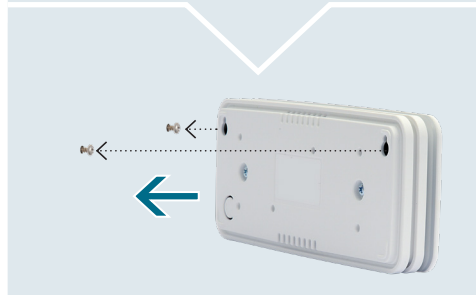
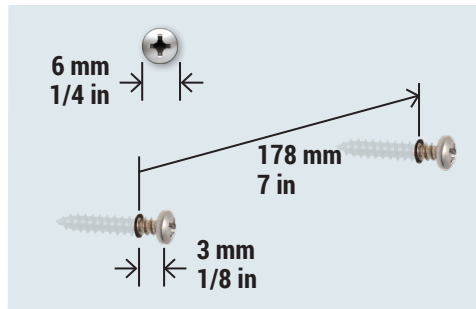
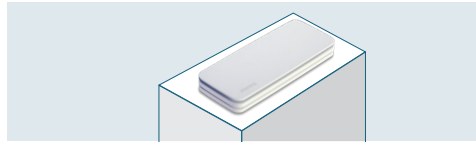

## Wtyczka sieciowa

1. Odpowiednią dla danego regionu wtyczkę zasilacza podłączyć do zasilacza.  
Modele AirSense AS100 i AS150 wymagają do pracy podłączenia do stałego źródła zasilania.
2. Podłączyć zmontowaną wtyczkę sieciową do odpowiedniego gniazdka i podłączyć kabel USB do portu USB we wtyczce sieciowej.
3. Podłączyć kabel USB do portu microUSB w urządzeniu.
4. Inicjalizowanie (uruchamianie): niebieskie światło dynamiczne przesuwa się na taśmie świetlnej równoległe na górze i na dole z jednej strony urządzenia na drugą.

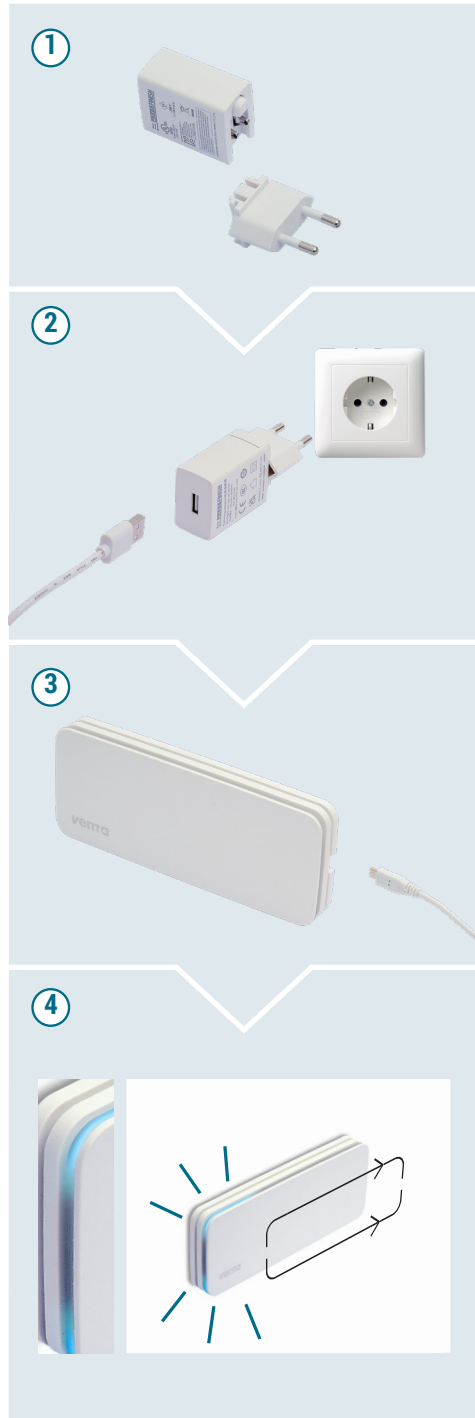

## Tryb hotspotu

Przy pierwszym uruchomieniu urządzenie po zainicjalizowaniu (startup) automatycznie przechodzi w tryb hotspotu i jest gotowe do konfiguracji sieci: taśma LED miga z obu stron stale na niebiesko.

## Aktywowanie Wi-Fi

Upewnić się, czy smartfon lub tablet jest połączony z domową siecią Wi-Fi.

## Pobieranie i instalowanie aplikacji VENTA Home

Aplikacja VENTA Home umożliwia łatwą obsługę wszystkich urządzeń VENTA, które są wyposażone w funkcję Wi-Fi za pośrednictwem smartfona.

Wszystkie zmierzone wartości każdego pomieszczenia w mgnieniu oka przejrzyscie się wyświetlą. Dzięki temu można szybko rozpoznać, że w danym pomieszczeniu występuje wartość krytyczna i należy podjąć działanie. W przypadku krytycznych wartości aplikacja VENTA Home wyświetla zalecane działania oraz informacje dotyczące możliwej przyczyny. Dla wszystkich wartości mierzonych można tworzyć szczegółowe analizy wartości mierzonych, które mogą wskazywać na zmianę wartości na skutek wykonywania codziennymi czynnościami.

## Konfigurowanie Wi-Fi

Po pobraniu i zainstalowaniu aplikacji VENTA Home należy otworzyć aplikację i postępować zgodnie z instrukcjami wyświetlanymi na ekranie smartfona lub tabletu.

## Więcej informacji pod adresem:

[www.venta-air.com/Service/Venta-Home-App/](http://www.venta-air.com/Service/Venta-Home-App/)

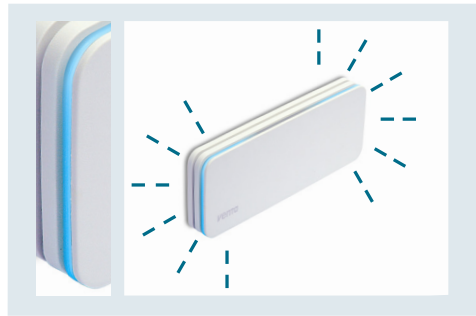

Należy sprawdzić, czy...

- jest używana sieć 2,4 GHz, czy też sieć mieszana 2,4/5 GHz, ponieważ moduł Wi-Fi w urządzeniu nie obsługuje sieci 5 GHz.
- używany router obsługuje standard 802.11b/g/n.
- jest zainstalowany system operacyjny iOS w wersji 13.0 lub nowszej bądź Android w wersji 8.0 lub nowszej  
W razie potrzeby należy zaktualizować system operacyjny smartfona lub tabletu.

**Wskaźnik wartości czujnika**

Dwa światła dynamiczne, które regularnie i powoli przesuwają się dookoła całego urządzenia, wskazują aktualną jakość wartości mierzonych. Odpowiednio do zmierzonej wartości kolory stopniowo przechodzą jeden w drugi:

1. **Zielony:** wartości czujnika są dobre:
  
2. **Żółty:** gdy tylko wartość się pogorszy, kolor światel dynamicznych stopniowo zmienia się z zielonego na żółty: co najmniej jedna wartość czujnika jest średnia.
  
3. **Czerwony:** gdy tylko wartość spadnie poniżej średniego poziomu jakości, kolor światel dynamicznych stopniowo zmienia się na czerwony: co najmniej jedna wartość czujnika jest zła.

①

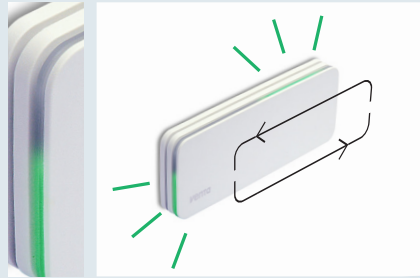

②

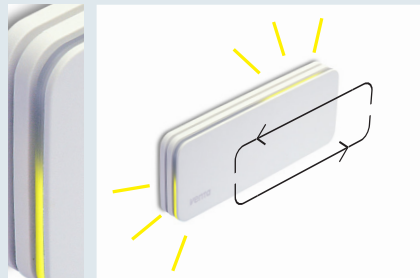

③

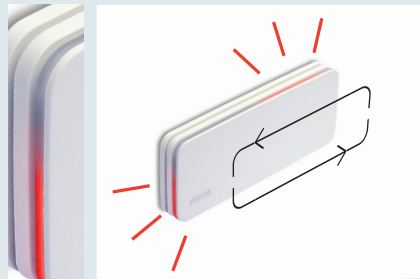

Więcej informacji dotyczących poszczególnych czujników i określonych przez nie wartości można znaleźć w aplikacji na tablecie lub smartfonie.



**Wskaźnik wartości czujnika**

Wartości mierzone przez poszczególne czujniki można wywołać za pomocą aplikacji VENTA Home na smartfonie lub tablecie:

<b>AS100</b>	<b>AS150</b>		
	<b>x</b>	<b>CO<sub>2</sub></b>	Dwutlenek węgla
<b>x</b>	<b>x</b>	<b>VOC</b>	Lotne związki organiczne
	<b>x</b>	<b>HCHO</b>	Formaldehyd
<b>x</b>	<b>x</b>	<b>RH</b>	Wilgotność powietrza
<b>x</b>	<b>x</b>	<b>T</b>	Temperatura
	<b>x</b>	<b>PM 1.0</b>	Drobny pył
	<b>x</b>	<b>PM 2.5</b>	
	<b>x</b>	<b>PM 10</b>	



## Ponowne uruchomienie

Nacisnąć i przytrzymać przycisk **Reset** z tyłu urządzenia przez ok. 5 sekund, aż taśma LED zaświeci się na pomarańczowo: Urządzenie zostało przywrócone do ustawień fabrycznych i jest w trybie hotspotu (patrz rozdział Tryb hotspotu).

Wskazówka: po ponownym uruchomieniu dane zapisane lokalnie zostaną skasowane.

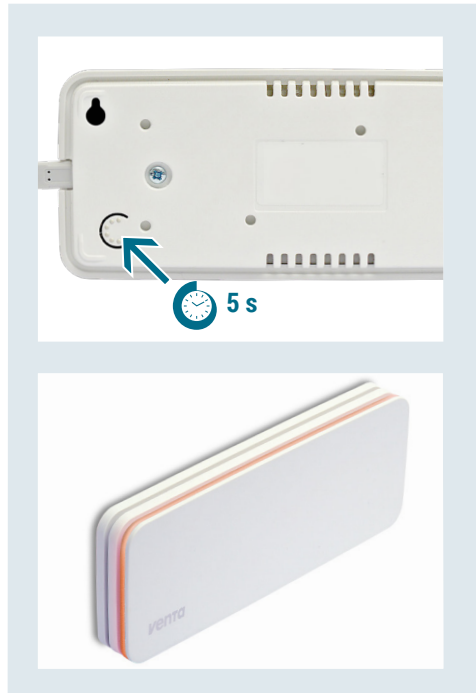

## Aktualizacja oprogramowania sprzętowego

Dwa niebieskie światła dynamicznie przechodzą od złącza microUSB wzdłuż taśmy LED na drugą stronę urządzenia. Jeżeli są dostępne aktualizacje, oprogramowanie sprzętowe jest aktualizowane automatycznie.

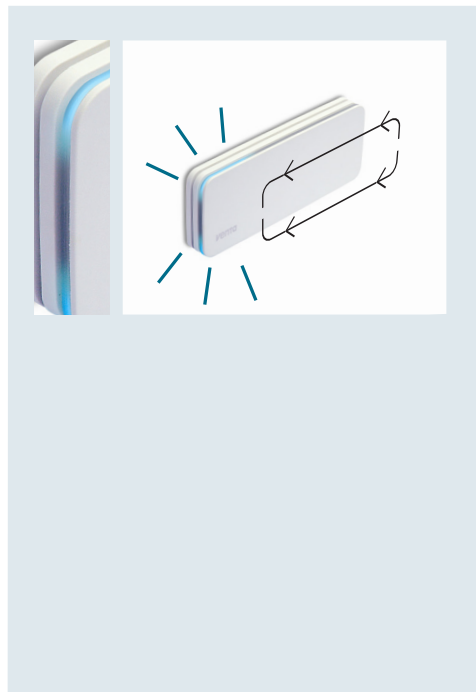

**Komunikaty o błędach**

Taśma świetlna miga jednocześnie z krótszych stron na fioletowo: połączenie z Wi-Fi jest niemożliwe.

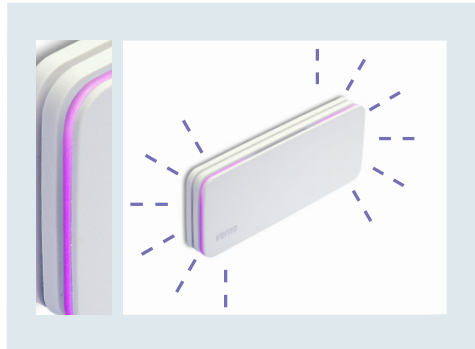

Lewa krótsza strona świeci stale na czerwono-fioletowo, prawa krótka strona miga, również na czerwono-fioletowo: nie można nawiązać połączenia z VENTA-Cloud.



**Dane techniczne**

Zakres częstotliwości  
 Maks. moc nadawcza  
 Standard WLAN  
 Wymiary (dł. x szer. x wys.)  
 Ciężar bez zasilacza + kabel  
 Waga z zasilaczem + kabel  
 Waga z zasilaczem + kabel (globalnie)  
 Pobór mocy  
 Zasilacz wtyczkowy USB

**AS 100**

2,4 GHz  
 20 dBm  
 IEEE 802,11 b/g/n  
 207 x 84 x 28 mm  
 248 g  
 334 g  
 381 g  
 3,5 W

**AS 150**

2,4 GHz  
 20 dBm  
 IEEE 802,11 b/g/n  
 207 x 84 x 28 mm  
 283 g  
 369 g  
 416 g  
 3,5 W

Wejście: 100-240 V ~, 50/60 Hz, maks. 0,3 A  
 Wyjście: 5 V = 1,0 A (5,0 W),  
 Model ADS-6RC-06 05050E  
 Klasa ochrony II

Zastrzegamy sobie prawo do zmian i pomyłek.

## Utylizacja



Symbol „przekreślonego kosza na śmieci” oznacza wymóg oddzielnej utylizacji zużytych urządzeń elektrycznych i elektronicznych (WEEE).



Takie urządzenia mogą zawierać substancje niebezpieczne i szkodliwe dla środowiska. Urządzenia te należy oddać w wyznaczonym punkcie zbiórki w celu recyklingu urządzeń elektrycznych i elektronicznych i nie wolno ich wyrzucać razem z nieposortowanymi odpadami komunalnymi. W ten sposób możemy przyczynić się do ochrony zasobów oraz środowiska naturalnego. W celu uzyskania dalszych informacji należy skontaktować się z miejscowymi władzami.

## Ochrona danych

VENTA Luftwäscher GmbH zachowuje poufność Państwa danych. Więcej informacji o ochronie danych znajdą Państwo w naszej Polityce ochrony danych dostępnej pod adresem:

[www.venta-air.com](http://www.venta-air.com)

Materiały opakowaniowe nadają się do ponownego użycia. Opakowanie należy zutylizować w sposób przyjazny dla środowiska i oddać do punktu skupu surowców wtórnych.

Dzieci nie powinny bawić się plastikowymi torbami i materiałami opakowaniowymi, ponieważ istnieje ryzyko zranienia lub uduszenia. Materiały takie należy przechować w bezpieczny sposób lub zutylizować w sposób przyjazny dla środowiska.



# LOVEAIR

Instrukcja pobrana ze strony [loveair.pl](http://loveair.pl)