

vestfrost



Odkurzacz bezprzewodowy
Instrukcja obsługi

Szanowni Państwo,

Dziękujemy za zakup produktu marki Vestfrost.

Ponad 55 lat doświadczenia firmy gwarantuje wysoką jakość wykonania, prostotę obsługi i wykorzystanie najnowszych technologii.

Jesteśmy przekonani, że oferowany przez nas produkt całkowicie spełni Państwa oczekiwania.

Z wyrazami szacunku,

Zespół Vestfrost

PRZECZYTAJ UWAGAŃNIE NINIEJSZĄ INSTRUKCJĘ PRZED ROZPOCZĘCIEM KORZYSTANIA Z URZĄDZENIA I ZACHOWAJ JĄ NA PRZYSZŁOŚĆ.

Ważne informacje dotyczące bezpieczeństwa

- Urządzenie to może być obsługiwane przez dzieci powyżej 8 roku życia oraz osoby z obniżonymi zdolnościami fizycznymi, zmysłowymi bądź umysłowymi, a także przez osoby bez doświadczenia i wiedzy na temat obsługi, jeśli pozostają pod nadzorem opiekunów bądź zostały szczegółowo poinstruowane o sposobie bezpiecznego używania urządzenia i rozumieją ryzyka związane z niewłaściwym użyciem.
- Dzieci nie powinny wykorzystywać urządzenia do zabawy.
- Należy zapobiegać przypadkowemu uruchomieniu urządzenia. Upewnij się, że wyłącznik zasilania ustawiony jest w pozycji OFF (wyt.) przed podłączeniem do akumulatora, podniesieniem lub przenoszeniem urządzenia. Przenoszenie urządzenia z palcem na wyłączniku zasilania lub podłączanie urządzenia przy włączonym zasilaniu sprzyja wypadkom.
- Nie wolno dotykać dyszy, jeśli odkurzacz jest włączony.
- Nie wolno umieszczać jakichkolwiek przedmiotów w otworach urządzenia. Nie wolno przystać z urządzenia w przypadku zablokowanych otworów; należy chronić urządzenie przed kurzem, kłaczkami, włosami i wszystkim, co mogłoby ograniczyć przepływ powietrza.
- Nie wolno wykorzystywać urządzenia na zewnątrz lub do odkurzania mokrych powierzchni.
- Nie wolno korzystać z urządzenia ani z ładowarki, jeśli zostaną w jakikolwiek sposób uszkodzone. Jeśli odkurzacz nie działa prawidłowo, został upuszczony, uszkodzony, pozostawiony na zewnątrz lub zamoczony, należy skontaktować się z centrum obsługi klienta.
- Aby uniknąć nadmiernego ciepła i uszkodzenia urządzenia lub akumulatora, odkurzacz nie działa podczas ładowania
- Nie wolno dopuścić, aby dzieci wykorzystywały urządzenie do zabawy. Należy zachować szczególną ostrożność podczas obsługi urządzenia przez dzieci lub w ich pobliżu.
- Należy korzystać z urządzenia wyłącznie w sposób opisany w niniejszej instrukcji. Należy stosować wyłącznie elementy wyposażenia zalecane przez producenta.
- Akumulator należy ładować wyłącznie za pomocą ładowarki określonej przez producenta.
- Ładowarka odpowiednia dla danego typu akumulatora może stwarzać ryzyko wystąpienia pożaru w przypadku wykorzystania do ładowania akumulatora innego typu.
- Nie wolno korzystać z akumulatora ani urządzenia, które zostały uszkodzone lub zmodyfikowane. Uszkodzone lub zużyte akumulatory mogą zachować się w nieprzewidywany sposób powodując pożar, wybuch lub obrażenia.
- Nie wolno narażać akumulatora ani urządzenia na działanie ognia lub nadmiernej temperatury. Narażenie na działanie ognia lub temperatury powyżej 130°C może doprowadzić do wybuchu.
- Należy postępować zgodnie ze wszystkimi wskazówkami dotyczącymi ładowania i nie ładować akumulatora ani urządzenia w temperaturze poza zakresem określonym w in-

strukcji. Nieprawidłowe ładowanie lub w temperaturze poza określonym zakresem może spowodować uszkodzenie akumulatora i zwiększyć ryzyko wystąpienia pożaru.

- Przeprowadzenie czynności serwisowych należy powierzyć wykwalifikowanemu personelowi serwisu i stosować wyłącznie identyczne części zamienne. W ten sposób zostanie zapewnione bezpieczeństwo urządzenia.
- Nie wolno modyfikować ani próbować samodzielnie naprawiać urządzenia lub akumulatora, z wyjątkiem przypadków wskazanych w instrukcji obsługi i konserwacji.
- Zaciski odkurzacza i akumulatora powinny być wolne od wszelkich obiektów i utrzymane w czystości. Nie wolno wkładać metalowych przedmiotów do zacisków.
- Nie wolno ciągnąć przewodu ładowarki ani przenosić jej trzymając za przewód, używać przewodu jako uchwytu, zamykać drzwi na przewodzie ani ciągnąć przewodu po ostrych krawędziach lub narożnikach. Nie wolno używać urządzenia nad przewodami elektrycznymi. Przewód należy trzymać z dala od gorących powierzchni.
- Opisywana ładowarka nie jest przeznaczona do wykorzystania podczas podróży.
- Do obsługi ładowarki nie wolno stosować przedłużaczy ani gniazdek elektrycznych o nieodpowiednim obciążeniu prądowym.
- Nie wolno odłączać od gniazdka elektrycznego ciągnąc za przewód. Odłączając ładowarkę należy chwycić za wtyczkę, a nie za przewód.
- Ładowarki ani odkurzacza nie wolno obsługiwać mokrymi rękoma.
- Należy wykorzystywać urządzenia wyłącznie ze specjalnie przeznaczonymi dla nich akumulatorami.
- Zastosowanie innych akumulatorów może doprowadzić do obrażeń lub pożaru.
- Płyn wyciekający z akumulatora może spowodować podrażnienia lub poparzenia. Jeśli płyn dostanie się na skórę: (1) należy zwrócić się o pomoc medyczną, (2) szybko umyć mydłem i wodą oraz (3) zneutralizować łagodnym kwasem, np. sokiem z cytryny lub octem. Jeśli płyn dostanie się do oczu, należy natychmiast płukać je czystą wodą przez co najmniej dziesięć minut.
- Jeśli akumulator nie jest używany, należy przechowywać go z dala od innych metalowych przedmiotów, takich jak spinacze do papieru, monety, klucze, gwoździe, śruby lub inne małe metalowe przedmioty, które mogą zewrzeć styki. Zwarcie zacisków akumulatora może spowodować poparzenia lub pożar.
- Nie wolno spalać urządzenia - nawet jeśli jest całkowicie zepsute.
- Opisywane urządzenie działa w zakresie temperatur od 0°C do 40°C.
- Opisywany odkurzaczy działa na zasadzie zasysania. Włosy, luźne ubrania, palce i wszystkie części ciała należy trzymać z dala od otworów i ruchomych elementów urządzenia.
- Nie wolno zbierać żadnych płonących lub dymiących przedmiotów, jak papierosy, zapalki lub gorący popiół.
- Nie wolno korzystać z urządzenia bez zainstalowanych filtrów.
- Należy zachować szczególną ostrożność podczas czyszczenia schodów.
- Nie wolno wykorzystywać urządzenia do zbierania łatwopalnych lub wybuchowych cieczy (np. benzyna) ani w miejscach, w których mogą być obecne.
- Odkurzaczy i ładowarkę należy przechowywać wewnątrz pomieszczenia w chłodnym i suchym miejscu. Aby uniknąć porażenia prądem i/lub uszkodzenia odkurzacza, nie wolno narażać go na działanie czynników atmosferycznych.
- Miejsce pracy powinno być dobrze oświetlone. Należy odłączyć urządzenia elektryczne od zasilania przed odkurzeniem.
- Należy unikać nadmiernego naładowania, zwarcia, ładowania wstecznego, poważnego uszkodzenia lub spalania ogniw i akumulatorów.
- Żeby zapewnić sprawne działanie odkurzacza, baterię należy całkowicie naładować przynajmniej raz na 6 miesięcy.

Zawartość opakowania



Bateria litowo-
jonowa
(2 szt.
w niektórych
modelach)

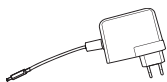

Ładowarka

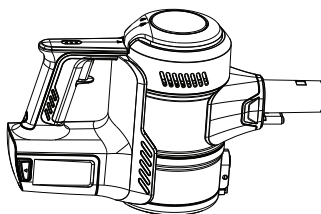

Odkurzacz bezprzewodowy

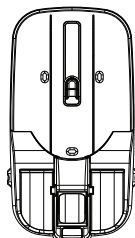

Uchwyt
ścienny

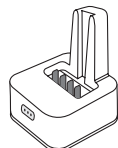

Zewnętrzna ładowarka
do baterii



Instrukcja obsługi
i ważne informacje
dotyczące bezpie-
czeństwa

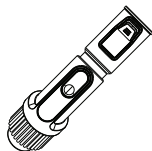

Końcówka 2-w-1

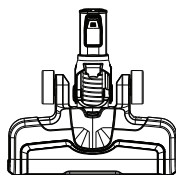

Turboszczotka do
podłóg



Końcówka do
czyszczenia szczelin

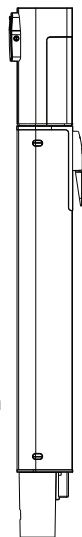

Rura telesko-
powa

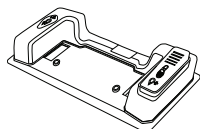

Nakładka do mopa ze
zbiornikiem na wodę
i pompką nożną
(wyposażenie opcjonalne)

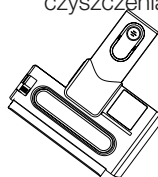

Mini turboszczotka
(wyposażenie opcjonalne)

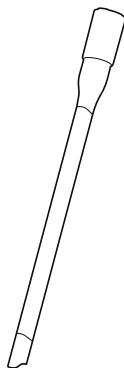

Długie elastyczne narzędzie
do odkurzania szczelin
(wyposażenie opcjonalne)

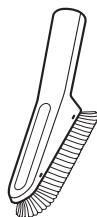

Szczotka do mebli
tapicerowa-
nych (wyposaże-
nie opcjonalne)

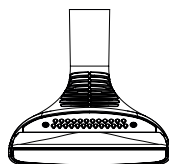

Szczotka do mebli
tapicerowa-
nych (wyposaże-
nie opcjonalne)



Końcówka do odkurza-
nia sierści i elastyczny
wąż (wyposażenie
opcjonalne)

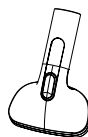

Nazwy części

Odkurzacz z zamocowaną rurą teleskopową

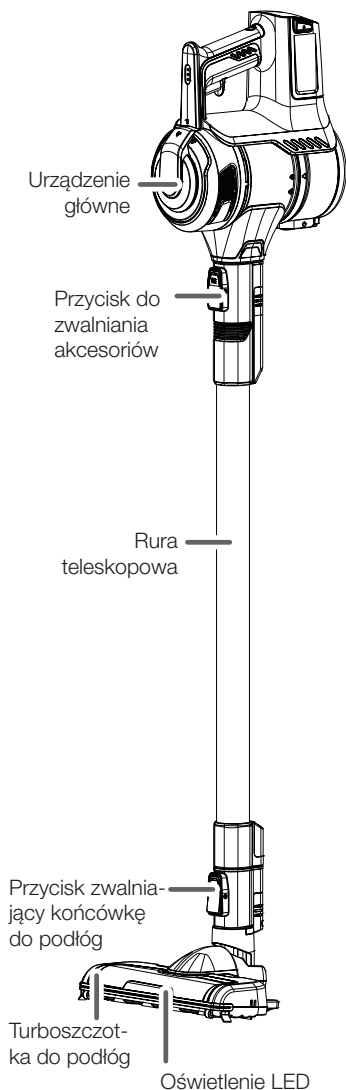

Opis urządzenia głównego

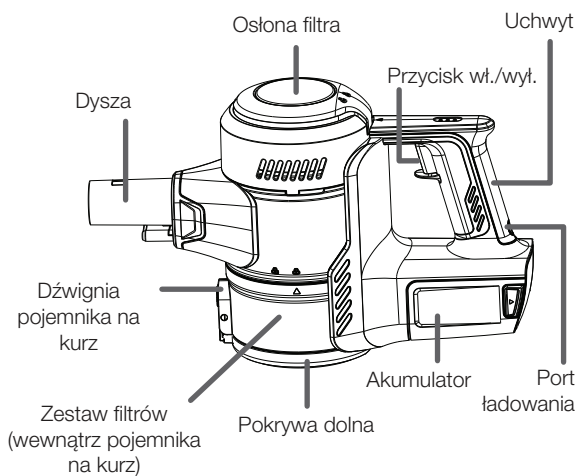

Położenie filtrów

Wskazówki dotyczące konserwacji filtrów można znaleźć na stronie 8.

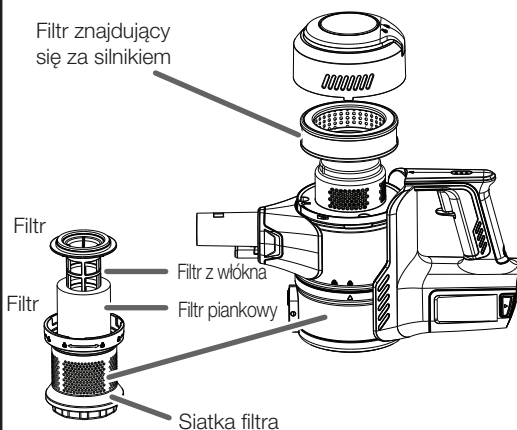

Łatwy montaż

1. Wsuń baterię na miejsce poniżej rączki odkurzacza i upewnij się, że jest prawidłowo zamocowana. (Rys. 1).
2. Nasuń rurę teleskopową na dyszę odkurzacza, dopóki nie usłyszysz kliknięcia (Rys. 2).
3. Wsuń rurę do turboszczotki do podłóg, aż usłyszysz kliknięcie (Rys. 3).

Instalacja uchwytu ściennego (Rozwiązanie opcjonalne. Odkurzacz jest urządzeniem wolnostojącym.)

- Wybierz lokalizację w pobliżu gniazdka elektrycznego. Wyznacz punkt dostatecznie wysoko na ścianie, aby umożliwić swobodne zawieszanie rury i turboszczotki.
- Umieść uchwyt na ścianie i użyj ołówka, aby wyznaczyć punkty wywiercenia otworów.
- Wywierć otwory (wiertłem 1/4") i wsuń kotwy do suchej zabudowy. Przelóż śruby przez otwory w uchwycie i dokręcaj, aż zostaną starannie umocowane (Rys. 4).

Sposób ładowania akumulatora i przechowywania wyposażenia (Rys. 5)

- Umieść zmontowany odkurzacz na uchwycie ściennym lub ustaw swobodnie na podłodze.
- Podłącz ładowarkę do gniazdka elektrycznego, a następnie do gniazda ładowarki w odkurzaczu.
- Zamontuj końcówki w przegrodach uchwytu ściennego.
- W niektórych modelach można opcjonalnie ładować baterię w zewnętrznej ładowarce.

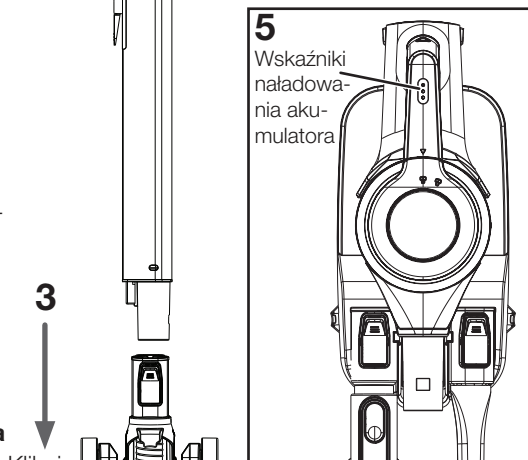
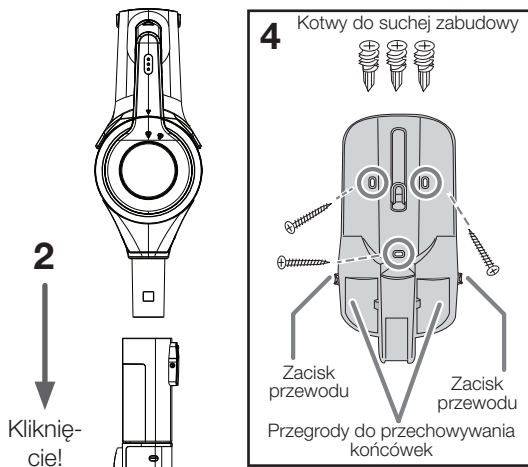
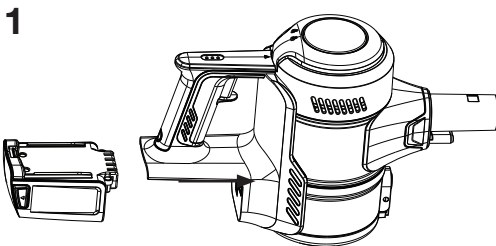

Wskaźniki naładowania akumulatora pokazują poziom naładowania (Rys. 5)

- Po osiągnięciu pełnego naładowania wskaźniki przestaną pulsować.
- Przy pierwszym użyciu należy całkowicie naładować baterię, żeby zapewnić jej pełną wydajność. Może to potrwać do czterech godzin.



Po każdym użyciu odkurzacza należy opróżnić pojemnik na kurz

Istnieją dwa sposoby opróżnienia pojemnika na kurz:

1. Trzymaj odkurzacza nad pojemnikiem. Naciśnij dźwignię, aby zwolnić pokrywę dolną pojemnika na kurz i usunąć zanieczyszczenia. (Rys. 1).
2. Albo wyjmij pojemnik na kurz z odkurzacza ręcznego obracając go do pozycji „odblokowania”  (Rys. 2). Po opróżnieniu ponownie umocuj pojemnik na kurz wyrównując strzałkę skierowaną do góry ▲ z pozycją „odblokowania” . Obracaj pojemnik na kurz, aż strzałka ▲ zrówna się z pozycją „zablokowania” .

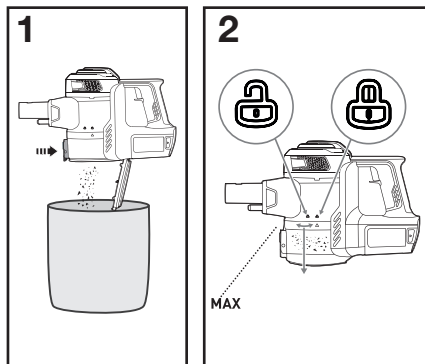

Modele: Tylko SA-VP35..., SA-VP40...

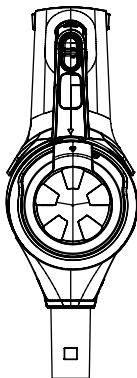

Dwa poziomy prędkości i wyświetlacz LED

1. Przycisk pracy z maksymalną prędkością. Zwiększa moc ssania.
2. Przycisk dywan/gładka podłoga pozwala wyregulować prędkość głowicy turboszczotki.

Jak korzystać z odkurzacza i jego wyposażenia



Ostrzeżenie!

Ruchome elementy! Przed umocowaniem wyposażenia należy zawsze wyłączyć zasilanie odkurzacza.

Odkurzacza można używać z końcówkami lub bez nich.

- Aby używać bez końcówek, naciśnij przycisk zwalniający i odłącz rurę teleskopową. Zbieraj zanieczyszczenia bezpośrednio za pomocą dyszy odkurzacza (Rys. 1).
- Aby użyć końcówek z rurą teleskopową, naciśnij przycisk zwalniający i odłącz turboszczotkę do podłóg. Wsuń końcówkę na zakończenie rury teleskopowej, aż usłyszysz kliknięcie (Rys. 2).
- Aby używać akcesoriów podłączonych bezpośrednio do odkurzacza, naciśnij przycisk zwalniający i odłącz rurę teleskopową. Wsuń rurę do odkurzacza, aż usłyszysz kliknięcie (Rys. 3).

Korzystanie z odkurzacza w połączeniu z turboszczotką.

Zalecane do czyszczenia schodów.

- Naciśnij przycisk zwalniający, żeby odłączyć rurę teleskopową od odkurzacza. Podłącz turboszczotkę do podłóg bezpośrednio do odkurzacza, aż usłyszysz kliknięcie.
- Naciśnij raz przycisk wł./wył., aby uruchomić odkurzacza.

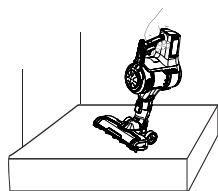

Praca bez dodatkowych końcówek

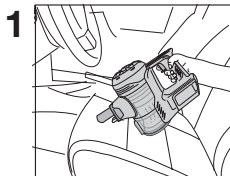

Końcówka do czyszczenia szczelin: Służy do czyszczenia trudno dostępnych miejsc, jak narożniki, listwy przypodłogowe, kratki wentylacyjne, grzejniki.

2



Końcówka 2-w-1 Wykorzystaj szczotkę do odkurzania żaluzji, kratki wentylacyjnych lub tapicerki. Użyj elementu filcowego do czyszczenia delikatnych powierzchni.

3

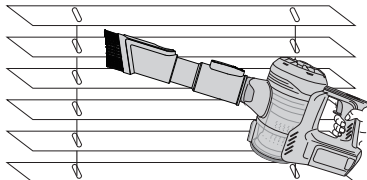

Żeby zmieniać tryb pracy, naciśnij przycisk i przesunij szczotkę do góry lub do dołu.

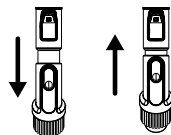

Szczotka do mebli tapicerowanych: Idealne rozwiązanie do czyszczenia tapicerki.



Końcówka do odkurzania sierści:

1. Podłącz rurkę do odkurzacza.
2. Podłącz końcówkę do odkurzania sierści do rurki.
3. Trzymając szczotkę wyczyść swoje zwierzę. Jeśli chcesz wyczyścić zwierzę, naciśnij przycisk na szczotce do momentu zablokowania. Ząbki wysuną się i zostaną zablokowane w tym położeniu.
4. Po zakończeniu naciśnij ponownie przycisk, aż ząbki się schowają.



Długie elastyczne narzędzie do odkurzania szczelin: Wykorzystaj do odkurzania wąskich przestrzeni w tapicerce lub samochodzie. Możesz je zgijać, aby odkurzyć trudno dostępne miejsca.



Nakładka do mopa

1. Aby jednocześnie odkurzać i przecierać na mokro, nałóż nakładkę do mopa na dyszę do odkurzania podłogi.

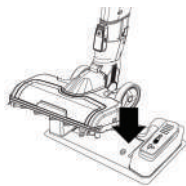

2. Przed użyciem należy napęlić zbiornik wodą lub odpowiednim środkiem do czyszczenia podłóg. Przestrzegaj maksymalnego poziomu napęlienia.

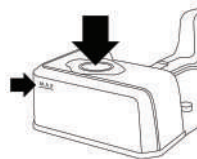

Przecieranie na mokro

Aby przecierać wilgotną ściereczką, należy od czasu do czasu w zależności od powierzchni uruchomić pompę nożną znajdującą się na zbiorniku na wodę, naciskając lewą stopą. Przed nałożeniem należy namoczyć ściereczkę, aby uzyskać lepsze efekty czyszczenia.

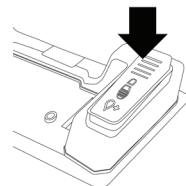

Czyszczenie mini turboszczotki

1. Naciśnij przycisk i odłącz głowicę szczotki.

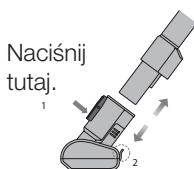

2. Szczotkę należy oczyścić, jeśli na osiach lub kółkach nagromadzi się dużo splątanych włosów lub zabrudzeń.

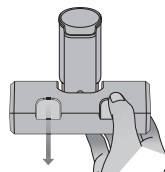

3. Szczotkę należy oczyścić za pomocą serwetki lub ściereczki owiniętej wokół wykałaczki. Odetnij splątane włosy za pomocą nożyczek, jeśli to konieczne.

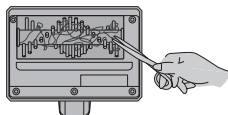
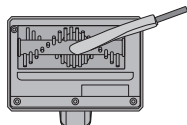

Ostrzeżenie:

1. Jeśli kurz blokuje przepływ powietrza w szczotce, usuń go za pomocą wykałaczki.
2. Osłona dolna to jedyny element, który można myć wodą.
3. Nie wolno stosować oleju na końcach elektrycznej szczotki.

Sposób konserwacji odkurzacza



Ostrzeżenie!

Ruchome elementy! Przed umocowaniem wyposażenia należy zawsze wyłączyć zasilanie odkurzacza.

W żadnym przypadku nie wolno używać odkurzacza bez wszystkich filtrów, siatki filtra i pojemnika na kurz. Upewnij się, że wszystkie elementy umieszczone są we właściwym położeniu.

Zmywalny filtr pojemnika na kurz – należy regularnie czyścić

Zmywalny filtr znajdujący się za silnikiem – należy oczyścić co sześć miesięcy

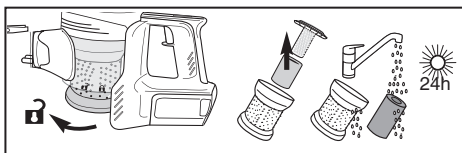

1. Obróć pojemnik na kurz i wyjmij.
2. Obróć sitko filtra i wyjmij.
3. Wyjmij filtr piankowy i uchwyt.
4. Oddziel filtr pianko-

wy od filtra z włókna, odciągając je.
5. Wypłucz i osusz.
6. Zamontuj ponownie po całkowitym osuszeniu.

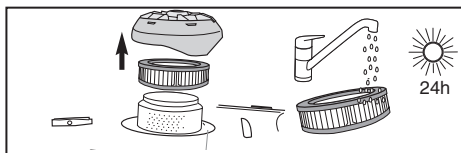

1. Obróć osłonę filtra i wyjmij.
2. Wyjmij filtr znajdujący się za silnikiem.
3. Potrząśnij, aby usunąć kurz.
4. Co sześć miesięcy wymień filtr lub wypłucz go i dokładnie OSUSZ.
5. Zamontuj ponownie filtr i osłonę. Następnie obróć, aby „zablokować”.

Konserwacja rolki szczotki – należy regularnie czyścić lub oczyścić, jeśli wskaźnik rolki szczotki zaświeci się na czerwono.

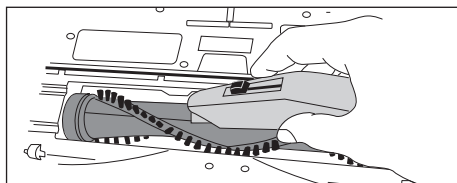

Umieść turboszczotkę do podłóg do góry nogami. Do usuwania resztek włosów i nitek użyj nożyczek lub noża.

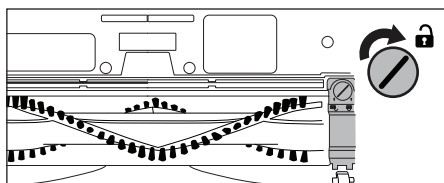

Jeśli zanieczyszczenia są trudne do usunięcia, zwolnij zacpek mocujący, aby uzyskać dostęp do rolki szczotki. Za pomocą płaskiego śrubokręta lub monety obróć śrubę do pozycji „odblokowania”.

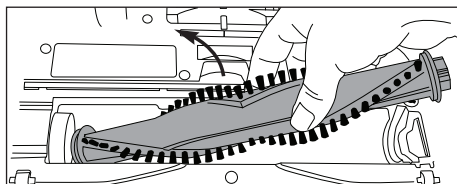

Zdemontuj zacpek mocujący i wyjmij rolkę szczotki, aby oczyścić i usunąć zanieczyszczenia.

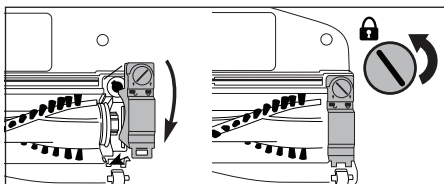

Ponowny montaż:

1. Wyrównaj jeden koniec rolki szczotki z kołem zębatym.
2. Wciśnij drugi koniec do gniazda.
3. Zawieś zacpek mocujący pod kłapką i naciśnij do dołu.
4. Włóż śrubę i obróć do pozycji „zablokowania”.

Rozwiązywanie problemów



Upewnij się, że odkurzacz jest wyłączony, a wtyk ładowarki odłączony.

UWAGA: wyłącznik termiczny

Opisywane urządzenie wyposażone jest w specjalny termostat, który chroni odkurzacz w przypadku przegrzania silnika. Jeśli odkurzacz niespodziewanie wyłączy się, wykonaj poniższe czynności: 1) Sprawdź odkurzacz, aby znaleźć możliwe źródło przegrzania, np. zapełniony pojemnik na kurz, zablokowana rura lub filtry. Jeśli przyczyna zostanie odnaleziona, rozwiąż problem i odczekaj co najmniej 30 minut przed ponownym użyciem odkurzacza. 2) Po 30 minutach naciśnij przycisk wł./wył.

Problem	Rozwiązanie
Silnik nie uruchamia się	<ul style="list-style-type: none"> • Upewnij się, że odkurzacz jest zasilany. - Podłącz bezpiecznie przewód ładowarki do gniazdka elektrycznego, wypróbuj inne gniazdko lub sprawdź bezpiecznik. - Zapoznaj się z powyższymi informacjami na temat „wyłącznika termicznego”.
Wskaźniki naładowania akumulatora nie świecą się podczas ładowania	<ul style="list-style-type: none"> • Upewnij się, że przewód ładowarki jest starannie podłączony do gniazdka elektrycznego. • Upewnij się, że wtyk ładowarki został starannie podłączony do odkurzacza. • Po pełnym naładowaniu wskaźniki przestaną pulsować.

Usuwanie zużytego odkurzacza i akumulatora



Przed usunięciem opisywanego odkurzacza należy w sposób bezpieczny dla środowiska usunąć akumulator. Nie wolno usuwać akumulatora razem ze zwykłymi odpadami gospodarstwa domowego.



Ważne informacje dotyczące usuwania akumulatora
Należy wyszukać najbliższy punkt zbiórki odpadów.



Li-Ion

Aby zachować zasoby naturalne, należy prawidłowo przetworzyć lub zutylizować zużyty akumulator. Opisywane urządzenie zawiera akumulator litowo-jonowy. Należy go prawidłowo usunąć. Lokalne przepisy mogą zabraniać usuwania litowo-jonowych akumulatorów razem ze zwykłymi odpadami gospodarstwa domowego.

Skontaktuj się z lokalnymi władzami zajmującymi się usuwaniem odpadów, aby uzyskać informacje na temat dostępnych możliwości recyklingu i/lub prawidłowego usuwania akumulatorów.

Czas pracy

	VF-VM4001WB VF-VM4301WG VF-VM4501GS
Typ silnika	BLDC (bezsztukowy silnik prądu stałego) / inwerterowy
Akumulator	Litowo-jonowy, 24 V (maks.)
Czas pracy w trybie maksymalnej mocy	Do 14 minut
Czas pracy w trybie normalnym	Do 60 minut
Czas ładowania	3,5 godz.
Poziom hałasu	<=82 dB

Informacje dla użytkowników (prywatne gospodarstwa domowe) dotyczące usuwania odpadów

1. W krajach Unii Europejskiej

Uwaga: Jeśli chcą Państwo usunąć to urządzenie, prosimy nie używać zwykłych pojemników na śmieci!

Zużyty sprzęt elektryczny i elektroniczny należy usuwać oddzielnie, zgodnie z wymogami prawa dotyczącymi odpowiedniego przetwarzania, odzysku i recyklingu zużytego sprzętu elektrycznego i elektronicznego.

Po wdrożeniu przepisów unijnych w Państwach Członkowskich prywatne gospodarstwa domowe na terenie krajów UE mogą bezpłatnie* zwracać zużyty sprzęt elektryczny i elektroniczny do wyznaczonych punktów zbiórki odpadów. W niektórych krajach* można bezpłatnie zwrócić stary produkt do lokalnych punktów sprzedaży detalicznej pod warunkiem, że zakupią Państwo podobny nowy produkt.

* W celu uzyskania dalszych informacji na ten temat należy skontaktować się z lokalnymi władzami.

2. Kraje pozaunijne

W celu uzyskania szczegółowych informacji na temat prawidłowej metody pozbycia się zużytego urządzenia, prosimy o kontakt z władzami lokalnymi. W Szwajcarii: Zużyte urządzenia elektryczne lub elektroniczne można bezpłatnie zwracać do sprzedawcy, nawet jeśli nie zostanie zakupiony nowy produkt. Szczegóły na temat punktów zbiórki odpadów są wymienione na stronie.

Dodatkowe informacje dotyczące usuwania odpadów

• Opakowanie

Opakowanie przeznaczone jest do ochrony odkurzacza przed uszkodzeniem podczas transportu. Zostało wyprodukowane przy wykorzystaniu przyjaznych dla środowiska materiałów, które mogą zostać poddane przetworzeniu. Niepotrzebne opakowanie należy zwrócić do właściwego punktu recyklingu.

• Zużyte urządzenia

Opisywane urządzenie zawiera ładowalny akumulator litowo-jonowy. Dlatego zużyte urządzenie należy zwrócić do autoryzowanego serwisu posprzedażnego lub sprzedawcy.

Informacje dotyczące gwarancji

- Producent zapewnia klientowi gwarancję zgodnie z przepisami obowiązującymi w danym kraju, na minimalny okres jednego roku od daty zakupu.
- Gwarancja obejmuje wyłącznie wady materiałowe i produkcyjne.
- **Naprawy w okresie gwarancyjnym może przeprowadzać wyłącznie personel autoryzowanego serwisu.**
- Podstawą roszczeń wynikających z umowy gwarancyjnej jest przedstawienie oryginalnego paragonu zakupu (z datą sprzedaży).
- Gwarancja traci ważność w następujących przypadkach:
 - Normalnego zużycia urządzenia.
 - Nieprawidłowego użycia (np. przeciążenia urządzenia), stosowania niezalecanego wyposażenia.
 - Użycia siły, uszkodzeń spowodowanych czynnikami zewnętrznymi.
 - Uszkodzeń spowodowanych nieprzestrzeganiem zaleceń podanych w niniejszej instrukcji obsługi, np. podłączenie do nieodpowiedniego źródła zasilania lub niezgodnego z instrukcją instalacji.
 - Częściowego lub całkowitego demontażu urządzenia.

Szczegółowe informacje na temat warunków gwarancji można znaleźć na stronie internetowej.

vestfrost



LOVEAIR

Instrukcja pobrana ze strony loveair.pl