

Miele



pl Instrukcja użytkowania Odkurzacz akumulatorowy

HS23

M.-Nr. 12 382 041

Wskazówki bezpieczeństwa i ostrzeżenia	
Wskazówki bezpieczeństwa i ostrzeżenia dla akumulatora AP10/AP11, ładowarki LG02, uchwyty ściennego SpeedLock LS10 (w zależności od modelu)	96
Opis urządzenia	102
Odpowiedzialność i ochrona środowiska naturalnego	104
Odesłania do ilustracji	106
Pierwsze uruchomienie	106
Składanie odkurzacza	106
Łączenie PowerUnit i rury ssącej	106
Łączenie rury ssącej i elektroszczotki	106
Ogólne wskazówki dotyczące akumulatora	106
Ładowanie akumulatora (bez montażu na ścianie)	106
Ładowanie akumulatora (z montażem na ścianie)	106
Przykręcanie uchwyty ściennego do ściany	107
Mocowanie kabla ładującego w uchwycie ściennym Standard	107
Mocowanie kabla ładującego w uchwycie ściennym SpeedLock	107
Wskazanie stanu naładowania akumulatora (przy ładowaniu)	107
Wskazanie stanu naładowania akumulatora (przy użyciu)	108
Korzystanie z dostarczonego wyposażenia	108
Uchwyt na akcesoria na rurę ssącą	108
Elektroszczotka MultiFloor (HX-EB 20)	109
Ręczna elektroszczotka Electro Compact (HX-EC 20)	109
Szczotka podłogowa AllFloor (HX-AF 20)	109
Szczotka uniwersalna (HX-UB)	109
Rozciągnięta elastyczna ssawka szczelinowa XL (HX-CNXL)	109
Przedłużka węża (HX-FSH 20)	110
Obsługa	110
Wymywanie odkurzacza z uchwyty ściennego Standard	110
Wymywanie odkurzacza z uchwyty ściennego SpeedLock	110
Włączanie i wyłączanie	110
Podwyższanie mocy ssania	110
PowerUnit Solo	110
Czyszczenie i konserwacja	110
System filtrowania	110
Włączanie funkcji samoczyszczenia ComfortClean	111
Opróżnianie pojemnika na kurz	111
Czyszczenie pojemnika na kurz i filtra wstępnego	111
Czyszczenie filtra pyłu	111
Czyszczenie elektroszczotki/ręcznej elektroszczotki (w zależności od modelu) .	112

pl - Spis treści

Wyjmowanie wałka szczotkowego z elektroszczotki	112
Wyjmowanie wałka szczotkowego z ręcznej elektroszczotki (w zależności od modelu)	113
Wymiana akumulatora	113
Pielęgnacja odkurzacza i akcesoriów.....	113
Usuwanie problemów	114
Serwis.....	117
Kontakt w przypadku wystąpienia usterki.....	117
Gwarancja.....	117
Wyposażenie dodatkowe	117
3D4U	117
Dostępność elementów wyposażenia	117

pl - Wskazówki bezpieczeństwa i ostrzeżenia

Ten odkurzacz spełnia wymagania obowiązujących przepisów bezpieczeństwa. Nieprawidłowe użytkowanie może doprowadzić do wyrządzenia szkód osobowych i rzeczowych.

Przed pierwszym użyciem odkurzacza należy przeczytać instrukcję użytkowania. Zawiera ona ważne wskazówki dotyczące bezpieczeństwa, użytkowania i konserwacji odkurzacza. Dzięki temu można uniknąć zagrożeń i uszkodzeń.

Zgodnie z normą IEC 60335-1 firma Miele wyraźnie zwraca uwagę na to, że należy koniecznie przeczytać rozdział „Pierwsze uruchomienie” oraz wskazówki bezpieczeństwa i ostrzeżenia i bezwzględnie się do nich stosować. Firma Miele nie może zostać pociągnięta do odpowiedzialności za szkody, które zostaną spowodowane w wyniku nieprzestrzegania tych wskazówek.

Instrukcję użytkowania należy zachować do późniejszego wykorzystania i przekazać ewentualnemu następnemu posiadaczowi wraz z urządzeniem.

Wyłączać odkurzacz po każdym użyciu, przed każdą zmianą wyposażenia, przed każdym zabiegiem czyszczenia, konserwacji, usuwania problemów i usterek. Zastosować w tym celu włącznik/wyłącznik na uchwycie.

Użytkowanie zgodne z przeznaczeniem

► Ten odkurzacz jest przeznaczony do stosowania w gospodarstwie domowym i w otoczeniu domowym. Ten odkurzacz nie nadaje się do prac budowlanych.

pl - Wskazówki bezpieczeństwa i ostrzeżenia



- ▶ Ten odkurzacz nie jest przeznaczony do użytkowania na wolnym powietrzu.
- ▶ Ten odkurzacz jest przeznaczony do codziennego odkurzenia dywanów, wykładzin podłogowych i niewrażliwych podłóg twardych.
- ▶ Ten odkurzacz jest przeznaczony do stosowania na wysokościach do 4000 m n.p.m.
- ▶ Używać odkurzacza wyłącznie do odkurzenia na sucho. Nie wolno odkurzać ludzi i zwierząt. Wszelkie inne zastosowania, niedozwolone przebudowy i modyfikacje są niedozwolone.
- ▶ Osoby (w tym dzieci), które ze względu na upośledzenie psychiczne, umysłowe lub fizyczne czy też brak doświadczenia lub niewiedzę nie są w stanie bezpiecznie obsługiwać odkurzacza, nie mogą używać tego odkurzacza bez nadzoru lub wskazań osoby odpowiedzialnej.

Dzieci w gospodarstwie domowym

- ▶ Dzieci poniżej 8 roku życia należy trzymać z daleka od urządzenia, chyba że są pod stałym nadzorem.
- ▶ Dzieciom powyżej 8 lat wolno używać urządzenia bez nadzoru tylko wtedy, gdy jego obsługa została im objaśniona w takim stopniu, że mogą bezpiecznie z niego korzystać. Dzieci muszą być w stanie rozpoznać i zrozumieć możliwe zagrożenia wynikające z nieprawidłowej obsługi.
- ▶ Dzieci nie mogą przeprowadzać zabiegów czyszczenia lub konserwacji odkurzacza bez nadzoru.

- ▶ Proszę nadzorować dzieci przebywające w pobliżu urządzenia. Nigdy nie pozwalać dzieciom na zabawy urządzeniem.
- ▶ Niebezpieczeństwo zadławienia! Podczas zabawy materiałami opakowaniowymi (np. folią) dzieci mogą się nimi owinąć lub zadzierzgnąć je na głowie i się udusić. Trzymać materiały opakowaniowe z daleka od dzieci.

Bezpieczeństwo techniczne

- ▶ Odkurzacz jest zasilany prądem o napięciu 25,2 V/25,69 V.
Jest on urządzeniem klasy ochronności III .
Oznacza to, że w tym urządzeniu ochrona przed porażeniem elektrycznym jest realizowana przez podłączenie do bezpiecznie niskiego napięcia i nie są w nim wytwarzane napięcia wyższe niż napięcie bezpieczne. Ładowanie odkurzacza odbywa się poprzez ładowarkę klasy ochronności II .
- ▶ Należy porównać dane przyłączeniowe podane na tabliczce znamionowej ładowarki (napięcie sieciowe i częstotliwość) z parametrami sieci elektrycznej. Dane te koniecznie muszą być zgodne. Ładowarka bez żadnych modyfikacji może być zasilana prądem o częstotliwości 50 Hz lub 60 Hz.
- ▶ Gniazdo zasilające musi być zabezpieczone bezpiecznikiem o wartości 16 A lub 10 A.
- ▶ Skontrolować odkurzacz i wszystkie elementy wyposażenia przed użyciem pod kątem widocznych uszkodzeń. Nie używać uszkodzonego odkurzacza ani uszkodzonych elementów wyposażenia.

pl - Wskazówki bezpieczeństwa i ostrzeżenia

- ▶ Elektroszczotka Miele Multi Floor XXL oraz ręczna elektroszczotka Miele Electro Compact (w zależności od modelu) są napędzanymi mechanicznie urządzeniami dodatkowymi, przeznaczonymi specjalnie dla tego odkurzacza Miele. Używanie odkurzacza z inną elektroszczotką/ręczną elektroszczotką firmy Miele lub elektroszczotką/ręczną elektroszczotką innego producenta nie jest dozwolone ze względów bezpieczeństwa.
- ▶ Przed rozpoczęciem użytkowania i przy odkurzaniu należy się upewnić, że spód elektroszczotki Multi Floor i spód ręcznej elektroszczotki Electro Compact (w zależności od modelu) są wolne od zakleszczonych większych odpadków.
- ▶ Przechowywać odkurzacza i wszystkie elementy wyposażenia przy temperaturze otoczenia z zakresu od 0 °C do 45 °C.
- ▶ Odkurzacza można przechowywać wyłącznie na leżąco lub odstawiając go w uchwycie ściennym.
- ▶ Naprawa odkurzacza podczas okresu gwarancyjnego może zostać przeprowadzona wyłącznie przez autoryzowany serwis, ponieważ w przeciwnym razie w przypadku późniejszych uszkodzeń zostaje wyłączona odpowiedzialność gwarancyjna.
- ▶ Naprawy powinny być przeprowadzane wyłącznie przez fachowców autoryzowanych przez firmę Miele. Nieprawidłowo przeprowadzone naprawy mogą być przyczyną poważnych zagrożeń dla użytkownika.

Prawidłowe użytkowanie

- ▶ Nie używać odkurzacza bez filtra wstępnego i filtra pyłu.

pl - Wskazówki bezpieczeństwa i ostrzeżenia

- ▶ Chronić odkurzacz przed kontaktem z otwartym ogniem lub innym źródłem ciepła. Nie rozgrzewać odkurzacza. Nie narażać odkurzacza na bezpośrednie nasłonecznienie.
- ▶ Nie zasysać rozżarzonych lub płonących przedmiotów, jak np. niedopałków lub pozornie wygasłego popiołu ew. węgla.
- ▶ Nie odkurzać żadnych płynów. Czyszczone na mokro lub pianą dywany i wykładziny dywanowe przed odkurzaniem należy pozostawić do całkowitego wysuszenia.
- ▶ Nie odkurzać pyłu z tonera. Toner, używany np. w drukarkach lub kopiarkach, może przewodzić prąd elektryczny.
- ▶ Nie zasysać materiałów lub gazów łatwopalnych lub wybuchowych ani nie odkurzać w miejscach, gdzie są one składowane.
- ▶ Nie dotykać obracającego się walca szczotkowego elektroszczotki Multi Floor i ręcznej elektroszczotki Electro Compact (w zależności od modelu).
- ▶ Nie odkurzać elektroszczotką Multi Floor ani ręczną elektroszczotką Electro Compact (w zależności od modelu) w pobliżu głowy.
- ▶ Unikać zbliżania ssawek do głowy.

Wskazówki bezpieczeństwa i ostrzeżenia dla akumulatora AP10/AP11, ładowarki LG02, uchwytu ściennego SpeedLock LS10 (w zależności od modelu)

Dzieci w gospodarstwie domowym

- ▶ Osoby (w tym dzieci), które ze względu na upośledzenie psychiczne, umysłowe lub fizyczne czy też brak doświadczenia lub niewiedzę nie są w stanie bezpiecznie obsługiwać ładowarki LG02 lub uchwytu ściennego SpeedLock LS10, nie mogą używać tego odkurzacza bez nadzoru lub wskazań osoby odpowiedzialnej.
- ▶ Akumulator AP10/AP11 nie może się dostać w ręce dzieci.
- ▶ Dzieci należy trzymać z daleka od ładowarki LG02 i uchwytu ściennego SpeedLock LS10, chyba że są pod stałym nadzorem.

Bezpieczeństwo techniczne

- ▶ Akumulator AP10/AP11, ładowarka LG02 i uchwyt ścienny Standard lub SpeedLock LS10 są przeznaczone do stosowania z tym odkurzaczem Miele HS23. Używanie tego odkurzacza z innym akumulatorem, inną ładowarką lub innym uchwytem ściennym nie jest dozwolone ze względów bezpieczeństwa.
- ▶ W przypadku zastosowania adaptera wtyczki sieciowej musi on być dopuszczony do pracy ciągłej.
- ▶ Do ładowania akumulatora AP10/AP11 stosować wyłącznie ładowarkę LG02/**xx**.

☐

xx oznacza 01, 02, 03, 04, 05, 06 lub 07, co odpowiada wariantowi ładowarki LG02:

pl - Wskazówki bezpieczeństwa i ostrzeżenia

xx	
01	AT, BE, BG, CH, CL, CZ, DE, DK, EE, ES, FI, FR, GR, HR, HU, IT, KZ, LT, LU, LV, NL, NO, PL, PT, RO, RS, RU, SE, SI, SK, TR, UA, ZA
02	AE, HK, MY, SG
03	BR, CA, JP, MX, US
04	AU, NZ
05	CN
06	KR
07	IE, UK

► Możliwa jest czasowa lub stała praca na autonomicznym lub niezynchronizowanym z siecią systemie zasilania (jak np. mikrosieci, systemy rezerwowe). Warunkiem dla takiej eksploatacji jest, żeby system zasilania odpowiadał specyfikacji EN 50160 lub porównywalnej.

Środki ochronne przewidziane w instalacji domowej i w tym produkcie Miele muszą być skuteczne w swojej funkcji i działaniu również w trybie pracy autonomicznej lub niezynchronizowanej z siecią, albo muszą być zastąpione przez równoważne środki w instalacji (patrz np. VDE-AR-E 2501-2).

► Akumulator AP10/AP11 należy ładować przy temperaturze otoczenia od 10 °C do 40 °C.

► Akumulator AP10/AP11 należy stosować przy temperaturze otoczenia od 0 °C do 45 °C. Przy korzystaniu z akumulatora AP10/AP11 poza tym zakresem temperatur dochodzi do ograniczenia wydajności.

pl - Wskazówki bezpieczeństwa i ostrzeżenia

- ▶ W żadnym wypadku nie używać dalej akumulatora AP10/AP11, gdy zauważy się, że wydobywa się z niego nieprzyjemny zapach, wypływa ciecz, mocno się rozgrzewa lub zmienił kolor albo się zdeformował. Akumulator AP10/AP11 należy wówczas niezwłocznie poddać utylizacji (patrz wskazówka bezpieczeństwa „Utylizacja akumulatora AP10/AP11“ na końcu następnego rozdziału „Prawidłowe użytkowanie“ oraz rozdział „Odpowiedzialność i ochrona środowiska naturalnego“, punkt „Zwrot starych baterii i akumulatorów“).
- ▶ Akumulatory mogą wylać. Unikać kontaktu oczu i skóry ze żrącymi płynami. W razie kontaktu przepłukać wodą i uzyskać pomoc medyczną.
- ▶ Akumulator Li-Ion AP10/AP11 podlega przepisom prawnym dotyczącym produktów niebezpiecznych. Akumulator AP10/AP11 może być transportowany przez użytkownika po drogach bez żadnych dodatkowych wymagań. Przed wysłaniem akumulatora AP10/AP11 należy się skontaktować z serwisem. Wysłać wyłącznie w pełni rozładowany i nieuszkodzony akumulator AP10/AP11. Odizolować metalowe styki przez zaklejenie taśmą klejącą, żeby uniknąć zwarcia. Zapakować akumulator AP10/AP11 w taki sposób, żeby nie poruszał się w opakowaniu.

Prawidłowe użytkowanie

- ▶ Chronić akumulator AP10/AP11 przed upadkiem i nim nie rzucać. Uszkodzony akumulator AP10/AP11 ze względów bezpieczeństwa nie może być dalej użytkowany.
- ▶ Chronić akumulator AP10/AP11 przed kontaktem z otwartym ogniem lub innym źródłem ciepła. Nie rozgrzewać akumulatora AP10/AP11. Nie narażać go na bezpośrednie nasłonecznienie.
- ▶ Nie rozbierać akumulatora AP10/AP11.
- ▶ Nie wywoływać zwarcia akumulatora AP10/AP11, łącząc bieguny celowo lub przypadkowo.
- ▶ Chronić akumulator AP10/AP11 przed kontaktem z płynami.
- ▶ Utylizacja akumulatora AP10/AP11: Wyjąć akumulator AP10/AP11 z odkurzacza. Odizolować metalowe styki przez zaklejenie taśmą klejącą, żeby uniknąć zwarcia. Przekazać akumulator AP10/AP11 do utylizacji poprzez publiczny system zbierania odpadów. Nie wyrzucać akumulatora AP10/AP11 do śmieci domowych.

Czyszczenie

- ▶ Nigdy nie zanurzać odkurzacza ani elementów wyposażenia w wodzie. Odkurzacze i elementy wyposażenia należy czyścić wyłącznie na sucho lub lekko wilgotną ściereczką.
- ▶ Elektroszczotka Multi Floor i ręczna elektroszczotka Electro Compact (w zależności od modelu), PowerUnit i rura ssąca zawierają przewody elektryczne. Złącza elektryczne nie mogą mieć kontaktu z wodą – dlatego czyszczenie tych elementów na mokro jest niedozwolone.

Części zamienne i akcesoria

- ▶ Stosować wyłącznie elementy wyposażenia z logo Miele na opakowaniu. Tylko wtedy producent może zagwarantować bezpieczeństwo.
- ▶ Tylko w przypadku oryginalnych części zamiennych firma Miele może zagwarantować spełnienie wymagań bezpieczeństwa. Uszkodzone podzespoły mogą zostać wymienione wyłącznie na oryginalne części zamienne Miele.

Transport

- ▶ Opakowanie chroni odkurzacz przed uszkodzeniami podczas transportu. Zalecamy zachowanie opakowania do celów transportowych.

pl - Opis urządzenia

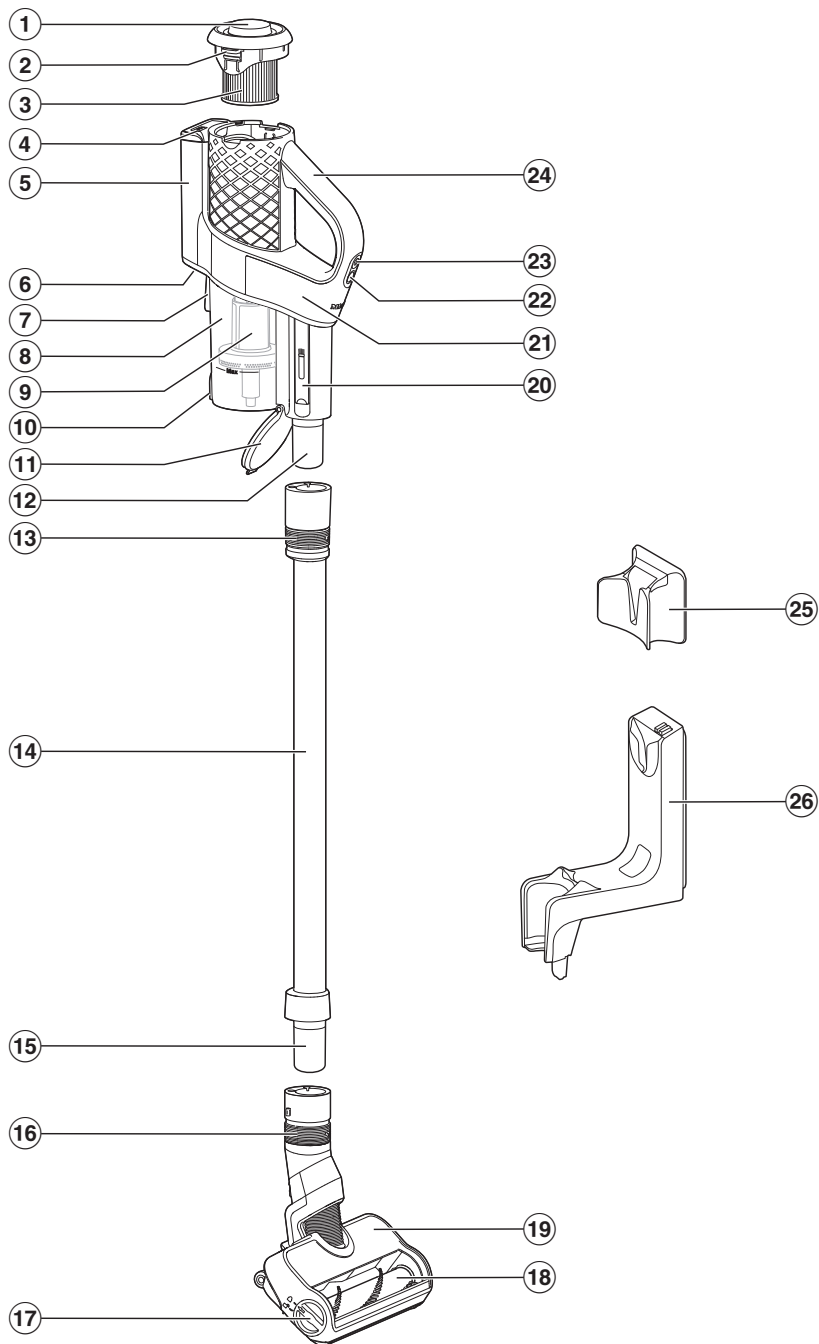

- ① Pokrętko funkcji samoczyszczenia ComfortClean
- ② Odblokowywanie w celu wyjęcia filtra pyłu
- ③ Filtr pyłu
- ④ Wskazanie stanu naładowania akumulatora
- ⑤ Zasobnik akumulatora
- ⑥ Gniazdo ładowania (na spodzie)
- ⑦ Wypustka dla uchwytu ściennego
- ⑧ Pojemnik na kurz
- ⑨ Filtr wstępny
- ⑩ Odblokowywanie kłapy pojemnika na kurz
- ⑪ Kłapa pojemnika na kurz
- ⑫ Króciec PowerUnit
- ⑬ Pierścień przesuwny do odblokowywania PowerUnit
- ⑭ Rura ssąca
- ⑮ Króciec rury ssącej
- ⑯ Pierścień przesuwny do odblokowywania elektroszczotki
- ⑰ Odblokowywanie w celu otwarcia elektroszczotki
- ⑱ Wyjmowany wałek szczotkowy
- ⑲ Elektroszczotka MultiFloor
- ⑳ Narzędzie do czyszczenia
- ㉑ PowerUnit
- ㉒ Regulator mocy ssania
- ㉓ Włącznik/wyłącznik
- ㉔ Uchwyt
- ㉕ Uchwyt ścienny Standard
- ㉖ Uchwyt ścienny SpeedLock

pl - Odpowiedzialność i ochrona środowiska naturalnego

Utylizacja opakowania

Opakowanie służy do manewrowania i chroni urządzenie przed uszkodzeniami podczas transportu. Materiały opakowaniowe zostały specjalnie dobrane pod kątem ochrony środowiska i techniki utylizacji i generalnie nadają się do ponownego wykorzystania.

Zwrot opakowań do obiegu materiałowego pozwala na zaoszczędzenie surowców. Proszę skorzystać z systemu selektywnej zbiórki odpadów i możliwości zwrotu.

Zalecamy zachowanie opakowania do celów transportowych.

Utylizacja starego urządzenia

Przed utylizacją urządzenia należy wyjąć filtr pyłu i wyrzucić go do śmieci domowych.

Urządzenia elektryczne i elektroniczne zawierają wiele cennych materiałów. Zawierają one również określone substancje, mieszaniny i podzespoły, które były wymagane do ich działania i zapewnienia bezpieczeństwa. Wyrzucone do śmieci lub poddane niewłaściwej obróbce mogą zagrażać zdrowiu ludzi oraz środowisku. Dlatego w żadnym razie nie wolno wyrzucać starego urządzenia do śmieci mieszanych.



Zamiast tego należy przekazać stare urządzenie do systemu nieodpłatnego zbierania i utylizacji starych urządzeń elektrycznych i elektronicznych, w punktach prowadzonych przez gminę, sprzedawcę lub firmę Miele. Za usunięcie ewentualnych danych osobowych z utylizowanego urządzenia zgodnie z obowiązującym prawem odpowiada użytkownik. Są Państwo prawnie zobowiązani do usunięcia z urządzenia wszelkich baterii i akumulatorów oraz źródeł światła, które można wyjąć bez zniszczenia i nie są wbudowane do urządzenia na stałe. Należy je dostarczyć do odpowiedniego miejsca zbierania, gdzie zostaną nieodpłatnie przyjęte. Proszę zająć się o to, żeby stare urządzenie było zabezpieczone przed dziećmi do momentu odtransportowania.

Zwrot starych baterii i akumulatorów

Urządzenia elektryczne i elektroniczne zawierają często baterie i akumulatory, które po zużyciu nie mogą trafić do śmieci domowych. Przepisy zobowiązują do wyjęcia z urządzenia starych baterii i akumulatorów, które nie są zamontowane na stałe, i dostarczenia ich do odpowiedniego miejsca zbierania (np. punktu sprzedaży), gdzie mogą zostać nieodpłatnie przyjęte. Odizolować metalowe styki przez zaklejenie taśmą klejącą, żeby uniknąć zwarcia. Baterie i akumulatory potencjalnie zawierają substancje, które mogą zaszkodzić zdrowiu ludzkiemu i środowisku.

Oznaczenie baterii lub akumulatorów zawiera dodatkowe wskazówki, np. baterie zawierające lit są oznaczone za pomocą skrótu „Li-ion“. Przekreślony kontener na odpady oznacza, że baterie i akumulatory w żadnym razie nie mogą trafić do śmieci domowych. Zachęcamy również do zwrócenia uwagi na następującą kwestię: jeśli przekreślony kontener na odpady jest dodatkowo oznaczony jednym lub kilkoma symbolami chemicznymi, baterie lub akumulatory zawierają ołów (Pb), kadm (Cd) i/lub rtęć (Hg).



Stare baterie i stare akumulatory zawierają istotne surowce i mogą zostać wykorzystane ponownie. Oddzielne zbieranie starych baterii i akumulatorów ułatwia postępowanie z nimi i ich recykling.

Odesłania do ilustracji

Rysunki wymienione w poszczególnych rozdziałach są zamieszczone na końcu tej instrukcji użytkownika.

Pierwsze uruchomienie

Składanie odkurzacza (rys. 01)

- Złożyć odkurzacza.

Łączenie PowerUnit i rury ssącej (rys. 02 + 03)

- Włożyć odpowiednio ustawiony króciec PowerUnit w rurę ssącą, aż króciec wyraźnie się zatrzaśnie (rys. 02).
- Przesunąć pierścień przesuwny na rurze ssącej do dołu, gdy elementy mają zostać rozłączone (rys. 03).

Łączenie rury ssącej i elektroszczotki (rys. 04 + 05)

- Włożyć odpowiednio ustawiony króciec rury ssącej w elektroszczotkę, aż króciec wyraźnie się zatrzaśnie (rys. 04).
- Przesunąć pierścień przesuwny na elektroszczotce do dołu, gdy elementy mają zostać rozłączone (rys. 05).

Ogólne wskazówki dotyczące akumulatora

W stanie fabrycznym akumulator nie jest naładowany całkowicie.

Przed pierwszym użyciem należy całkowicie naładować akumulator. Proszę na to przeznaczyć około 3,5 godziny.

Gdy akumulator jest w pełni naładowany, wskazanie stanu naładowania akumulatora na górze na jednostce PowerUnit wyłącza się, żeby zaoszczędzić energię.

Maksymalna pojemność akumulatora zostaje osiągnięta dopiero po ok. piątym naładowaniu i rozładowaniu.

Gdy używa się kompletnie złożonego odkurzacza, można odkurzać nawet do 17 minut.

Jeśli jednak korzysta się z PowerUnit w trybie Solo (patrz rozdział „Obsługa“, punkt „PowerUnit Solo“), można odkurzać nawet do 55 minut.

Czas działania zależy od wybranego poziomu mocy, okładziny podłogowej, przyzwyczajień użytkowych oraz stopnia zabrudzenia systemu filtrów.

Ładowanie akumulatora (bez montażu na ścianie) (rys. 06)

Akumulator można ładować bezpośrednio.

Przed pierwszym ładowaniem akumulatora należy koniecznie przeczytać rozdział „Pierwsze uruchomienie“, punkt „Ogólne wskazówki dotyczące akumulatora“.

- Podłączyć wtyk ładowania dołączonego kabla ładującego do gniazda ładowania na dole z tyłu PowerUnit.
- Podłączyć ładowarkę do gniazda sieciowego.

Rozpoczyna się proces ładowania.

Dalsze informacje można znaleźć w rozdziale „Wskazanie stanu naładowania akumulatora (przy ładowaniu)“.

Ładowanie akumulatora (z montażem na ścianie)

Do montażu na ścianie należy wybrać odpowiednie miejsce w pobliżu wolnego gniazda sieciowego.

W zależności od modelu zakres dostawy urządzenia obejmuje jeden z następujących uchwytów ściennych.

Uchwyt ścienny Standard (rys. 07)

Uchwyt ścienny SpeedLock (rys. 08)

Przed pierwszym ładowaniem akumulatora należy koniecznie przeczytać rozdział „Pierwsze uruchomienie“, punkt „Ogólne wskazówki dotyczące akumulatora“.

Przykręcanie uchwytu ściennego do ściany (rys. 09, 10 + 11)

Do zamocowania uchwytu ściennego dołączone są 2 kołki rozporowe i 2 śruby TORX T20.

Ponadto potrzebna jest wkrętarka akumulatorowa lub wiertarka (średnica wiertła 6 mm).

W zależności od uchwytu ściennego wybrać odległość 106 cm (uchwyt ścienny Standard) lub 96 cm (uchwyt ścienny SpeedLock) od dolnej krawędzi uchwytu ściennego do podłogi (rys. 09).

Do montażu na ścianie należy wybrać odpowiednie miejsce w pobliżu wolnego gniazda sieciowego.

Zwrócić uwagę na to, aby nie uszkodzić żadnych znajdujących się w ścianie przewodów.

- Zamocować uchwyt ścienny Standard (rys. 10) lub płytę montażową uchwytu ściennego SpeedLock (rys. 11) do ściany.

Mocowanie kabla ładującego w uchwycie ściennym Standard (rys. 12 + 13)

- Wsunąć wtyk ładowania kabla ładującego od dołu przez uchwyt ścienny.

- Włożyć wtyk ładowania w uchwyt wtyku i dobrze go docisnąć (rys. 12).
- Założyć pokrywę od góry na płytę montażową, aż pokrywa wyraźnie się zatrzaśnie (rys. 13).

Kabel ładujący jest zamocowany w uchwycie ściennym.

- Włożyć odkurzacz od góry w uchwyt ścienny (rys. 07).
- Podłączyć ładowarkę do gniazda sieciowego.

Rozpoczyna się proces ładowania.

Mocowanie kabla ładującego w uchwycie ściennym SpeedLock (rys. 14, 15 + 16)

Z tyłu uchwytu ściennego znajduje się prowadnica kabla.

- Włożyć dobrze wtyk ładowania kabla ładującego w gniazdko (lewa część rysunku).
- Ułożyć kabel ładujący w prowadnicy kabla (prawa część rysunku) (rys. 14).
- Nasunąć uchwyt ścienny od góry na płytę montażową, aż uchwyt ścienny wyraźnie się zatrzaśnie (rys. 15).

Kabel ładujący jest zamocowany w uchwycie ściennym.

- Włożyć odkurzacz ciasno w uchwyt ścienny (rys. 16).
- Podłączyć ładowarkę do gniazda sieciowego.

Rozpoczyna się proces ładowania.

Wskazanie stanu naładowania akumulatora (przy ładowaniu) (rys. 17)

Stan naładowania akumulatora jest wskazywany u góry na jednostce PowerUnit.

Stan naładowania	Wskazanie	Stan naładowania	Wskazanie
najniższy poziom naładowania	miga po lewej stronie	najwyższy poziom naładowania	wszystkie wskazania świecą
wzrastający poziom naładowania	świeci po lewej stronie, miga po środku	zmniejszający się poziom naładowania	dwa wskazania świecą
dalszy przyrost poziomu naładowania	świeci po lewej stronie i pośrodku, miga po prawej	dalsze zmniejszanie poziomu naładowania	jedno wskazanie świeci
Stan naładowania ok. 91% – 99%	świeci po lewej stronie, pośrodku i po prawej stronie	najniższy poziom naładowania	jedno wskazanie miga
100%	wyłącza się		

Gdy akumulator jest w pełni naładowany, wskazanie stanu naładowania akumulatora wyłącza się, żeby zaoszczędzić energię.

Jeżeli akumulator nie był używany przez dłuższy czas i jest rozładowany, przechodzi on w tryb bezpieczeństwa. Podczas ładowania wskazanie stanu naładowania reaguje wówczas dopiero po upływie około 30–60 minut.

Wskazanie stanu naładowania akumulatora (przy użyciu) (rys. 17)

Stan naładowania akumulatora jest wskazywany u góry na jednostce PowerUnit.

Korzystanie z dostarczonego wyposażenia (rys. 18)

Asortyment Miele do pielęgnacji podłóg oferuje dopasowane elementy wyposażenia do wielu zastosowań specjalnych (patrz rozdział „Wyposażenie dodatkowe“).

- ① **Ssawka pędzlowa**
Element wyposażenia do odkurzenia listew profilowych, przedmiotów zdobionych lub szczególnie delikatnych.
- ② **Ssawka szczelinowa**
Element wyposażenia do odkurzenia zakamarków, szczelin i kątów.
- ③ **Ssawka do tapicerki**
Element wyposażenia do odkurzenia mebli tapicerowanych, materaców i poduszek.

Uchwyt na akcesoria na rurę ssącą (rys. 19)

Na tym uchwycie na akcesoria można umieścić 2 elementy wyposażenia z trzyczęściowego zestawu akcesoriów, żeby mieć je przy sobie przy odkurzaniu.

Elektroszczotka MultiFloor (HX-EB 20) (rys. 20)

W pierwszej kolejności należy przestrzegać wskazówek producenta okładziny podłogowej, dotyczących czyszczenia i pielęgnacji.

⚠ Szkody przez zablokowane odkurzone odpadki.

Odkurzana podłoga może zostać zarysowana.

Proszę się upewnić, że spód elektroszczotki jest wolny od zablokowanych większych odpadków, jak np. skorupy lub kamienie.

Elektroszczotka jest przeznaczona do codziennego odkurzania dywanów, wykładzin podłogowych i niewrażliwych podłóg twardych.

Wskazówka: Do wygodnego odkurzania stopni schodów pokrytych wykładziną dywanową należy zrezygnować z rury ssącej.

Wskazówka: Jeśli ma zostać zebrana większa ilość grubszych odpadków, należy zastosować konstrukcję PowerUnit Solo (patrz rozdział „Obsługa“, punkt „PowerUnit Solo“).

Ręczna elektroszczotka Electro Compact (HX-EC 20) (rys. 21)

(w zależności od modelu)

W pierwszej kolejności należy przestrzegać wskazówek producenta okładziny podłogowej, dotyczących czyszczenia i pielęgnacji.

⚠ Szkody przez zablokowane odkurzone odpadki.

Odkurzana podłoga może zostać zarysowana.

Proszę się upewnić, że spód ręcznej elektroszczotki jest wolny od zablokowanych większych odpadków, jak np. skorupy lub kamienie.

Elektroszczotka nadaje się w szczególności do intensywnego czyszczenia mebli tapicerowanych i foteli samochodowych.

Najlepsze rezultaty sprzątnia na meblach tapicerowanych osiąga się przy zastosowaniu ssawki do tapicerki.

Wskazówka: Do wygodnego odkurzania mebli tapicerowanych lub foteli samochodowych należy zrezygnować z rury ssącej.

Szczotka podłogowa AllFloor (HX-AF 20) (rys. 22)

(w zależności od modelu)

W pierwszej kolejności należy przestrzegać wskazówek producenta okładziny podłogowej, dotyczących czyszczenia i pielęgnacji.

Ta płaska i lekka szczotka podłogowa nadaje się szczególnie do odkurzania pod bardzo płaskimi meblami.

Szczotka uniwersalna (HX-UB) (rys. 23)

(w zależności od modelu)

Do delikatnego odkurzania książek, półek itp.

Rozciągana elastyczna ssawka szczelinowa XL (HX-CNXL) (rys. 24)

(w zależności od modelu)

O zasięgu 60 cm do sprzątnia trudno dostępnych miejsc.

Przedłużka węża (HX-FSH 20) (rys. 25)

(w zależności od modelu)

Przedłużka węża może zostać rozciągnięta na maksymalną długość 120 cm. Może ona dodatkowo zostać rozszerzona o rozciąganą elastyczną ssawkę szczelinową.

Obsługa

Wymywanie odkurzacza z uchwyty ściennego Standard (rys. 26)

- Wyjąć odkurzacza do góry z uchwyty ściennego.

Wymywanie odkurzacza z uchwyty ściennego SpeedLock (rys. 27 + 28)

- Wyjąć odkurzacza do przodu z uchwyty ściennego (rys. 27).

Uchwyt ścienny SpeedLock oferuje możliwość komfortowego korzystania z PowerUnit w formie PowerUnit Solo, bez konieczności ręcznego odblokowywania rury ssącej.

- Wyjąć PowerUnit do góry z prowadnicy uchwyty ściennego (rys. 28).

Rura ssąca i elektroszczotka pozostają w uchwycie ściennym.

Włączanie i wyłączanie (rys. 29)

- Gdy akumulator był ładowany bezpośrednio, wyjąć wtyk ładowania z gniazda ładowania na dole z tyłu PowerUnit.

Jeśli przed każdym włączeniem uruchamiana jest funkcja samoczyszczenia ComfortClean, osiąga się najlepsze rezultaty sprzątania (patrz rozdział „Czyszczenie i konserwacja“, punkt „Włączanie funkcji samoczyszczenia ComfortClean“).

- Nacisnąć górny przycisk na uchwycie ①.

Odkurzacza włącza się na niskim poziomie mocy.

Podwyższanie mocy ssania (rys. 30)

- Nacisnąć dolny przycisk na uchwycie.

Zostaje wybrany wyższy poziom mocy, LED świeci.

Ponowne naciśnięcie przycisku spowoduje powrót do niższego poziomu mocy.

PowerUnit Solo (rys. 31)

Do szybkiego i miejscowego odkurzania okruchów lub kłaczek nadaje się jednostka PowerUnit bez rury ssącej i elektroszczotki.

Wskazówka: Taka konstrukcja nadaje się szczególnie do stosowania trzyczęściowego zestawu akcesoriów (patrz rozdział „Korzystanie z dostarczonego wyposażenia“).

Czyszczenie i konserwacja

 Niebezpieczeństwo zranień przez obracający się wałek szczotkowy.

O obracający się wałek szczotkowy można się zranić.

Wyłączać odkurzacza przed każdym czyszczeniem i konserwacją. Zastosować w tym celu włącznik/wyłącznik na uchwycie.

System filtrowania (rys. 32)

- ① Pokrętło
- ② Filtr pyłu
- ③ Pojemnik na kurz
- ④ Filtr wstępny
- ⑤ Kłapa pojemnika na kurz

Włączanie funkcji samoczyszczenia ComfortClean (rys. 33)

Przed każdym opróżnieniem pojemnika na kurz i w przypadku zmniejszenia mocy ssania należy przeprowadzić czyszczenie filtra pyłu.

Dzięki temu odkurzacz od razu osiąga z powrotem najlepszą możliwą wydajność sprzątania.

- Obrócić pokrętkę 3 razy o 180°.

Przy obracaniu występuje hałas, który należy do normalnego sposobu działania funkcji samoczyszczenia ComfortClean.

Opróżnianie pojemnika na kurz (rys. 34)

Opróżnić pojemnik na kurz najpóźniej wtedy, gdy poziom kurzu osiągnie oznaczenie **Max.** w pojemniku na kurz.

Jeśli w pojemniku na kurz nie ma żadnych zabrudzeń niedozwolonych w śmieciach domowych, zawartość można wyrzucić do śmieci domowych.

- Przytrzymać pojemnik na kurz na tyle nisko nad koszem na śmieci, żeby uniknąć nadmiernego wzbijania kurzu.
- Nacisnąć przycisk odblokowywania w dolnej części pojemnika na kurz.

Kłapa otwiera się i kurz wypada z pojemnika.

Jeśli kłaczki, włosy lub większe zabrudzenia nie wypadną, wyjąć do dołu filtr wstępny (patrz następny punkt „Czyszczenie pojemnika na kurz i filtra wstępnego“).

- Zamknąć kłapę pojemnika na kurz aż do wyraźnego zatrzaśnięcia.

Czyszczenie pojemnika na kurz i filtra wstępnego (rys. 35, 36 + 37)

Wyczyścić pojemnik na kurz i filtr wstępny w razie potrzeby.

- Opróżnić pojemnik na kurz nad koszem na śmieci.
- Wyjąć filtr wstępny do dołu (rys. 35).

 Szkody spowodowane błędami czyszczenia.

Filtr wstępny może ulec uszkodzeniu i utracić swoją skuteczność.

Nie myć filtra wstępnego wodą. Do czyszczenia nie używać ostrych ani spiczastych przedmiotów.

- Wyczyścić pojemnik na kurz i filtr wstępny suchą ściereczką lub za pomocą narzędzia do czyszczenia, które jest umieszczone z boku w PowerUnit (rys. 36).
- Włożyć wyczyszczony filtr wstępny do oporu do wyczyszczonego pojemnika na kurz (rys. 37).
- Zamknąć kłapę pojemnika na kurz aż do wyraźnego zatrzaśnięcia.

Czyszczenie filtra pyłu (rys. 33 + 38)

Wyczyścić dokładnie filtr pyłu poza PowerUnit przynajmniej raz na 3 miesiące.

 Szkody spowodowane błędami czyszczenia.

Filtr pyłu może ulec uszkodzeniu i utracić swoją skuteczność.

Nie czyścić filtra pyłu od środka ani za pomocą wody. Do czyszczenia nie używać ostrych ani spiczastych przedmiotów. Nie szczotkować filtra pyłu, także za pomocą dostarczonego narzędzia do czyszczenia.

- Nacisnąć oba przyciski odblokowujące po bokach na pokrywie filtra pyłu i wyjąć filtr pyłu do góry (rys. 38).
- Przytrzymać filtr pyłu nad koszem na śmieci.
- Przytrzymać filtr pyłu za czarną powierzchnię pod zakrętką i obrócić zakrętkę 10 razy o 180° (rys. 33).

Przy obracaniu występuje hałas, który należy do normalnego sposobu działania funkcji samoczyszczenia ComfortClean.

- Ostrożnie ostukać filtr pyłu dolną krawędzią.
- Obracać przy tym lekko filtr pyłu, aby uwolnić zabrudzenia ze wszystkich przestrzeni.
- Założyć wyczyszczony filtr pyłu z powrotem do PowerUnit, aż do wyraźnego zatrzaśnięcia.

Wymienić filtr pyłu (HX-FDF 20) po ok. 3 latach, żeby nadal osiągać najlepsze możliwe rezultaty sprzątania.

Czyszczenie elektroszczotki/ręcznej elektroszczotki (w zależności od modelu) (rys. 39)

- Odłączyć elektroszczotkę/ręczną elektroszczotkę od odkurzacza (rys. 05).
- Ułożyć elektroszczotkę/ręczną elektroszczotkę spodem do góry na płaskiej i czystej powierzchni.
- Przeciąć włókna i włosy, które się nawinęły na wałek szczotkowy, za pomocą nożyczek. Do prowadzenia nożyczek na wałku szczotkowym są wykonane dwa rowki prowadzące (rys. 39).

Rozcięte włókna i włosy zostaną następnie zassane przez odkurzacz przy odkurzaniu.

W razie bardzo silnego zabrudzenia lub blokady można wyjąć i wyczyścić małe kółka jezdne (nie występują w przypadku ręcznej elektroszczotki). W celu ich wyjęcia należy zastosować śrubokręt.

Wymywanie wałka szczotkowego z elektroszczotki (rys. 40)

Wałek szczotkowy można wyjąć z elektroszczotki, żeby usunąć mocno przywarłe zabrudzenia oraz wyczyścić wnętrze elektroszczotki.

- 1 Obrócić strzałkę na uchwycie do wyjmowania z boku na elektroszczotce na symbol .

Wałek szczotkowy jest odblokowany.

- 2 Wyjąć wałek szczotkowy.
- Wyczyścić wałek szczotkowy i usunąć wszystkie uporczywe zabrudzenia z wnętrza elektroszczotki.

Przy silnych zabrudzeniach pomiędzy uchwytem do wyjmowania i wałkiem szczotkowym można zdjąć uchwyt do wyjmowania.

- 3 Obrócić uchwyt do wyjmowania przy lekkim pociągnięciu na tyle, żeby się odblokował.
- Usunąć zabrudzenia.
 - Zablokować wyczyszczony uchwyt do wyjmowania z powrotem w wałku szczotkowym.
 - Wsunąć odpowiednio ustawiony wałek szczotkowy do oporu w elektroszczotkę.

- Zablokować wałek szczotkowy.

Wymywanie wałka szczotkowego z ręcznej elektroszczotki (w zależności od modelu) (rys. 41)

Wałek szczotkowy można wyjąć z ręcznej elektroszczotki, żeby usunąć mocno przywarłe zabrudzenia oraz wyczyścić wewnątrz ręcznej elektroszczotki.

- 1 Odblokować wałek szczotkowy za pomocą monety.
 - 2 Wyjąć wałek szczotkowy.
- Wyczyścić wałek szczotkowy i usunąć wszystkie uporczywe zabrudzenia z wnętrza ręcznej elektroszczotki.

- Złożyć ręczną elektroszczotkę z powrotem w odwrotnej kolejności.

Wymiana akumulatora (rys. 42 + 43)

Przygotować akumulator Li-Ion AP10/AP11 Original Miele.

Przestrzegać wskazówek dotyczących postępowania z akumulatorem i utylizacji akumulatora w rozdziałach „Wskazówki bezpieczeństwa i ostrzeżenia”, „Odpowiedzialność i ochrona środowiska naturalnego” oraz „Pierwsze uruchomienie” (punkt „Ogólne wskazówki dotyczące akumulatora”).

- Wyjąć filtr pyłu z PowerUnit (rys. 38).
- Odblokować ostrożnie pokrywkę zasobnika akumulatora za pomocą płaskiego wkrętaka (rys. 42).
- Odłączyć ostrożnie wtyczkę i wymienić akumulator (rys. 43).
- Założyć z powrotem wtyczkę.
- Zamknąć zasobnik akumulatora i założyć filtr pyłu z powrotem do PowerUnit, aż do wyraźnego zatrzaśnięcia.

Pielęgnacja odkurzacza i akcesoriów

 Niebezpieczeństwo zranień przez obracający się wałek szczotkowy. O obracający się wałek szczotkowy można się zranić. Wyłączać odkurzacz przed każdą pielęgnacją. Zastosować w tym celu włącznik/wyłącznik na uchwycie.

 Niebezpieczeństwo porażenia prądem. Wilgoć na ładowarce zwiększa ryzyko porażenia prądem elektrycznym. Nie zanurzać ładowarki w wodzie.

Przestrzegać specjalnych wskazówek dotyczących czyszczenia filtra wstępnego, filtra pyłu i pojemnika na kurz w rozdziale „Czyszczenie i konserwacja”.

Odkurzacz i wszystkie elementy wyposażenia z tworzyw sztucznych należy czyścić za pomocą dostępnych w handlu środków do czyszczenia tworzyw sztucznych.

 Szkody przez nieodpowiednie środki czyszczące. Wszystkie powierzchnie są wrażliwe na zarysowania. Wszystkie powierzchnie mogą się przebarwić lub zmienić w wyniku kontaktu z nieodpowiednimi środkami czyszczącymi. Nie stosować żadnych środków szorujących, środków do czyszczenia szkła lub zastosowań uniwersalnych, ani żadnych środków pielęgnacyjnych zawierających olej.

Usuwanie problemów

Większość usterek i błędów, do których dochodzi podczas codziennego użytkowania, można usunąć samodzielnie. W wielu przypadkach pozwoli to zaoszczędzić czas i koszty, ponieważ nie ma wówczas potrzeby wzywania serwisu.

Na stronie www.miele.pl/serwis można uzyskać informacje dotyczące samodzielnego usuwania usterek.

Poniższa tabela powinna być pomocna w ustaleniu przyczyn ewentualnych usterek i błędów i ich usunięciu.



Niebezpieczeństwo zranień przez obracający się wałek szczotkowy.

O obracający się wałek szczotkowy można się zranić.

Zawsze wyłączać odkurzacz przed usuwaniem problemów. Zastosować w tym celu włącznik/wyłącznik na uchwycie.

Problem	Przyczyna i postępowanie
Wskazanie stanu naładowania akumulatora przy włączeniu: szybkie miganie po prawej stronie i pośrodku	Błąd temperatury <ul style="list-style-type: none"> ■ Zaczekać ok. 30 minut przed ponownym włączeniem odkurzacza.
Wskazanie stanu naładowania akumulatora przy ładowaniu: szybkie miganie po prawej stronie i pośrodku	Usterka akumulatora <ul style="list-style-type: none"> ■ Wyjąć wtyk ładowania z gniazda ładowania z tyłu PowerUnit, gdy akumulator jest ładowany bez montażu ściennego. ■ Wyjąć odkurzacz z uchwytu ściennego, gdy akumulator jest ładowany w uchwycie ściennym. (rys. 26 + 28). ■ Odczekać ok. 5 minut przed kontynuacją procesu ładowania. Przy ładowaniu i stosowaniu akumulatora bezwzględnie przestrzegać zalecanych temperatur otoczenia, patrz rozdział „Wskazówki bezpieczeństwa i ostrzeżenia“.

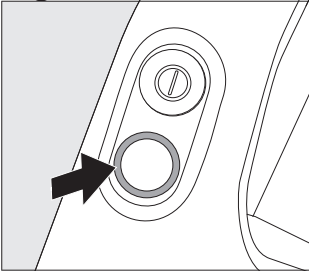
Problem	Przyczyna i postępowanie
<p>Miga LED na uchwycie</p> 	<p>Błąd „Akumulator jest rozładowany“</p> <ul style="list-style-type: none"> ■ Naładować akumulator (patrz rozdział „Pierwsze uruchomienie“, punkt „Ogólne wskazówki dotyczące akumulatora“ i „Ładowanie akumulatora“). <p>Wewnętrzny błąd systemu</p> <ul style="list-style-type: none"> ■ Sprawdzić, czy wszystkie drogi powietrzne są drożne. ■ Wyczyścić pojemnik na kurz, filtr wstępny i filtr pyłu (patrz rozdział „Czyszczenie i konserwacja“). ■ Zaczekać ok. 30 minut przed ponownym włączeniem odkurzacza.
<p>Odkurzacze nie uruchamia się przy włączeniu.</p>	<p>Akumulator nie jest wystarczająco naładowany.</p> <ul style="list-style-type: none"> ■ Naładować akumulator (patrz rozdział „Pierwsze uruchomienie“, punkt „Ogólne wskazówki dotyczące akumulatora“ i „Ładowanie akumulatora“). <p>Nie założono oryginalnego akumulatora Miele.</p> <ul style="list-style-type: none"> ■ Założyć akumulator Original Miele Li-Ion AP10/AP11. <p>Wtyk ładowania jest jeszcze podłączony.</p> <ul style="list-style-type: none"> ■ Wyjąć wtyk ładowania z gniazda ładowania z tyłu PowerUnit, gdy akumulator był ładowany bez montażu ściennego. ■ Wyjąć odkurzacze z uchwytu ściennego, gdy akumulator był ładowany w uchwycie ściennym.
<p>Wydajność sprzątnia jest zła. Zmniejszył się czas pracy akumulatora.</p>	<p>Pojemnik na kurz jest pełny.</p> <ul style="list-style-type: none"> ■ Opróżnić pojemnik na kurz (patrz rozdział „Czyszczenie i konserwacja“, punkt „Opróżnianie pojemnika na kurz“). <p>Pojemnik na kurz/filtr wstępny jest zabrudzony.</p> <ul style="list-style-type: none"> ■ Wyczyścić pojemnik na kurz i filtr wstępny (patrz rozdział „Czyszczenie i konserwacja“, punkt „Czyszczenie pojemnika na kurz i filtra wstępnego“). <p>Filtr pyłu jest zabrudzony.</p> <ul style="list-style-type: none"> ■ Uruchomić czyszczenie filtra pyłu (patrz rozdział „Czyszczenie i konserwacja“, punkt „Włączanie funkcji samoczyszczenia ComfortClean“). ■ Wyczyścić filtr pyłu (patrz rozdział „Czyszczenie i konserwacja“, punkt „Czyszczenie filtra pyłu“). <p>Elektroszczotka jest zabrudzona/zatkana.</p>

Problem	Przyczyna i postępowanie
	<ul style="list-style-type: none"> ■ Wyczyścić elektroszczotkę (patrz rozdział „Czyszczenie i konserwacja“, punkty „Czyszczenie elektroszczotki“ i „Wyjmowanie wałka szczotkowego z elektroszczotki“). <p>Drogi zasysania są zatkane.</p> <ul style="list-style-type: none"> ■ Wyczyścić wszystkie drogi zasysania. <p>Filtr pyłu jest zużyty.</p> <ul style="list-style-type: none"> ■ Założyć nowy filtr pyłu.
Hałas w czasie pracy zmienia się podczas odkurzania.	<p>Drogi zasysania są zabrudzone.</p> <ul style="list-style-type: none"> ■ Wyczyścić wszystkie drogi zasysania. <p>W zależności od podłoża pobór mocy elektroszczotki jest automatycznie optymalnie ustawiany.</p> <ul style="list-style-type: none"> ■ Hałas jest normalnym objawem pracy odkurzacza.
Elektroszczotka wyłącza się samoczynnie.	<p>Elektroszczotka jest przeciążona, np. na dywanie z wysokim włosiem.</p> <ul style="list-style-type: none"> ■ Wyłączyć odkurzacza i włączyć go z powrotem. Zastosować w tym celu włącznik/wyłącznik na uchwycie.
Wałek szczotkowy się nie obraca.	<p>Wałek szczotkowy jest zabrudzony.</p> <ul style="list-style-type: none"> ■ Wyczyścić wałek szczotkowy (patrz rozdział „Czyszczenie i konserwacja“, punkty „Czyszczenie elektroszczotki“ i „Wyjmowanie wałka szczotkowego z elektroszczotki“).

Serwis

Na stronie www.miele.pl/serwis można uzyskać informacje dotyczące samodzielnie usuwania usterek i części zamiennych Miele.

Kontakt w przypadku wystąpienia usterek

W razie wystąpienia usterek, których nie można usunąć samodzielnie, proszę powiadomić sprzedawcę Miele lub serwis Miele.

Dane kontaktowe serwisu Miele znajdują się na końcu tego dokumentu.

Gwarancja

Okres gwarancji wynosi 2 lata.

Dalsze informacje można znaleźć w warunkach gwarancji dostarczonych wraz z urządzeniem.

Wyposażenie dodatkowe

W pierwszej kolejności należy przestrzegać wskazówek producenta okładziny podłogowej, dotyczących czyszczenia i pielęgnacji.

Zalecamy stosowanie oryginalnych elementów wyposażenia z logo Miele na opakowaniu. Tylko wtedy mogą być Państwo pewni, że odkurzacz będzie optymalnie korzystał z dostępnej mocy i będą mogły zostać osiągnięte najlepsze możliwe efekty sprzątania.

Proszę pamiętać, że usterek i uszkodzenia odkurzacza, wynikające z zastosowania takich elementów wyposażenia, które nie są oznaczone logo Miele na opakowaniu, nie są objęte gwarancją urządzenia.

3D4U

Dzięki 3D4U Miele oferuje Państwu możliwość bezpłatnego pobrania wyposażenia dla drukarki 3D (www.miele.pl, Serwis, Części zamienne i akcesoria).

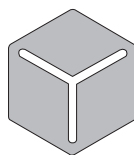

3 D 4 U

Dostępność elementów wyposażenia

Oryginalne wyposażenie Miele można nabyć w sklepie internetowym Miele, w serwisie Miele lub w sklepach specjalistycznych Miele.

Oryginalne elementy wyposażenia Miele można rozpoznać po logo Miele na opakowaniu.

Poszczególne modele są już seryjnie wyposażone w jeden lub kilka z poniższych elementów wyposażenia.

Ręczna elektroszczotka Electro Compact (HX-EC 20)

Do intensywnego czyszczenia siedzeń samochodowych i stopni schodów wyposażonych wykładziną podłogową.

Miękki wałek Hardfloor Care (HX-HCT 20)

Do czyszczenia wrażliwych podłóg twardech.

Założyć miękki wałek Hardfloor Care do elektroszczotki zamiast założonego wałka szczotkowego (patrz rozdział „Czyszczenie i konserwacja“, punkt „Wyjmowanie wałka szczotkowego z elektroszczotki“).

Szczotka podłogowa AllFloor (HX-AF 20)

Płaska szczotka podłogowa do odkurzania pod bardzo płaskimi meblami. Ponadto jest ona cicha, lekka i wyróżnia się bardzo dobrym zbieraniem większych zabrudzeń.

Szczotka uniwersalna (HX-UB)

Do delikatnego odkurzania książek, półek itp.

Rozciągnięta elastyczna ssawka szczelinowa XL (HX-CNXL)

Elastyczna ssawka szczelinowa o zasięgu 60 cm do sprzątania trudno dostępnych miejsc.

Przedłużka węża (HX-FSH 20)

Do zwiększenia zasięgu odkurzania o maksymalnie 120 cm.

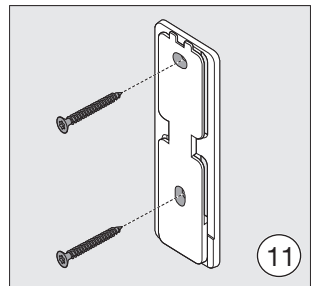
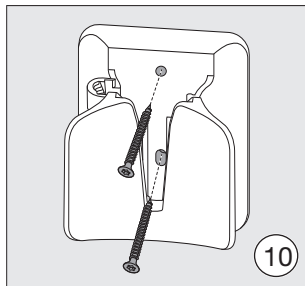
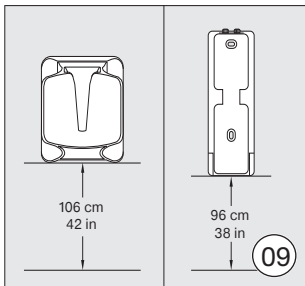
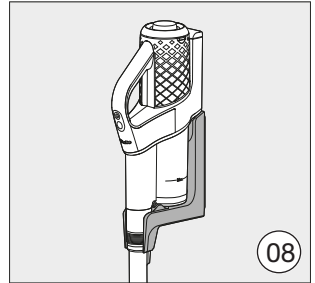
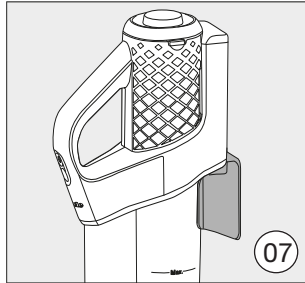
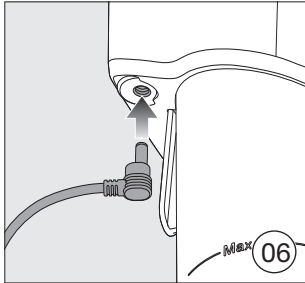
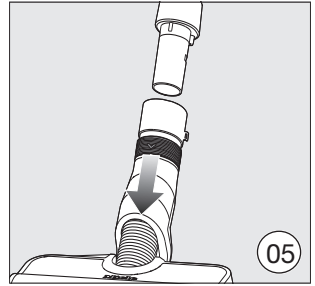
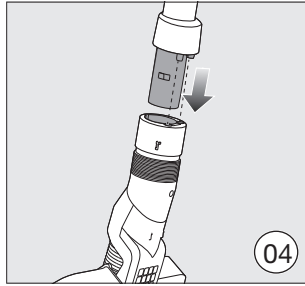
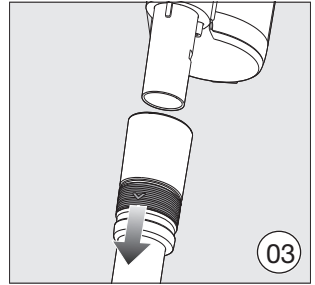
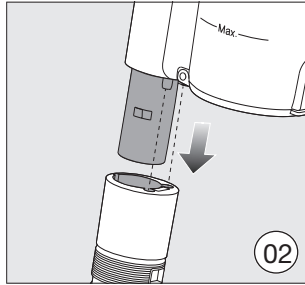
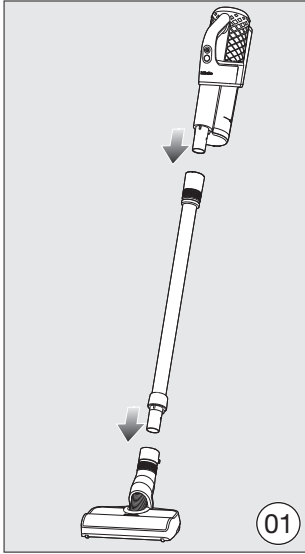

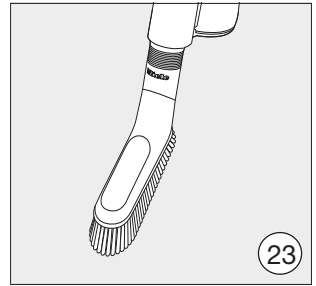
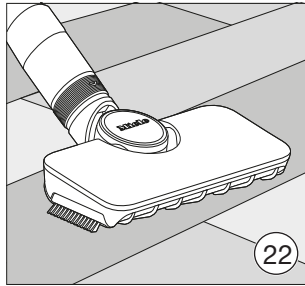
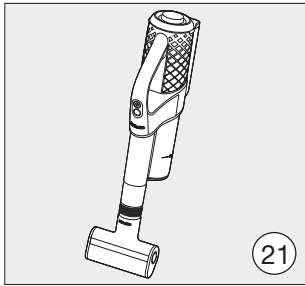
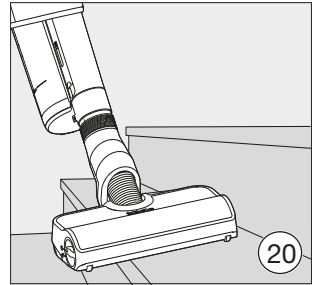
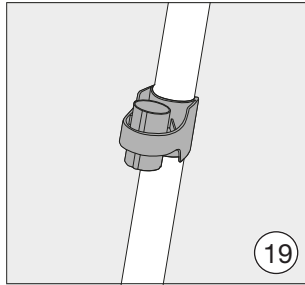
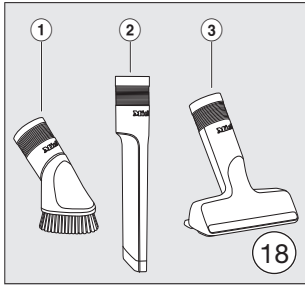
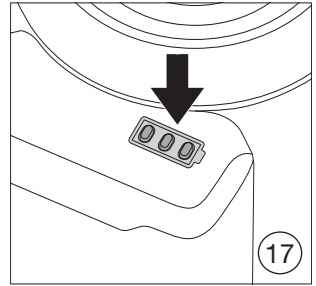
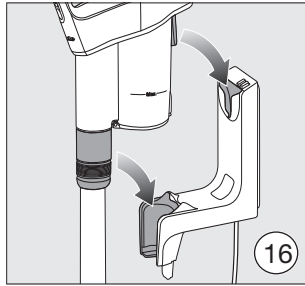
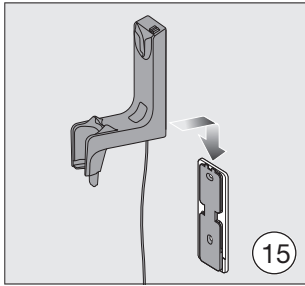
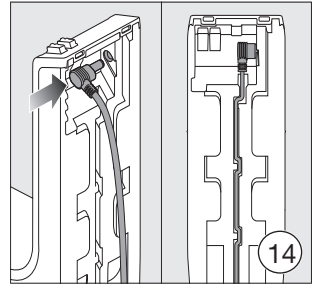
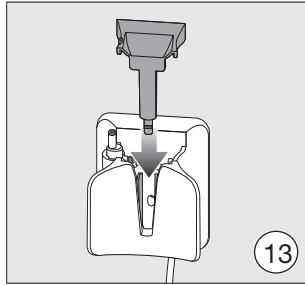
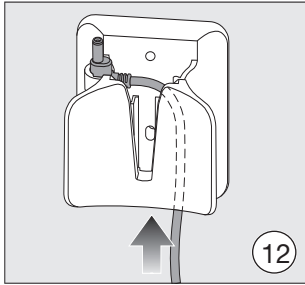

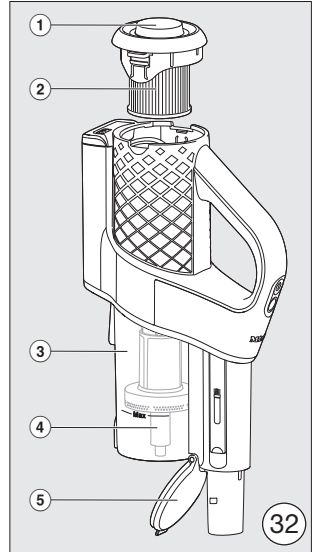
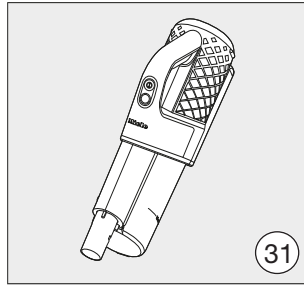
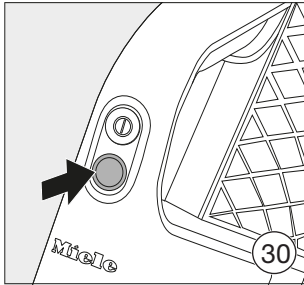
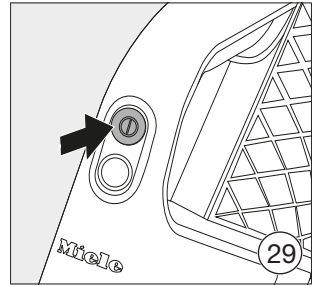
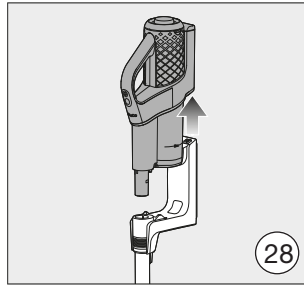
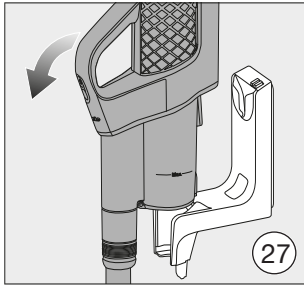
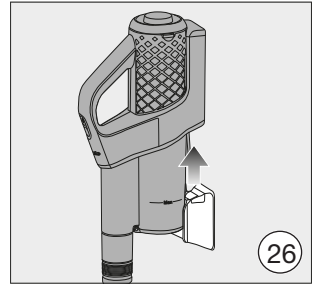
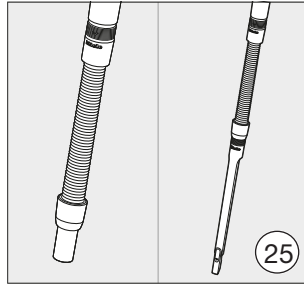
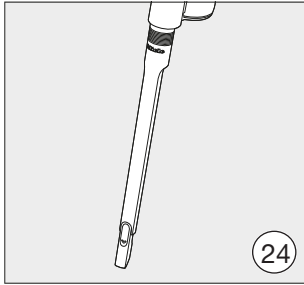

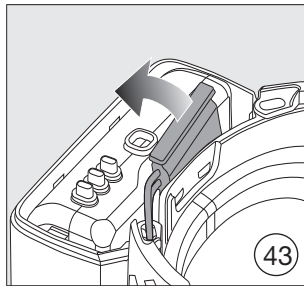
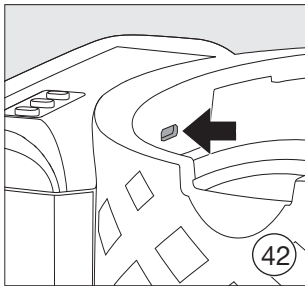
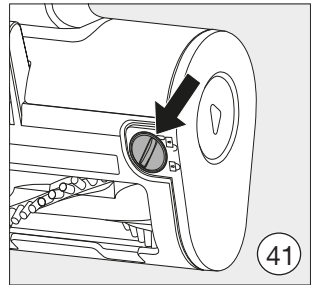
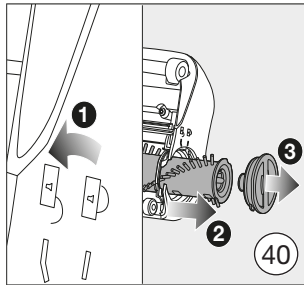
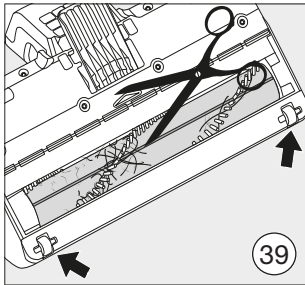
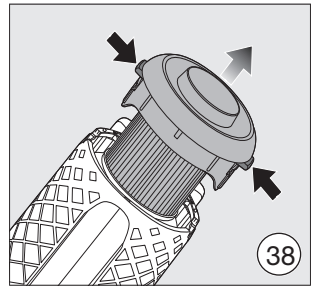
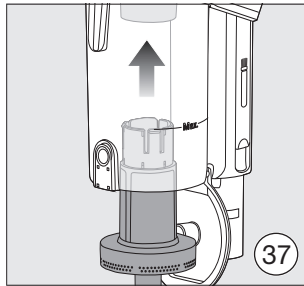
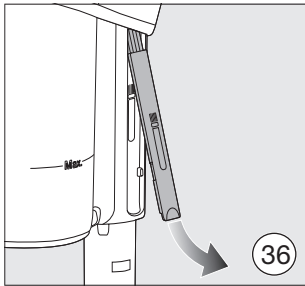
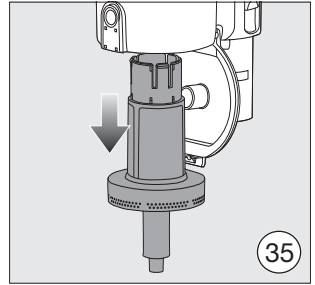
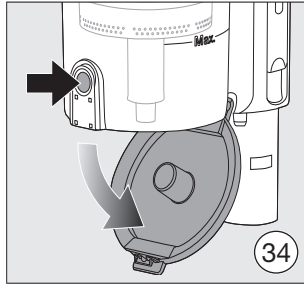
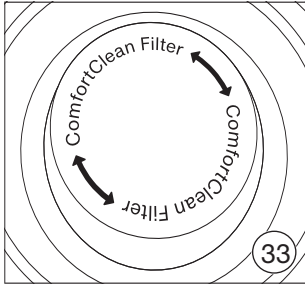

Miele

Polska:

Miele Sp. z o.o.
ul. Czerniakowska 87A
00-718 Warszawa
Tel. 22 335 00 00



LOVEAIR

Instrukcja pobrana ze strony loveair.pl