

Miele



pl Instrukcja użytkowania Odkurzacz akumulatorowy

HS19

M.-Nr. 11 815 410

pl - Spis treści

Wskazówki bezpieczeństwa i ostrzeżenia	112
Wskazówki bezpieczeństwa i ostrzeżenia dla akumulatora AP01/AP02/AP03, ładowarki LG01/LG02, stacji ładującej LS03 (w zależności od modelu)	117
Opis urządzenia	124
Ochrona środowiska naturalnego	126
Odesłania do ilustracji	128
Ustawianie i podłączanie	128
Składanie odkurzacza	128
PowerUnit Solo	128
Zakładanie uchwytu Comfort	128
Łączenie jednostki PowerUnit i rury ssącej	128
Zakładanie akumulatora	129
Podłączanie elektroszczotki	129
Ogólne wskazówki dotyczące akumulatora	129
Ładowanie akumulatora (bez montażu na ścianie)	129
Ładowanie akumulatora (z montażem na ścianie)	130
Montaż na ścianie	130
Wskazanie stanu naładowania akumulatora (przy ładowaniu)	131
Wskazanie stanu naładowania akumulatora (przy użyciu)	131
Korzystanie z dostarczonego wyposażenia	131
Uchwyt na akcesoria na rurę ssącą	132
Elektroszczotka Multi Floor XXL	132
Miękki wałek Hardfloor Care (HX HC)	132
Ręczna elektroszczotka Electro Compact (HX SEB)	133
Dodatkowy akumulator (HX LA)	133
Stacja ładująca dla akumulatora (HX LS)	133
Użytkowanie	134
Włączanie i wyłączanie	134
Wybieranie mocy ssania	134
Funkcja pielęgnacji dywanu	134
Oświetlenie obszaru roboczego	134
Funkcja odstawiania podczas krótkich przerw w odkurzaniu	135
Konserwacja	135
Dostępność elementów wyposażenia	135
System filtrowania	136
Aktywacja funkcji czyszczenia ComfortClean	136
Opróżnianie pojemnika na kurz	136
Czyszczenie filtra wstępnego i filtra pyłu	137

Czyszczenie pojemnika na kurz	137
Czyszczenie elektroszczotki/ręcznej elektroszczotki (w zależności od modelu)	138
Wymiana akumulatora	138
Komunikaty błędów	139
Co robić, gdy	140
Serwis	143
Kontakt w przypadku wystąpienia usterki	143
Gwarancja	143
Czyszczenie i pielęgnacja	143
Wyposażenie dodatkowe	144

pl - Wskazówki bezpieczeństwa i ostrzeżenia

Ten odkurzacz spełnia wymagania obowiązujących przepisów bezpieczeństwa. Nieprawidłowe użytkowanie może doprowadzić do wyrządzenia szkód osobowych i rzeczowych.

Przed pierwszym użyciem należy przeczytać instrukcję użytkowania odkurzacza. Zawiera ona ważne wskazówki dotyczące bezpieczeństwa, użytkowania i konserwacji odkurzacza. Dzięki temu można uniknąć zagrożeń i uszkodzeń.

Zgodnie z normą IEC 60335-1 firma Miele wyraźnie zwraca uwagę na to, że należy koniecznie przeczytać rozdziały „Ustawianie i podłączanie“ oraz „Wskazówki bezpieczeństwa i ostrzeżenia“ i bezwzględnie się do nich stosować.

Firma Miele nie może zostać pociągnięta do odpowiedzialności za szkody, które zostaną spowodowane w wyniku nieprzestrzegania tych wskazówek.

Instrukcję użytkowania należy zachować do późniejszego wykorzystania i przekazać ewentualnemu następnemu posiadaczowi wraz z urządzeniem.

Wyłączać odkurzacz po każdym użyciu, przed każdą zmianą wyposażenia, przed każdym zabiegiem czyszczenia, konserwacji, usuwania problemów i usterek. Zastosować w tym celu włącznik/wyłącznik na uchwycie Comfort.

Użytkowanie zgodne z przeznaczeniem

- ▶ Ten odkurzacz jest przeznaczony do stosowania w gospodarstwie domowym i w otoczeniu domowym. Ten odkurzacz nie nadaje się do prac budowlanych.
- ▶ Ten odkurzacz nie jest przeznaczony do użytkowania na wolnym powietrzu.
- ▶ Ten odkurzacz jest przeznaczony do codziennego odkurzania dywanów, wykładzin podłogowych i niewrażliwych podłóg twardych.
- ▶ Ten odkurzacz jest przeznaczony do stosowania na wysokościach do 4000 m n.p.m.
- ▶ Używać odkurzacza wyłącznie do odkurzania na sucho. Nie wolno odkurzać ludzi i zwierząt. Wszelkie inne zastosowania, przebudowy i modyfikacje są niedozwolone.
- ▶ Osoby (w tym dzieci), które ze względu na upośledzenie psychiczne, umysłowe lub fizyczne czy też brak doświadczenia lub niewiedzę nie są w stanie bezpiecznie obsługiwać odkurzacza, nie mogą używać tego odkurzacza bez nadzoru lub wskazań osoby odpowiedzialnej.

Dzieci w gospodarstwie domowym

- ▶ Niebezpieczeństwo zadławienia! Podczas zabawy materiałami opakowaniowymi (np. folią) dzieci mogą się nimi owinąć lub zadzierzgnąć je na głowie i się udusić. Trzymać materiały opakowaniowe z daleka od dzieci.
- ▶ Dzieci poniżej 8 roku życia należy trzymać z daleka od urządzenia, chyba że są pod stałym nadzorem.

pl - Wskazówki bezpieczeństwa i ostrzeżenia

- ▶ Dzieciom powyżej 8 lat wolno używać urządzenia bez nadzoru tylko wtedy, gdy jego obsługa została im objaśniona w takim stopniu, że mogą bezpiecznie z niego korzystać. Dzieci muszą być w stanie rozpoznać i zrozumieć możliwe zagrożenia wynikające z nieprawidłowej obsługi.
- ▶ Dzieci nie mogą przeprowadzać zabiegów czyszczenia lub konserwacji odkurzacza bez nadzoru.
- ▶ Proszę nadzorować dzieci przebywające w pobliżu urządzenia. Nigdy nie pozwalać dzieciom na zabawy urządzeniem.

Bezpieczeństwo techniczne

- ▶ Odkurzacz jest zasilany prądem o napięciu 25,2 V.



Jest on urządzeniem klasy ochronności III.

Oznacza to, że w tym urządzeniu ochrona przed porażeniem elektrycznym jest realizowana przez podłączenie do bezpiecznie niskiego napięcia i nie są w nim wytwarzane napięcia wyższe niż napięcie bezpieczne. Ładowanie odkurzacza odbywa się poprzez ładowarkę klasy ochronności II.

- ▶ Należy porównać dane przyłączeniowe podane na tabliczce znamionowej ładowarki (napięcie sieciowe i częstotliwość) z parametrami sieci elektrycznej. Dane te koniecznie muszą być zgodne. Ładowarka bez żadnych modyfikacji może być zasilana prądem o częstotliwości 50 Hz lub 60 Hz.

- ▶ Gniazdo zasilające musi być zabezpieczone bezpiecznikiem o wartości 16 A lub 10 A.

pl - Wskazówki bezpieczeństwa i ostrzeżenia

- ▶ Przed użyciem należy sprawdzić odkurzacz i całe wyposażenie pod kątem widocznych uszkodzeń. Nie uruchamiać uszkodzonego odkurzacza.
- ▶ Elektroszczotka Miele Multi Floor XXL oraz ręczna elektroszczotka Miele Electro Compact (w zależności od modelu) są napędzanymi mechanicznie urządzeniami dodatkowymi, przeznaczonymi specjalnie dla tego odkurzacza Miele. Używanie odkurzacza z inną elektroszczotką/ręczną elektroszczotką firmy Miele lub elektroszczotką/ręczną elektroszczotką innego producenta nie jest dozwolone ze względów bezpieczeństwa.
- ▶ Przed rozpoczęciem użytkowania i przy odkurzaniu należy się upewnić, że spód elektroszczotki Multi Floor XXL i spód ręcznej elektroszczotki Electro Compact (w zależności od modelu) są wolne od zakleszczonych większych odpadków.
- ▶ Przechowywać odkurzacz i wszystkie elementy wyposażenia przy temperaturze otoczenia z zakresu od 0 °C do 45 °C.
- ▶ Naprawa odkurzacza podczas okresu gwarancyjnego może zostać przeprowadzona wyłącznie przez autoryzowany serwis, ponieważ w przeciwnym razie w przypadku późniejszych uszkodzeń zostaje wyłączona odpowiedzialność gwarancyjna.
- ▶ Naprawy powinny być przeprowadzane wyłącznie przez fachowców autoryzowanych przez firmę Miele. Nieprawidłowo przeprowadzone naprawy mogą być przyczyną poważnych zagrożeń dla użytkownika.

Prawidłowe użytkowanie

- ▶ Nie używać odkurzacza bez pojemnika na kurz, filtra wstępnego i filtra pyłu.
- ▶ Nie zasysać rozżarzonych lub płonących przedmiotów, jak np. niedopałków lub pozornie wygasłego popiołu ew. węgla.
- ▶ Nie zasysać cieczy i wilgotnych zabrudzeń. Dywany i wykładziny czyszczone na mokro lub szamponem należy całkowicie wysuszyć przed odkurzaniem.
- ▶ Nie odkurzać pyłu z tonera. Toner, używany np. w drukarkach lub kopiarkach, może przewodzić prąd elektryczny.
- ▶ Nie zasysać materiałów lub gazów łatwopalnych lub wybuchowych ani nie odkurzać w miejscach, gdzie są one składowane.
- ▶ Nie dotykać obracającego się walca szczotkowego elektroszczotki Multi Floor XXL i ręcznej elektroszczotki Electro Compact (w zależności od modelu).
- ▶ Nie odkurzać elektroszczotką Multi Floor XXL i ręczną elektroszczotką Electro Compact (w zależności od modelu) w pobliżu głowy.
- ▶ Unikać zbliżania ssawek do głowy.

Wskazówki bezpieczeństwa i ostrzeżenia dla akumulatora AP01/AP02/AP03, ładowarki LG01/LG02, stacji ładującej LS03 (w zależności od modelu)

Dzieci w gospodarstwie domowym

- ▶ Osoby (w tym dzieci), które ze względu na upośledzenie psychiczne, umysłowe lub fizyczne czy też brak doświadczenia lub niewiedzę nie są w stanie bezpiecznie obsługiwać ładowarki LG01/LG02 lub stacji ładującej LS03, nie mogą używać tego odkurzacza bez nadzoru lub wskazań osoby odpowiedzialnej.
- ▶ Akumulator AP01/AP02/AP03 nie może się dostać w ręce dzieci.
- ▶ Dzieci należy trzymać z daleka od ładowarki LG01/LG02 i stacji ładowania LS03, chyba że są pod stałym nadzorem.

pl - Wskazówki bezpieczeństwa i ostrzeżenia

Bezpieczeństwo techniczne

▶ Akumulator AP01/AP02/AP03, ładowarka LG01/LG02 i stacja ładująca LS03 są przeznaczone do stosowania z tym odkurzaczem Miele HS19. Używanie tego odkurzacza z akumulatorem, ładowarką lub stacją ładującą innego producenta nie jest dozwolone ze względów bezpieczeństwa.

▶ Do ładowania akumulatora AP01/AP02/AP03 używać wyłącznie dołączonej do zestawu ładowarki LG01/**xx** lub LG02/**xx** i dostarczonej lub dokupionej stacji ładującej LS03/**xx**.

xx oznacza 01, 02, 03, 04, 05, 06, 07 lub 08 i tym samym wariant ładowarki LG01/LG02 i stacji ładującej LS03.

xx	LG01/LS03	LG02
01	AT, BE, BG, CH, CL, CZ, DE, DK, EE, ES, FI, FR, GR, HR, HU, IT, KZ, LT, LU, LV, NL, NO, PL, PT, RO, RS, RU, SE, SI, SK, TR, UA, ZA	AT, BE, BG, CH, CL, CZ, DE, DK, EE, ES, FI, FR, GR, HR, HU, IT, KZ, LT, LU, LV, NL, NO, PL, PT, RO, RS, RU, SE, SI, SK, TR, UA, ZA
02	AE, HK, IE, MY, SG, UK	AE, HK, IE, MY, SG
03	BR, CA, MX, US	BR, CA, JP, MX, US
04	AU, NZ	AU, NZ
05	CN	CN
06	KR	KR
07	JP	UK
08	IN	

▶ W przypadku zastosowania adaptera wtyczki sieciowej musi on być dopuszczony do pracy ciągłej.

► Możliwa jest czasowa lub stała praca na autonomicznym lub niezynchronizowanym z siecią systemie zasilania (jak np. mikrosieci, systemy rezerwowe). Warunkiem dla takiej eksploatacji jest, żeby system zasilania odpowiadał specyfikacji EN 50160 lub porównywalnej.

Środki ochronne przewidziane w instalacji domowej i w tym produkcie Miele muszą być skuteczne w swojej funkcji i działaniu również w trybie pracy autonomicznej lub niezynchronizowanej z siecią, albo muszą być zastąpione przez równoważne środki w instalacji (patrz np. VDE-AR-E 2501-2).

► Ładowanie i użytkowanie akumulatora AP01/AP02/AP03 powinno się odbywać przy temperaturze otoczenia od 0 °C do 45 °C.

Przy korzystaniu z akumulatora AP01/AP02/AP03 poza tym zakresem temperatur dochodzi do ograniczenia wydajności.

► W żadnym wypadku nie używać dalej akumulatora AP01/AP02/AP03 po stwierdzeniu, że wydobywa się z niego nieprzyjemny zapach, wypływa ciecz, mocno się nagrzewa lub zmienił kolor albo uległ zniekształceniu. Akumulator AP01/AP02/AP03 należy wówczas niezwłocznie poddać utylizacji (patrz wskazówka bezpieczeństwa „Utylizacja akumulatora AP01/AP02/AP03“ na końcu tego rozdziału oraz rozdział „Ochrona środowiska naturalnego”, punkt „Zwrot starych baterii i akumulatorów“).

► Akumulatory mogą wylać. Unikać kontaktu oczu i skóry ze żrącymi płynami. W razie kontaktu przepłukać wodą i uzyskać pomoc medyczną.

pl - Wskazówki bezpieczeństwa i ostrzeżenia

▶ Akumulator Li-Ion AP01/AP02/AP03 podlega przepisom prawnym dotyczącym produktów niebezpiecznych. Akumulator AP01/AP02/AP03 może być transportowany przez użytkownika po drogach bez żadnych dodatkowych wymagań. Przed wysłaniem akumulatora AP01/AP02/AP03 należy się skontaktować z serwisem. Wysłać wyłącznie w pełni rozładowany i nieuszkodzony akumulator AP01/AP02/AP03. Odizolować metalowe styki przez zaklejenie taśmą klejącą, żeby uniknąć zwarcia. Zapakować akumulator AP01/AP02/AP03 w taki sposób, żeby nie poruszał się w opakowaniu.

Prawidłowe użytkowanie

- ▶ Chronić akumulator AP01/AP02/AP03 przed upadkiem i nim nie rzucać. Uszkodzony akumulator AP01/AP02/AP03 ze względów bezpieczeństwa nie może być dalej użytkowany.
- ▶ Chronić akumulator AP01/AP02/AP03 przed kontaktem z otwartym ogniem lub innym źródłem ciepła. Nie rozgrzewać akumulatora AP01/AP02/AP03. Nie narażać go na bezpośrednie nasłonecznienie.
- ▶ Nie rozbierać akumulatora AP01/AP02/AP03.
- ▶ Nie wywoływać zwarcia akumulatora AP01/AP02/AP03, łącząc bieguny celowo lub przypadkowo.
- ▶ Chronić akumulator AP01/AP02/AP03 lub baterie przed kontaktem z płynami.

- ▶ Utylizacja akumulatora AP01/AP02/AP03: Wyjąć akumulator AP01/AP02/AP03 z odkurzacza. Odizolować metalowe styki przez zaklejenie taśmą klejącą, żeby uniknąć zwarcia. Przekazać akumulator AP01/AP02/AP03 do utylizacji poprzez publiczny system zbierania odpadów. Nie wyrzucać akumulatora AP01/AP02/AP03 i baterii do śmieci domowych.

Czyszczenie

- ▶ Nigdy nie zanurzać odkurzacza ani elementów wyposażenia w wodzie.
- ▶ Elektroszczotka Multi Floor XXL i ręczna elektroszczotka Electro Compact (w zależności od modelu), PowerUnit, rura ssąca i uchwyt Comfort zawierają przewody elektryczne. Złącza elektryczne nie mogą mieć kontaktu z wodą – dlatego czyszczenie tych elementów na mokro jest niedozwolone.
- ▶ Odkurzacze i elementy wyposażenia należy czyścić wyłącznie na sucho lub lekko wilgotną ściereczką. Wyjątek:
 - Pojemnik na kurz: Opróżnić pojemnik na kurz i wyjąć filtr wstępny. Wyczyścić pojemnik na kurz wodą z dodatkiem płynu do mycia naczyń. Na koniec starannie wysuszyć pojemnik na kurz. Założyć z powrotem filtr wstępny.

Części zamienne i akcesoria

- ▶ Stosować wyłącznie elementy wyposażenia z logo „ORIGINAL Miele“ na opakowaniu. Tylko wtedy producent może zagwarantować bezpieczeństwo.
- ▶ Tylko w przypadku oryginalnych części zamiennych firma Miele może zagwarantować spełnienie wymagań bezpieczeństwa. Uszkodzone podzespoły mogą zostać wymienione wyłącznie na oryginalne części zamienne Miele.

Transport

- ▶ Opakowanie chroni odkurzacz przed uszkodzeniami podczas transportu. Zalecamy zachowanie opakowania do celów transportowych.

pl - Opis urządzenia

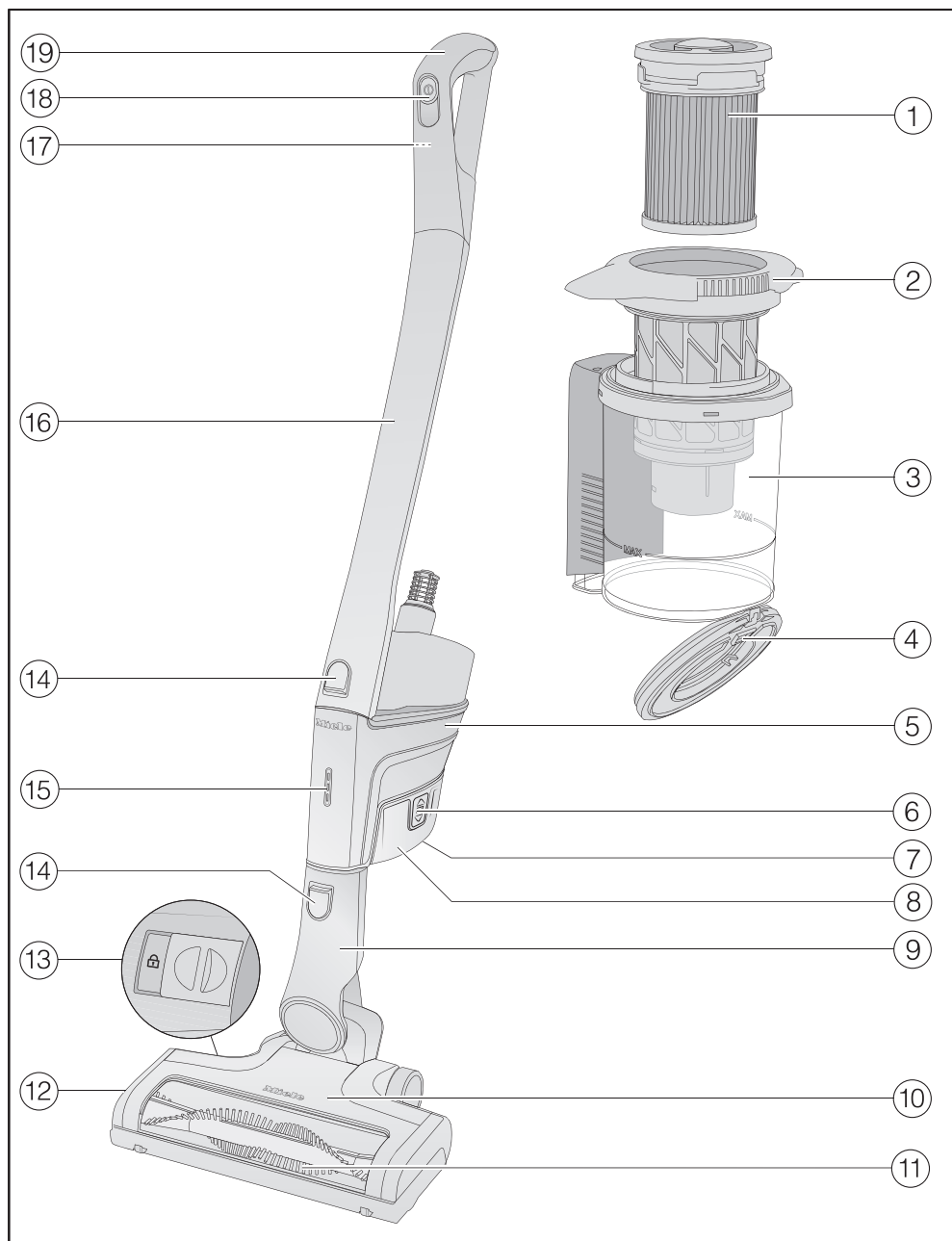

- ① Filtr pyłu (HX FSF-2)
- ② Filtr wstępny
- ③ Pojemnik na kurz
- ④ Kłapa pojemnika na kurz
- ⑤ Jednostka PowerUnit z przyłączem akumulatora na dole i dolnym króćcem dla rury ssącej i elektroszczotki oraz górnym króćcem dla rury ssącej i uchwytu Comfort
- ⑥ Przyciski odblokowywania akumulatora (po obu stronach akumulatora)
- ⑦ Gniazdo ładowania (na spodzie akumulatora)
- ⑧ Akumulator Li-Ion AP01/AP02/AP03 (HX LA)
- ⑨ Króciec przyłączeniowy elektroszczotki
- ⑩ Elektroszczotka Multi Floor XXL (w zależności od modelu z oświetleniem BrilliantLight)
- ⑪ Wyjmowany wałek szczotkowy
- ⑫ Kłapka
- ⑬ Odblokowywanie w celu wyjęcia elektroszczotki
- ⑭ Przyciski odblokowujące
- ⑮ Wskazanie stanu naładowania akumulatora
- ⑯ Rura ssąca
- ⑰ Przycisk odblokowywania uchwytu Comfort (z tyłu)
- ⑱ Włącznik/wyłącznik z regulacją mocy ssania
- ⑲ Uchwyt Comfort

Utylizacja opakowania

Opakowanie służy do manewrowania i chroni urządzenie przed uszkodzeniami podczas transportu. Materiały opakowaniowe zostały specjalnie dobrane pod kątem ochrony środowiska i techniki utylizacji i generalnie nadają się do ponownego wykorzystania.

Zwrot opakowań do obiegu materiałowego pozwala na zaoszczędzenie surowców. Proszę skorzystać z systemu selektywnej zbiórki odpadów i możliwości zwrotu.

Zalecamy zachowanie opakowania do celów transportowych.

Utylizacja starego urządzenia

Przed utylizacją urządzenia należy wyjąć filtr pyłu i wyrzucić go do śmieci domowych.

Urządzenia elektryczne i elektroniczne zawierają wiele cennych materiałów. Zawierają one również określone substancje, mieszaniny i podzespoły, które były wymagane do ich działania i zapewnienia bezpieczeństwa. Wyrzucone do śmieci lub poddane niewłaściwej obróbce mogą zagrażać zdrowiu ludzi oraz środowisku. Dlatego w żadnym razie nie wolno wyrzucać starego urządzenia do śmieci mieszanych.



Zamiast tego należy przekazać stare urządzenie do systemu nieodpłatnego zbierania i utylizacji starych urządzeń elektrycznych i elektronicznych, w punktach prowadzonych przez gminę, sprzedawcę lub firmę Miele. Za usunięcie ewentualnych danych osobowych z utylizowanego urządzenia zgodnie z obowiązującym prawem odpowiada użytkownik. Są Państwo prawnie zobowiązani do usunięcia z urządzenia wszelkich baterii i akumulatorów oraz źródeł światła, które można wyjąć bez zniszczenia i nie są wbudowane do urządzenia na stałe. Należy je dostarczyć do odpowiedniego miejsca zbierania, gdzie zostaną nieodpłatnie przyjęte. Proszę zatroszczyć się o to, żeby stare urządzenie było zabezpieczone przed dziećmi do momentu odtransportowania.

Zwrot starych baterii i akumulatorów

Urządzenia elektryczne i elektroniczne zawierają często baterie i akumulatory, które po zużyciu nie mogą trafić do śmieci domowych. Przepisy zobowiązują do wyjęcia z urządzenia starych baterii i akumulatorów, które nie są zamontowane na stałe, i dostarczenia ich do odpowiedniego miejsca zbierania (np. punktu sprzedaży), gdzie mogą zostać nieodpłatnie przyjęte. Odizolować metalowe styki przez zaklejenie taśmą klejącą, żeby uniknąć zwarcia. Baterie i akumulatory potencjalnie zawierają substancje, które mogą zaszkodzić zdrowiu ludzkiemu i środowisku.

Oznaczenie baterii lub akumulatorów zawiera dodatkowe wskazówki, np. baterie zawierające lit są oznaczone za pomocą skrótu „Li-ion”. Przekreślony kontener na odpady oznacza, że baterie i akumulatory w żadnym razie nie mogą trafić do śmieci domowych. Zachęcamy również do zwrócenia uwagi na następującą kwestię: jeśli przekreślony kontener na odpady jest dodatkowo oznaczony jednym lub kilkoma symbolami chemicznymi, baterie lub akumulatory zawierają ołów (Pb), kadm (Cd) i/lub rtęć (Hg).



Stare baterie i stare akumulatory zawierają istotne surowce i mogą zostać wykorzystane ponownie. Oddzielne zbieranie starych baterii i akumulatorów ułatwia postępowanie z nimi i ich recykling.

Odesłania do ilustracji

Rysunki wymienione w poszczególnych rozdziałach są zamieszczone na końcu tej instrukcji użytkownika.

Ustawianie i podłączanie

Składanie odkurzacza (rys. 01)

Istnieją 2 możliwości, żeby kompletnie zmontować odkurzacza.

- Założyć rurę ssącą nad lub pod jednostką PowerUnit.

Zwrócić uwagę na to, żeby złożyć odkurzacza dokładnie tak, jak na ilustracji.

Zalety umieszczenia jednostki

PowerUnit na dole odkurzacza:

- możliwość bezpiecznego odstawienia (patrz rozdział „Użytkowanie“, punkt „Funkcja odstawiania dla krótkich przerw w odkurzaniu“)
- ergonomia (odciążenie nadgarstka)
- wygodne sprzątanie dużych powierzchni.

Zalety umieszczenia jednostki

PowerUnit na górze odkurzacza:

- wygodne sprzątanie pod płaskimi meblami
- możliwość szybkiego wyjęcia jednostki PowerUnit.

PowerUnit Solo (rys. 02)

Do szybkiego i miejscowego odkurzania okruszków lub kłaczek nadaje się jednostka PowerUnit bez rury ssącej i elektryczki.

Wskazówka: Taka konstrukcja nadaje się szczególnie do stosowania trzyczęściowego zestawu akcesoriów (patrz rozdział „Korzystanie z dostarczonego wyposażenia“).

Zakładanie uchwytu Comfort (rys. 03)

W zależności od wybranej konstrukcji odkurzacza uchwyt Comfort można założyć na rurę ssącą lub na jednostkę PowerUnit.

- Założyć uchwyt Comfort od góry na króciec rury ssącej, aż uchwyt Comfort wyraźnie się zatrzaśnie (lewa strona rysunku).
- Naprowadzić uchwyt Comfort wzdłuż przewodnicy na uchwycie pojemnika na kurz od góry na króciec jednostki PowerUnit, aż uchwyt Comfort wyraźnie się zatrzaśnie (prawa strona rysunku).
- Wyłączyć odkurzacza za pomocą włącznika/wyłącznika na przodzie uchwytu Comfort, gdy elementy mają zostać ze sobą rozłączone.
- Nacisnąć przycisk odblokowywania i wyjąć uchwyt Comfort do góry (rys. 04).

Łączenie jednostki PowerUnit i rury ssącej (rys. 05)

W zależności od wybranej konstrukcji odkurzacza rura ssąca znajduje się powyżej lub poniżej jednostki PowerUnit.

- Naprowadzić rurę ssącą wzdłuż przewodnicy na uchwycie pojemnika na kurz od góry na króciec jednostki PowerUnit, aż uchwyt Comfort wyraźnie się zatrzaśnie (lewa strona rysunku).

- Włożyć króciec jednostki PowerUnit od góry w rurę ssącą, aż króciec wyraźnie się zatrzaśnie (prawa strona rysunku).
- Nacisnąć przycisk odblokowywania, żeby rozłączyć elementy (rys. 06).

Zakładanie akumulatora (rys. 07)

- Wsunąć akumulator do jednostki PowerUnit wzdłuż przewodnic aż do wyraźnego zatrzaśnięcia.
- W celu rozłączenia elementów nacisnąć oba przyciski odblokowujące po bokach akumulatora i wyjąć akumulator (rys. 08).

Podłączanie elektroszczotki (rys. 09)

W zależności od wybranej konstrukcji odkurzacza włożyć króciec jednostki PowerUnit lub króciec rury ssącej do elektroszczotki.

- Włożyć odpowiednio ustawiony króciec od góry w elektroszczotkę, aż króciec wyraźnie się zatrzaśnie.
- Nacisnąć przycisk odblokowywania na elektroszczotce, aby rozłączyć elementy, i wyciągnąć króciec z elektroszczotki (rys. 10).

Ogólne wskazówki dotyczące akumulatora

W stanie fabrycznym akumulator nie jest naładowany całkowicie. Przed pierwszym użyciem należy całkowicie naładować akumulator. Proszę na to przeznaczyć około 4 godziny. Pierwsze ładowanie należy koniecznie przeprowadzić w jednostce PowerUnit, żeby uaktywnić akumulator.

Gdy akumulator jest w pełni naładowany, wskazanie stanu naładowania akumulatora na jednostce PowerUnit wyłączy się, żeby zaoszczędzić energię.

Maksymalna pojemność akumulatora zostaje osiągnięta dopiero po piątym naładowaniu i rozładowaniu.

Gdy używa się kompletnie złożonego odkurzacza i wybierze się poziom mocy Max., możliwe jest odkurzanie przez maksymalnie 14 minut.

Jednak gdy korzysta się z jednostki PowerUnit w trybie Solo i wybierze się poziom mocy Min., można odkurzać nawet przez 60 minut.

Ładowanie akumulatora (bez montażu na ścianie) (rys. 11)

Odkurzacza można przechowywać w pozycji stojącej i bezpośrednio ładować akumulator.

Przed pierwszym ładowaniem należy koniecznie przeczytać rozdział „Ustawianie i podłączanie“, punkt „Ogólne wskazówki dotyczące akumulatora“.

- Włożyć jednostkę PowerUnit do elektroszczotki, aby zagwarantować bezpieczne ustawienie odkurzacza w pionie.
- Przechylić odkurzacza do przodu, aż króciec przyłączeniowy elektroszczotki wyraźnie się zatrzaśnie.
- Podłączyć wtyk ładowania dołączanego kabla ładującego do gniazda ładowania na spodzie akumulatora.
- Podłączyć ładowarkę do gniazda sieciowego.

Rozpoczyna się proces ładowania.

Dalsze informacje można znaleźć w rozdziale „Wskazanie stanu naładowania akumulatora (przy ładowaniu)”.

Ładowanie akumulatora (z montażem na ścianie) (rys. 12)

Przechowywanie i ładowanie odkurzacza w dołączonym uchwycie ściennym jest możliwe na 2 sposoby.

Przed pierwszym ładowaniem należy koniecznie przeczytać rozdział „Ustawianie i podłączanie”, punkt „Ogólne wskazówki dotyczące akumulatora”.

Do montażu na ścianie należy wybrać miejsce w pobliżu wolnego gniazda sieciowego.

Montaż na ścianie (rys. 13 + 14)

Z tyłu dołączonego uchwytu ściennego znajduje się płyta montażowa i torebka ze śrubami.

W celu zamontowania na ścianie należy przymocować płytę montażową do ściany w wybranym miejscu.

- Wyjąć torebkę ze śrubami.
- Nacisnąć przycisk odblokowywania na spodzie uchwytu ściennego (rys. 13).
- Wyjąć płytę montażową w dół z uchwytu ściennego (rys. 14).

Mocowanie płyty montażowej (rys. 15 + 16)

Do zamocowania płyty montażowej na ścianie dołączone są 2 kołki rozporowe i 2 śruby TORX T20.

Ponadto potrzebna jest wkrętarka akumulatorowa lub wiertarka (średnica wiertła 6 mm).

W zależności od wybranej konstrukcji odkurzacza wybrać odległość 45 cm lub 98 cm od dolnej krawędzi płyty montażowej do podłogi (rys. 15).

Zwrócić uwagę na to, aby nie uszkodzić żadnych znajdujących się w ścianie przewodów.

- Przymocować płytę montażową do ściany (rys. 16).

Mocowanie kabla ładującego w uchwycie ściennym (rys. 17, 18 + 19)

Na spodzie uchwytu ściennego znajduje się schowek na kabel.

- Nacisnąć oba przyciski odblokowujące na dole uchwytu ściennego i wyjąć klapkę schowka na kabel (rys. 17).
- Włożyć wtyk ładowania dołączonego kabla ładującego od góry w otwór (rys. 18).
- Ułożyć kabel ładujący w prowadnicy kabla (rys. 18).
- Założyć klapkę i zablokować schowek na kabel (rys. 19).

Zakładanie uchwytu na akcesoria (w razie potrzeby) (rys. 20)

Do przechowywania trzyczęściowego zestawu akcesoriów przy uchwycie ściennym służy dostarczony uchwyt na akcesoria (patrz rozdział „Stosowanie dostarczonego wyposażenia”).

- Założyć uchwyt na akcesoria do oporu na uchwyt ścienny.

Zakładanie uchwytu ściennego (rys. 21 + 22)

- Założyć uchwyt ścienny od góry na płytę montażową, aż uchwyt ścienny wyraźnie się zatrzaśnie (rys. 21).
- Włożyć jednostkę PowerUnit złożonego odkurzacza z założonym akumulatorem od góry w uchwyt ścienny (rys. 22).
- Podłączyć ładowarkę do gniazda sieciowego.

Rozpoczyna się proces ładowania.

Wskazanie stanu naładowania akumulatora (przy ładowaniu) (rys. 23)

Stan naładowania akumulatora jest wskazywany na jednostce PowerUnit.

Stan naładowania	Wskazanie
ok. 0%–34%	miga powoli na dole
ok. 35%–69%	świeci na dole, miga powoli pośrodku
ok. 70%–90%	świeci na dole i pośrodku, miga powoli u góry
ok. 91%–99%	świeci na dole, pośrodku i u góry
100%	wyłącza się

Gdy akumulator jest w pełni naładowany, wskazanie stanu naładowania akumulatora wyłącza się, żeby zaoszczędzić energię.

Jeżeli akumulator nie był używany przez dłuższy czas i jest rozładowany, przechodzi on w tryb bezpieczeństwa. Podczas ładowania w jednostce PowerUnit wskazanie stanu naładowania reaguje wtedy dopiero po upływie około 30–60 minut.

Wskazanie stanu naładowania akumulatora (przy użyciu) (rys. 23)

Stan naładowania akumulatora jest wskazywany na jednostce PowerUnit.

Stan naładowania	Wskazanie
ok. 100%–70%	świeci u góry, pośrodku i na dole
ok. 69%–35%	świeci pośrodku i na dole
ok. 34%–15%	świeci na dole
ok. 14%–0%	miga powoli na dole

Przed ładowaniem akumulatora zalecamy jego kompletne rozładowanie. W ten sposób można osiągnąć pełną wydajność akumulatora.

Korzystanie z dostarczonego wyposażenia (rys. 24)

Asortyment Miele do pielęgnacji podłóg oferuje elementy wyposażenia dopasowane do wielu zastosowań specjalnych (patrz rozdział „Wyposażenie dodatkowe“).

- ① **Ssawka do tapicerki XL**
Element wyposażenia do odkurzenia mebli tapicerowanych, materaców i poduszek.
- ② **Ssawka szczelinowa**
Element wyposażenia do odkurzenia zakamarków, szczelin i kątów.
- ③ **Ssawka pędzlowa**
Element wyposażenia do odkurzenia listew profilowych, przedmiotów zdobionych lub szczególnie delikatnych.
Główka pędzlowa jest obrotowa i zawsze można ustawić ją w wygodnej pozycji.
- ④ **Uchwyt na akcesoria do uchwytu ściennego**
Do przechowywania trzyczęściowego zestawu akcesoriów.

Miejsca poszczególnych elementów wyposażenia są oznaczone na uchwycie na akcesoria przez odpowiednie symbole.

Uchwyt na akcesoria można umieścić na uchwycie ściennym (patrz rozdział „Ustawianie i podłączanie“, punkt „Zakładanie uchwytu na akcesoria“).

Uchwyt na akcesoria na rurę ssącą (rys. 25)

Na tym uchwycie na akcesoria można umieścić 2 elementy wyposażenia z trzyczęściowego zestawu akcesoriów.

Elektroszczotka Multi Floor XXL (rys. 26)

W pierwszej kolejności należy przestrzegać wskazówek producenta okładziny podłogowej, dotyczących czyszczenia i pielęgnacji.

 Szkody przez zablokowane odkurzane odpadki.

Odkurzana podłoga może zostać zarysowana.

Proszę się upewnić, że spód elektroszczotki jest wolny od zablokowanych większych odpadków, jak np. skorupy lub kamienie.

Elektroszczotka jest przeznaczona do codziennego odkurzenia dywanów, wykładzin podłogowych i niewrażliwych podłóg twardych.

Wskazówka: Do wygodnego odkurzenia stopni schodów pokrytych wykładziną dywanową należy zrezygnować z rury ssącej.

Wskazówka: Jeśli ma zostać zebrana większa ilość grubszych odpadków, należy zastosować konstrukcję PowerUnit Solo (patrz rozdział „Ustawianie i podłączanie“, punkt „PowerUnit Solo“).

Miękki wałek Hardfloor Care (HX HC) (rys. 27 + 28)

(w zależności od modelu)

W pierwszej kolejności należy przestrzegać wskazówek producenta okładziny podłogowej, dotyczących czyszczenia i pielęgnacji.

Elektroszczotka z miękkim wałkiem Hardfloor Care jest przeznaczona do odkurzenia wrażliwych podłóg twardych.

Założyć miękki wałek Hardfloor Care do elektroszczotki zamiast założonego wałka szczotkowego (rys. 28).

Przy zastosowaniu miękkiego wałka Hardfloor Care pobór mocy elektroszczotki zostaje automatycznie zoptymalizowany, co może prowadzić do zmiany odgłosów roboczych.

- Odblokować klapkę z boku na elektroszczotce, tak żeby symbol  był widoczny ①.
- Złożyć klapkę do oporu do góry ②.
- Wyjąć założony wałek szczotkowy ③.
- Założyć miękki wałek Hardfloor Care.
- Zamknąć i zablokować klapkę.

Ręczna elektroszczotka Electro Compact (HX SEB) (rys. 29)

(w zależności od modelu)

W pierwszej kolejności należy przestrzegać wskazówek producenta okładziny podłogowej, dotyczących czyszczenia i pielęgnacji.

 Szkody przez zablokowane odkurzone odpadki.

Odkurzana podłoga może zostać zarysowana.

Proszę się upewnić, że spód ręcznej elektroszczotki jest wolny od zablokowanych większych odpadków, jak np. skorupy lub kamienie.

Ręczna elektroszczotka nadaje się w szczególności do intensywnego czyszczenia siedzeń samochodowych i stopni schodów wyłożonych wykładziną podłogową.

Najlepsze rezultaty sprzątnięcia na meblach tapicerowanych osiąga się przy zastosowaniu ssawki do tapicerki XL.

Wskazówka: Aby komfortowo odkurzać siedzenia samochodowe lub stopnie schodów, należy zrezygnować z rury ssącej.

Wskazówka: Jeśli ma zostać zebrana większa ilość grubszych odpadków, należy zastosować konstrukcję PowerUnit Solo (patrz rozdział „Ustawianie i podłączanie“, punkt „PowerUnit Solo“).

Dodatkowy akumulator (HX LA)

(w zależności od modelu)

Zastosowanie dodatkowego akumulatora umożliwia dwukrotne wydłużenie czasu pracy odkurzacza.

Przed pierwszym ładowaniem należy się koniecznie zapoznać z rozdziałem „Ustawianie i podłączanie“, punkt „Ogólne wskazówki dotyczące akumulatora“.

Stacja ładująca dla akumulatora (HX LS) (rys. 30)

(w zależności od modelu)

Przed pierwszym ładowaniem należy się koniecznie zapoznać z rozdziałem „Ustawianie i podłączanie“, punkt „Ogólne wskazówki dotyczące akumulatora“.

Podczas gdy pierwsze ładowanie akumulatora musi koniecznie zostać przeprowadzone w jednostce PowerUnit, od drugiego ładowania można korzystać ze stacji ładującej dla akumulatora.

- Włożyć akumulator do stacji ładującej aż do wyraźnego zatrzaśnięcia.
- Podłączyć wtyk sieciowy do gniazda sieciowego.

Rozpoczyna się proces ładowania. Wskazanie stanu naładowania akumulatora po lewej stronie miga. Objasnienia dotyczące wskazań stanu naładowania akumulatora znajdują się w rozdziale „Ustawianie i podłączanie“, punkt „Wskazanie stanu naładowania akumulatora“.

W przypadku ładowania rozładowanego akumulatora bezpośrednio po użyciu w stacji ładującej dla akumulatora, proces ładowania zaczyna się dopiero po ostygnięciu akumulatora. Stygnięcie może trwać do 60 minut. W tym czasie wskazanie stanu naładowania akumulatora na stacji ładowania nie reaguje.

Użytkowanie

Włączanie i wyłączanie (rys. 31)

- Gdy akumulator był ładowany w uchwycie ściennym, wyjąć odkurzacza z uchwytu ściennego.
- Gdy akumulator był ładowany bezpośrednio, wyjąć wtyk ładowarki z gniazda ładowania na spodzie akumulatora.

Jeśli przed każdym włączeniem zostanie uaktywniona funkcja czyszczenia ComfortClean, osiąga się najlepsze rezultaty sprzątania (patrz rozdział „Konservacja“, punkt „Aktywacja funkcji czyszczenia ComfortClean“).

- Nacisnąć włącznik/wyłącznik na uchwycie Comfort ①.

Wybieranie mocy ssania (rys. 31)

Moc ssania można dopasować do warunków pracy. Dzięki zredukowaniu mocy ssania zmniejsza się wyraźnie opór przy przesuwaniu elektroszczotki.

Na uchwycie Comfort można wybrać 3 poziomy mocy:

Min.	najniższy poziom mocy do lekkiego zabrudzenia
Eco	średni poziom mocy do normalnego zabrudzenia
Max.	najwyższy poziom mocy do silnego zabrudzenia

Na każdym poziomie mocy uaktywniona jest funkcja rozpoznawania okładziny podłogowej.

W zależności od podłoża i zastosowanego wałka szczotkowego pobór mocy elektroszczotki jest automatycznie optymalizowany, co może prowadzić do zmiany odgłosów podczas pracy.

Funkcja pielęgnacji dywanu

Podczas przestoju odkurzacza moc elektroszczotki zostaje automatycznie zmniejszona po kilku sekundach, żeby chronić podłogę.

Oświetlenie obszaru roboczego

(w zależności od modelu)

W celu oświetlenia obszaru roboczego elektroszczotka odkurzacza jest wyposażona w lampkę BrilliantLight.

Funkcja odstawiania podczas krótkich przerw w odkurzaniu

(ze względów bezpieczeństwa do wykorzystania wyłącznie w przypadku jednostki PowerUnit umieszczonej na dole odkurzacza)

Podczas odkurzania z jednostką PowerUnit umieszczoną na dole odkurzacza możliwe jest wygodne przerwanie pracy włączanego odkurzacza.

- Przechylić odkurzacz do przodu, aby króciec przyłączeniowy elektroszczotki wyraźnie się zatrzasnął.

Odkurzacz stoi bezpiecznie, elektroszczotka się wyłącza i akumulator jest zabezpieczony.

Gdy króciec przyłączeniowy elektroszczotki zostanie z powrotem odblokowany, elektroszczotka włącza się ponownie.

Konserwacja

⚠ Niebezpieczeństwo zranień przez obracający się wałek szczotkowy.

O obracający się wałek szczotkowy można się zranić.

Wyłączyć odkurzacz przed każdym zabiegiem konserwacyjnym. Zastosować w tym celu włącznik/wyłącznik na uchwycie Comfort.

Zalecamy stosowanie elementów wyposażenia z logo „ORIGINAL Miele“ na opakowaniu. Tylko wtedy mogą być Państwo pewni, że odkurzacz będzie optymalnie korzystał z dostępnej mocy i będą mogły zostać osiągnięte najlepsze możliwe efekty sprzątnia.

Proszę pamiętać, że usterki i uszkodzenia odkurzacza, wynikające z zastosowania takich elementów wyposażenia, które nie są oznaczone logo „ORIGINAL Miele“ na opakowaniu, nie są objęte gwarancją urządzenia.

Dostępność elementów wyposażenia

Elementy wyposażenia Original Miele można nabyć w sklepie internetowym Miele, w serwisie Miele lub w sklepach specjalistycznych Miele.

Originalne elementy wyposażenia Miele można rozpoznać po logo „ORIGINAL Miele“ na opakowaniu.



Poza tym dzięki 3D4U Miele oferuje możliwość bezpłatnego pobrania schematów wyposażenia dla drukarki 3D (www.miele.pl, Serwis, Części zamienne i akcesoria).

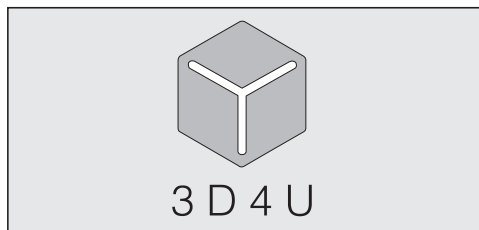

System filtrowania (rys. 32)

- ① Filtr pyłu (HX FSF-2)
- ② Filtr wstępny
- ③ Pojemnik na kurz
- ④ Kłapa pojemnika na kurz

Aktywacja funkcji czyszczenia ComfortClean (rys. 33)

Przed każdym opróżnianiem pojemnika na kurz i w przypadku zmniejszenia mocy ssania należy uruchomić czyszczenie filtra pyłu.

Dzięki temu odkurzacz od razu osiąga z powrotem najlepszą możliwą wydajność sprzątania.

- Obrócić filtr pyłu w pokrywie pojemnika na kurz 3-krotnie o 180° w kierunku przeciwnym do ruchu wskazówek zegara. Wykorzystać w tym celu zagłębienia.

Występuje przy tym hałas roboczy, który należy do normalnego sposobu działania funkcji czyszczenia ComfortClean.

Opróżnianie pojemnika na kurz (rys. 34–38)

Opróżnić pojemnik na kurz najpóźniej wtedy, gdy poziom kurzu osiągnie oznaczenie **MAX** w pojemniku na kurz.

- Obrócić pokrywę pojemnika na kurz w kierunku strzałki do pierwszego ogranicznika. Wykorzystać w tym celu szare powierzchnie chwytowe (rys. 34).
- Wyjąć pojemnik na kurz do góry (rys. 35).

Jeśli w pojemniku na kurz nie ma żadnych zabrudzeń niedozwolonych w śmieciach domowych, zawartość można wyrzucić do śmieci domowych.

- Przytrzymać pojemnik na kurz na tyle nisko nad koszem na śmieci, żeby uniknąć nadmiernego wzbijania kurzu.
- Obrócić pokrywę pojemnika na kurz w kierunku strzałki do następnego ogranicznika. Wykorzystać w tym celu szare powierzchnie chwytowe (rys. 36).

Kłapa pojemnika na kurz otwiera się i kurz wypada z pojemnika (rys. 37).

Jeśli kłaczki, włosy lub większe zabrudzenia nie wypadną, wyjąć do góry filtr wstępny (patrz następny punkt „Czyszczenie filtra wstępnego i filtra pyłu“).

- Obrócić pokrywę pojemnika na kurz z powrotem w pozycję wyjściową.
- Zamknąć kłapę pojemnika na kurz aż do wyraźnego zatrzaśnięcia.
- Naprowadzić uchwyt pojemnika na kurz od góry wzdłuż prowadnicy na króciec jednostki PowerUnit, aż pojemnik na kurz wyraźnie się zatrzaśnie (rys. 38).

Czyszczenie filtra wstępnego i filtra pyłu (rys. 39–42)

Wyczyścić dokładnie oba filtry przynajmniej raz na 3 miesiące.

Przy czyszczeniu należy koniecznie postępować w opisanej kolejności.

- Wyjąć pojemnik na kurz.
- Opróżnić pojemnik na kurz nad koszem na śmieci.
- Obrócić pokrywę pojemnika na kurz dalej poza ogranicznik, aż końcówki strzałek na górze będą na siebie wskazywać ① (rys. 39).
- Wyjąć do góry filtr wstępny ② (rys. 39).
- Obrócić filtr pyłu 10-krotnie o 180° w kierunku przeciwnym do ruchu wskazówek zegara. Wykorzystać w tym celu zagłębienia (rys. 33).

Występuje przy tym hałas roboczy, który należy do normalnego sposobu działania funkcji czyszczenia ComfortClean.

- Obrócić filtr pyłu w kierunku ruchu wskazówek zegara. Wykorzystać w tym celu zagłębienia (rys. 40).
- Wyjąć filtr pyłu (rys. 40).

 Szkody spowodowane błędami czyszczenia.

Filtr pyłu może ulec uszkodzeniu i utracić swoją skuteczność. Nie czyścić filtra pyłu od środka ani wodą. Do czyszczenia nie używać ostrych ani spiczastych przedmiotów. Nie szczotkować filtra pyłu.

- Przytrzymać filtr pyłu nad koszem na śmieci.

- Ostrożnie ostukać filtr pyłu o gumowaną dolną krawędź.
- Obracać przy tym lekko filtr pyłu, aby uwolnić zabrudzenia ze wszystkich przestrzeni.

 Szkody spowodowane błędami czyszczenia.

Filtr wstępny może ulec uszkodzeniu i utracić swoją skuteczność.

Nie myć filtra wstępnego wodą. Do czyszczenia nie używać ostrych ani spiczastych przedmiotów.

- Wyczyścić filtr wstępny za pomocą dołączonej ssawki pędzlowej lub suchej ściereczki.
- Włożyć wyczyszczony filtr pyłu z powrotem w wyczyszczony filtr wstępny, wciskając do oporu do dołu okrągłą pokrywkę na filtrze pyłu.

Wymienić filtr pyłu (HX FSF-2) po ok. 3 latach, żeby nadal osiągać najlepsze możliwe rezultaty sprzątania.

- Włożyć filtr wstępny do pojemnika na kurz (rys. 41).
- W tym celu naprowadzić na siebie elementy pomocnicze (strzałka) i obrócić filtr wstępny z powrotem w pozycję wyjściową (rys. 42).
- Zamknąć klapę pojemnika na kurz aż do wyraźnego zatrzaśnięcia.
- Założyć pojemnik na kurz z powrotem na króciec jednostki PowerUnit.

Czyszczenie pojemnika na kurz

Wyczyścić pojemnik na kurz w razie potrzeby.

- Wyjąć pojemnik na kurz.

- Opróżnić pojemnik na kurz nad koszem na śmieci i wyjąć do góry filtr wstępny (rys. 39).
- Wyczyścić pojemnik na kurz wodą z dodatkiem płynu do mycia naczyń.
- Starannie wysuszyć pojemnik na kurz.
- Włożyć filtr wstępny z powrotem do pojemnika na kurz i obrócić filtr wstępny z powrotem w pozycję wyjściową (rys. 41 + 42).
- Założyć pojemnik na kurz z powrotem na króciec jednostki PowerUnit.

Czyszczenie elektroszczotki/ręcznej elektroszczotki (w zależności od modelu) (rys. 43)

- Odłączyć elektroszczotkę/ręczną elektroszczotkę od odkurzacza (rys. 10).
- Ułożyć elektroszczotkę/ręczną elektroszczotkę spodem do góry na płaskiej i czystej powierzchni.
- Przeciąć włókna i włosy, które się nawinęły na wałek szczotkowy, za pomocą nożyczek. Do prowadzenia nożyczek na wałku szczotkowym znajduje się specjalny rowek.

Rozcięte włókna i włosy zostaną następnie zassane przez odkurzacz przy odkurzaniu.

W razie bardzo silnego zabrudzenia lub blokady można wyjąć i wyczyścić małe kółka jezdne (nie jest to konieczne w przypadku ręcznej elektroszczotki). W celu ich wyjęcia należy zastosować śrubokręt.

Wyjmowanie wałka szczotkowego z elektroszczotki (rys. 44)

(niemożliwe w przypadku ręcznej elektroszczotki)

Wałek szczotkowy można wyjąć z elektroszczotki, żeby usunąć mocno przywarte zabrudzenia oraz wyczyścić wnętrze elektroszczotki.

- Odblokować kłapkę z boku na elektroszczotce, tak żeby symbol  był widoczny ①.
- Złożyć kłapkę do oporu do góry ②.
- Wyjąć wałek szczotkowy ③.
- Wyjąć uchwyt wałka szczotkowego, gdy występuje tutaj silne zabrudzenie ④.
- Wyczyścić wałek szczotkowy i uchwyt wałka szczotkowego i usunąć wszystkie uporczywe zabrudzenia z wnętrza elektroszczotki.
- Złożyć elektroszczotkę z powrotem w odwrotnej kolejności.

Wymiana akumulatora

Przygotować akumulator Li-Ion AP01/AP02/AP03 Original Miele (HX LA).

Przestrzegać wskazówek dotyczących postępowania z akumulatorem i utylizacji akumulatora w rozdziałach „Wskazówki bezpieczeństwa i ostrzeżenia“, „Ochrona środowiska naturalnego“ oraz „Ustawianie i podłączenie“ (punkt „Ogólne wskazówki dotyczące akumulatora“).

Komunikaty błędów

 Niebezpieczeństwo zranień przez obracający się wałek szczotkowy.
 O obracający się wałek szczotkowy można się zranić.
 Zawsze wyłączać odkurzacz przed usunięciem usterki. Zastosować w tym celu włącznik/wyłącznik na uchwycie Comfort.

Komunikaty błędów są wskazywane szybkim miganiem wskazań stanu naładowania akumulatora na jednostce PowerUnit.

Problem	Przyczyna i postępowanie
Szybkie miganie górnego wskazania	Błąd „Nie rozpoznano uchwytu Comfort“ <ul style="list-style-type: none"> ■ Wyjąć uchwyt Comfort i założyć go z powrotem (patrz rozdział „Ustawianie i podłączanie“, punkt „Zakładanie uchwytu Comfort“). ■ Wyjąć akumulator, poczekać 10 sekund i z powrotem założyć akumulator.
Szybkie miganie środkowego wskazania	Błąd „Przegrzanie silnika“ <ul style="list-style-type: none"> ■ Opróżnić i wyczyścić pojemnik na kurz, filtr wstępny i filtr pyłu (patrz rozdział „Konserwacja“). ■ Wyjąć akumulator, poczekać 10 sekund i z powrotem założyć akumulator. ■ Zaczekać ok. 30 minut przed ponownym włączeniem odkurzacza.
Szybkie miganie dolnego i górnego wskazania	Wewnętrzny błąd systemu <ul style="list-style-type: none"> ■ Wyjąć akumulator, poczekać 10 sekund, założyć akumulator z powrotem i go naładować.
Szybkie miganie dolnego i środkowego wskazania	Błąd „Przegrzanie akumulatora“ lub błąd „Nie rozpoznano akumulatora“ <ul style="list-style-type: none"> ■ Zaczekać ok. 30 minut przed ponownym włączeniem odkurzacza. ■ Założyć akumulator Li-Ion AP01/AP02/AP03 (HX LA) Original Miele.

Co robić, gdy...

Większość usterek i błędów, do których dochodzi podczas codziennego użytkowania, można usunąć samodzielnie. W wielu przypadkach pozwoli to zaoszczędzić czas i koszty, ponieważ nie ma wówczas potrzeby wzywania serwisu.

Na stronie www.miele.pl/serwis można uzyskać informacje dotyczące samodzielnego usuwania usterek.

Poniższa tabela powinna być pomocna w ustaleniu przyczyn ewentualnych usterek i błędów i ich usunięciu.



Niebezpieczeństwo zranień przez obracający się wałek szczotkowy.

O obracający się wałek szczotkowy można się zranić.

Zawsze wyłączać odkurzacz przed usuwaniem problemów. Zastosować w tym celu włącznik/wyłącznik na uchwycie Comfort.

Problem	Przyczyna i postępowanie
Odkurzacze nie uruchamia się przy włączeniu.	<p>Nie założono akumulatora lub akumulator nie jest założony prawidłowo.</p> <ul style="list-style-type: none"> ■ Założyć akumulator lub sprawdzić jego osadzenie (patrz rozdział „Ustawianie i podłączanie“, punkt „Zakładanie akumulatora“).
	<p>Akumulator nie jest wystarczająco naładowany.</p> <ul style="list-style-type: none"> ■ Naładować akumulator dokładnie tak, jak to opisano w niniejszej instrukcji użytkownika (patrz rozdział „Ustawianie i podłączanie“, punkt „Ogólne wskazówki dotyczące akumulatora“ i „Ładowanie akumulatora“).
	<p>Nie założono oryginalnego akumulatora Miele.</p> <ul style="list-style-type: none"> ■ Założyć akumulator Li-Ion AP01/AP02/AP03 (HX LA) Original Miele.
	<p>Pierwsze ładowanie akumulatora zostało przeprowadzone poza jednostką PowerUnit.</p> <ul style="list-style-type: none"> ■ Pierwsze ładowanie należy koniecznie przeprowadzić w jednostce PowerUnit, żeby uaktywnić akumulator (patrz rozdział „Ustawianie i podłączanie“, punkt „Ogólne wskazówki dotyczące akumulatora“ i „Ładowanie akumulatora“).
	<p>Wtyk ładowania jest jeszcze podłączony.</p> <ul style="list-style-type: none"> ■ Wyciągnąć wtyk ładowania z gniazda ładowania na spodzie akumulatora.
Wydajność sprzątnia jest zła.	<p>Pojemnik na kurz jest pełny.</p> <ul style="list-style-type: none"> ■ Opróżnić i wyczyścić pojemnik na kurz (patrz rozdział „Konserwacja“).
	<p>Elektroszczotka jest zabrudzona/zatkana.</p> <ul style="list-style-type: none"> ■ Wyczyścić elektroszczotkę (patrz rozdział „Konserwacja“, punkty „Czyszczenie elektroszczotki“ i „Wymywanie wałka szczotkowego z elektroszczotki“).

Problem	Przyczyna i postępowanie
Zmniejszyła się wydajność sprzątan.	<p>Filtr pyłu/filtr wstępny jest zabrudzony.</p> <ul style="list-style-type: none"> ■ Uruchomić czyszczenie filtra pyłu (patrz rozdział „Konserwacja“, punkt „Aktywacja funkcji czyszczenia ComfortClean“). ■ Wyczyścić dokładnie oba filtry (patrz rozdział „Konserwacja“, punkt „Czyszczenie filtra wstępnego i filtra pyłu“). <p>Filtr pyłu jest zużyty.</p> <ul style="list-style-type: none"> ■ Założyć nowy filtr pyłu (HX FSF-2).
Wałek szczotkowy się nie obraca.	<p>Wałek szczotkowy jest zabrudzony.</p> <ul style="list-style-type: none"> ■ Wyczyścić wałek szczotkowy (patrz rozdział „Konserwacja“, punkty „Czyszczenie elektroszczotki“ i „Wyjmowanie wałka szczotkowego z elektroszczotki“).
Hałas w czasie pracy zmienia się podczas odkurzania.	<p>W zależności od podłoża i zastosowanego wałka szczotkowego pobór mocy elektroszczotki jest automatycznie optymalizowany.</p> <ul style="list-style-type: none"> ■ Hałas jest normalnym objawem pracy odkurzacza.
Elektroszczotka wyłącza się samoczynnie.	<p>Elektroszczotka jest przeciążona, np. na dywanie z wysokim włosiem.</p> <ul style="list-style-type: none"> ■ Wyłączyć odkurzacza i włączyć go ponownie z mniejszą mocą ssania. Zastosować w tym celu włącznik/wyłącznik na uchwycie Comfort.
Odkurzacza się przewraca.	<p>Została wybrana konstrukcja z jednostką PowerUnit na górze.</p> <ul style="list-style-type: none"> ■ Złożyć odkurzacza z jednostką PowerUnit na dole (patrz rozdział „Ustawianie i podłączanie“, punkt „Składanie odkurzacza“).

Serwis

Na stronie www.miele.pl/serwis można uzyskać informacje dotyczące samodzielnego usuwania usterek i części zamiennych Miele.

Kontakt w przypadku wystąpienia usterek

W razie wystąpienia usterek, których nie można usunąć samodzielnie, proszę powiadomić sprzedawcę Miele lub serwis Miele.

Dane kontaktowe serwisu Miele znajdują się na końcu tego dokumentu.

Gwarancja

Okres gwarancji wynosi 2 lata.

Dalsze informacje można znaleźć w warunkach gwarancji dostarczonych wraz z urządzeniem.

Czyszczenie i pielęgnacja

 Niebezpieczeństwo zranień przez obracający się wałek szczotkowy. O obracający się wałek szczotkowy można się zranić.

Wyłączać odkurzacz przed każdym czyszczeniem. Zastosować w tym celu włącznik/wyłącznik na uchwycie Comfort.

Odkurzacz i elementy wyposażenia

 Niebezpieczeństwo porażenia prądem.

Wilgoć na ładowarce zwiększa ryzyko porażenia prądem elektrycznym. Nie zanurzać ładowarki w wodzie.

Przestrzegać specjalnych wskazówek dotyczących czyszczenia pojemnika na kurz w rozdziale „Konserwacja“.

Odkurzacz i wszystkie elementy wyposażenia z tworzyw sztucznych należy czyścić za pomocą dostępnych w handlu środków do czyszczenia tworzyw sztucznych.

 Szkody przez nieodpowiednie środki czyszczące.

Wszystkie powierzchnie są wrażliwe na zarysowania. Wszystkie powierzchnie mogą się przebarwić lub zmienić w wyniku kontaktu z nieodpowiednimi środkami czyszczącymi. Nie stosować żadnych środków szorujących, środków do czyszczenia szkła lub zastosowań uniwersalnych, ani żadnych środków pielęgnacyjnych zawierających olej.

Wyposażenie dodatkowe

W pierwszej kolejności należy przestrzegać wskazówek producenta okładziny podłogowej, dotyczących czyszczenia i pielęgnacji.

Zalecamy stosowanie elementów wyposażenia z logo „ORIGINAL Miele“ na opakowaniu. Tylko wtedy mogą być Państwo pewni, że odkurzacz będzie optymalnie korzystał z dostępnej mocy i będą mogły zostać osiągnięte najlepsze możliwe efekty sprzątania.

Proszę pamiętać, że usterki i uszkodzenia odkurzacza, wynikające z zastosowania takich elementów wyposażenia, które nie są oznaczone logo „ORIGINAL Miele“ na opakowaniu, nie są objęte gwarancją urządzenia.

Dostępność elementów wyposażenia

Elementy wyposażenia Original Miele można nabyć w sklepie internetowym Miele, w serwisie Miele lub w sklepach specjalistycznych Miele.

Oryginalne elementy wyposażenia Miele można rozpoznać po logo „ORIGINAL Miele“ na opakowaniu.



Poza tym dzięki 3D4U Miele oferuje możliwość bezpłatnego pobrania schematów wyposażenia dla drukarki 3D (www.miele.pl, Serwis, Części zamienne i akcesoria).

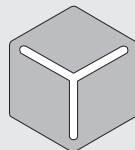

3 D 4 U

Poszczególne modele są już seryjnie wyposażone w jeden lub kilka z poniższych elementów wyposażenia.

Ręczna elektroszczotka Electro Compact (HX SEB)

Do intensywnego czyszczenia siedzeń samochodowych i stopni schodów wyłożonych wykładziną podłogową.

Miękki wałek Hardfloor Care (HX HC)

Do czyszczenia wrażliwych podłóg twardych.

Szczoteczka do grzejników (SHB 30)

Do odkurzania żeberek kaloryferów, wąskich regatów lub szczelin.

Ssawka do materaców (SMD 10)

Do wygodnego odkurzania materaców i mebli tapicerowanych oraz ich zagłębień.

Ssawka szczelinowa, 300 mm (SFD 10)

Bardzo długa ssawka szczelinowa do odkurzania załamań, szczelin i kątów.

Ssawka szczelinowa, 560 mm (SFD 20)

Elastyczna ssawka szczelinowa do odkurzania trudno dostępnych miejsc.

Dodatkowy akumulator AP01/AP02/ AP03 (HX LA)

Do podwojenia czasu pracy odkurzacza.

Przed pierwszym ładowaniem należy się koniecznie zapoznać z rozdziałem „Ustawianie i podłączanie“, punkt „Ogólne wskazówki dotyczące akumulatora“.

Stacja ładująca dla akumulatora LS03 (HX LS)

Do niezależnego od urządzenia i równoczesnego ładowania dodatkowego akumulatora.

Przed pierwszym ładowaniem należy się koniecznie zapoznać z rozdziałem „Ustawianie i podłączanie“, punkt „Ogólne wskazówki dotyczące akumulatora“.

Filtr pyłu (HX FSF-2)

Wymienić założony fabrycznie filtr pyłu po ok. 3 latach, żeby nadal osiągać najlepsze możliwe rezultaty sprzątania (patrz rozdział „Konserwacja“, punkt „Czyszczenie filtra wstępnego i filtra pyłu“).

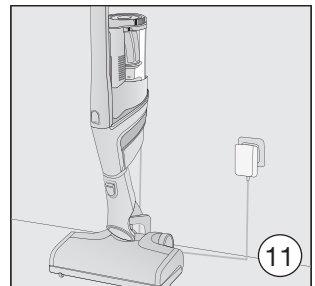
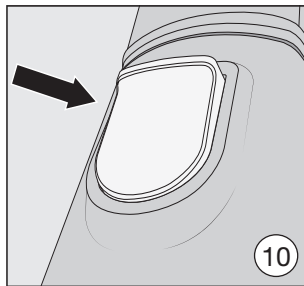
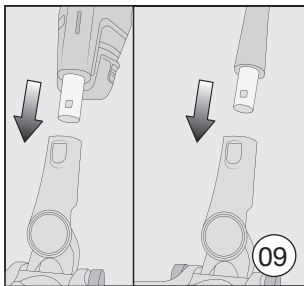
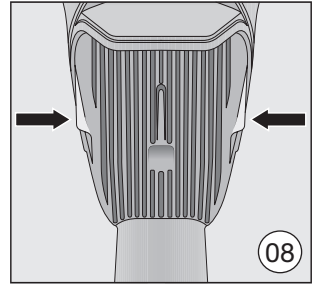
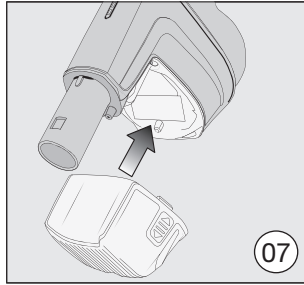
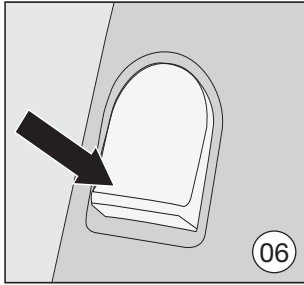
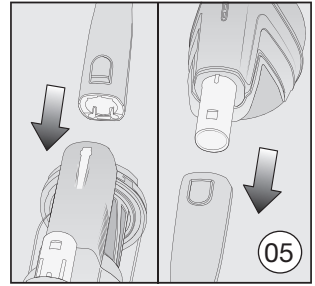
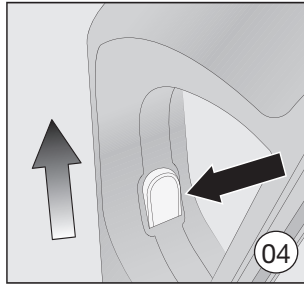
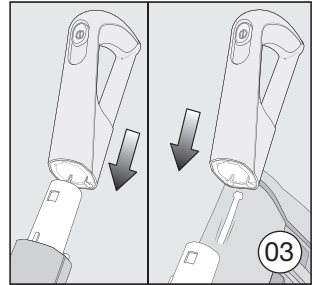
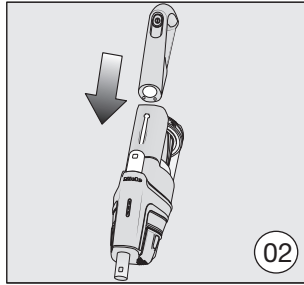
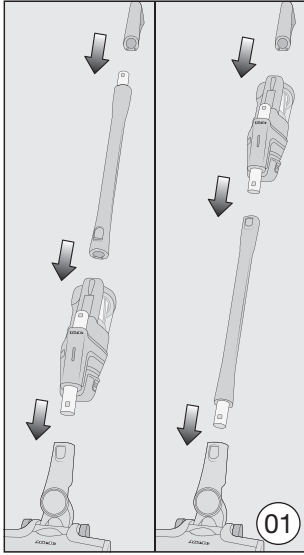

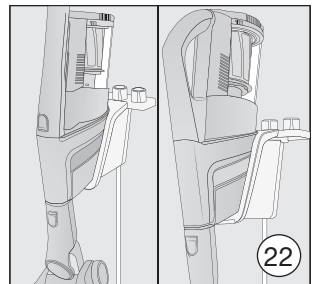
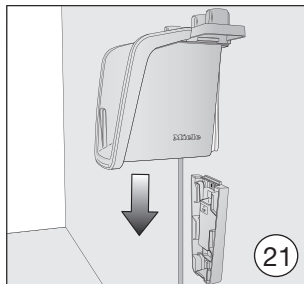
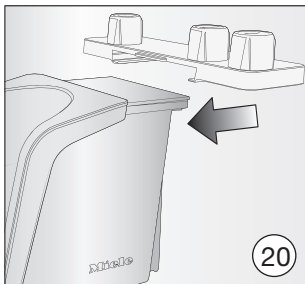
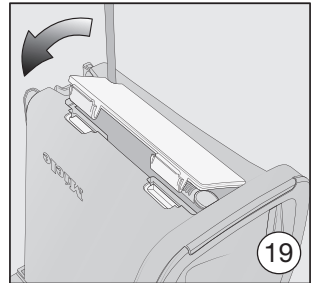
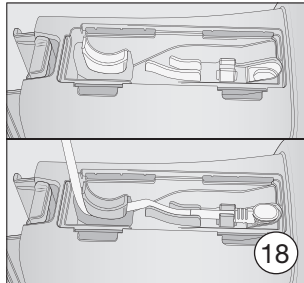
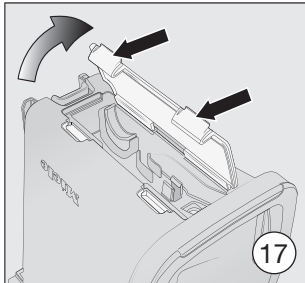
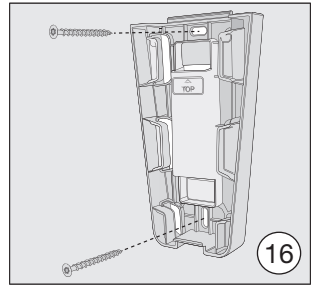
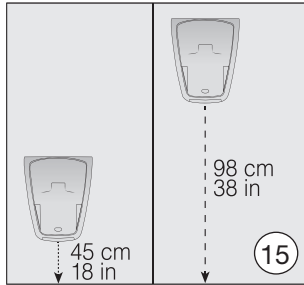
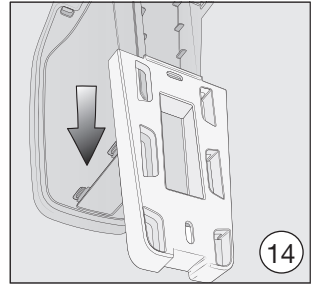
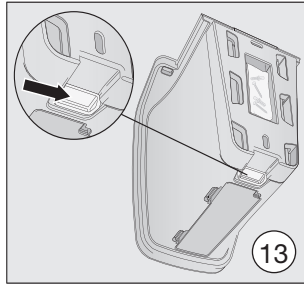
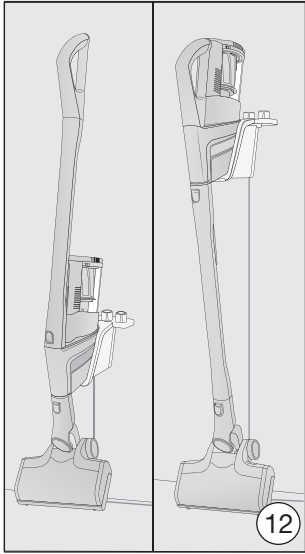

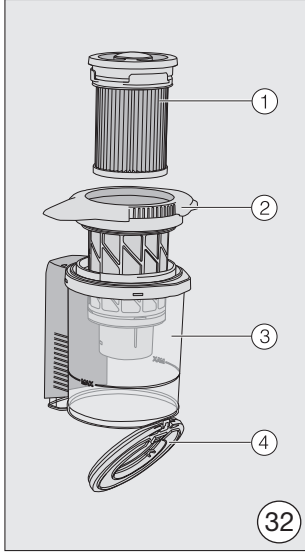
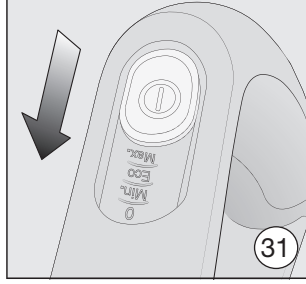
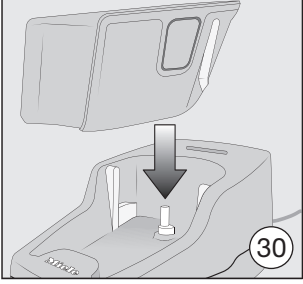
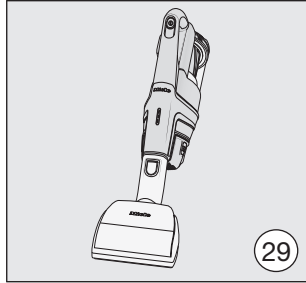
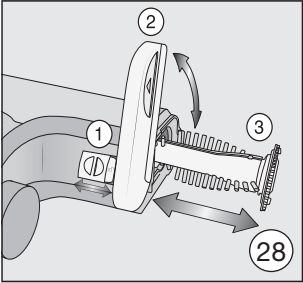
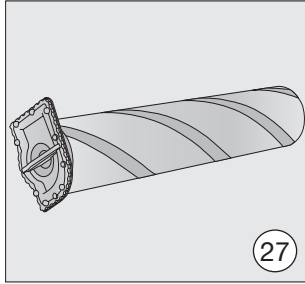
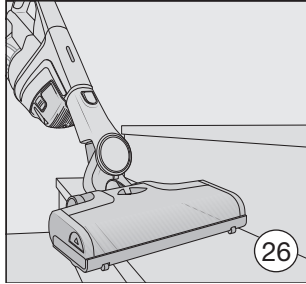
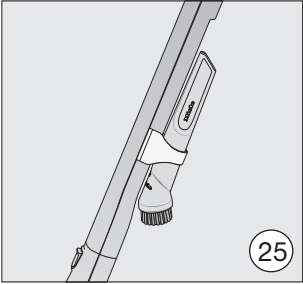
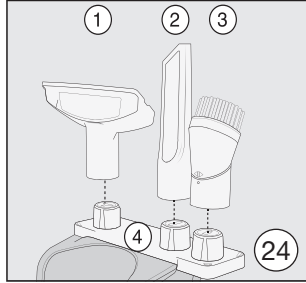
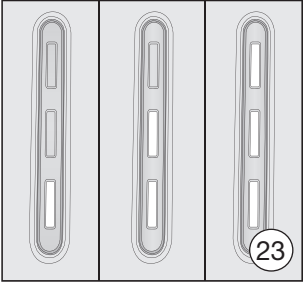

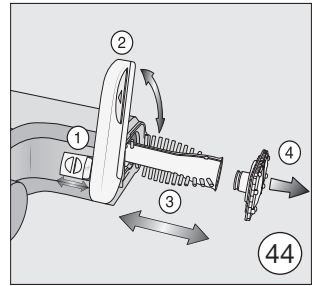
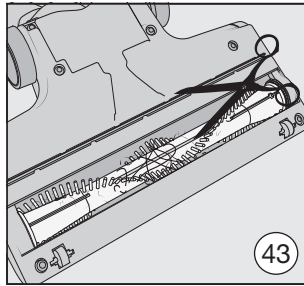
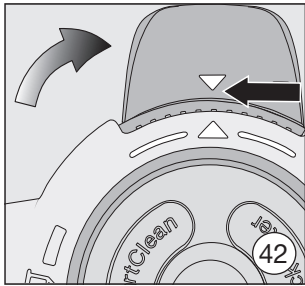
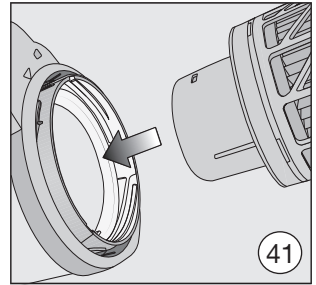
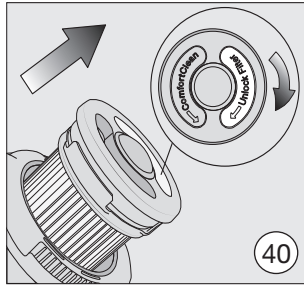
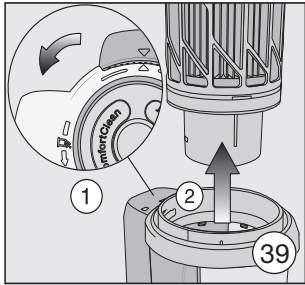
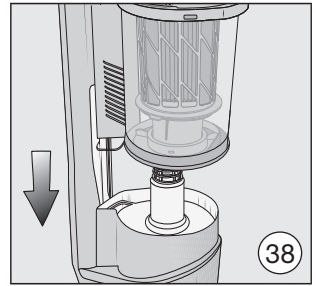
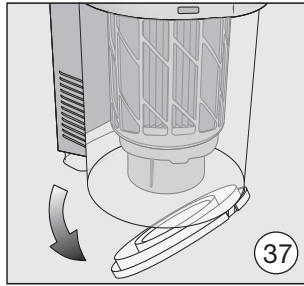
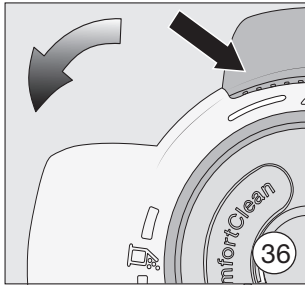
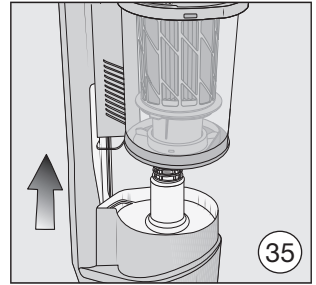
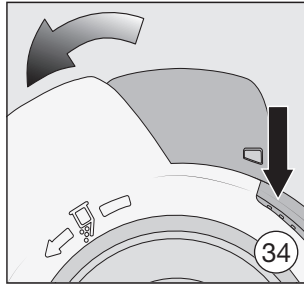
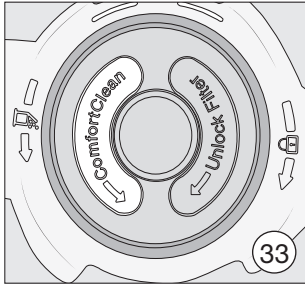

Miele

Polska:

Miele Sp. z o.o.
ul. Czerniakowska 87A
00-718 Warszawa
Tel. 22 335 00 00



LOVEAIR

Instrukcja pobrana ze strony loveair.pl