

Miele



pl Instrukcja użytkowania odkurzacza

HS16

M.-Nr. 11 288 841

Wskazówki bezpieczeństwa i ostrzeżenia	98
Opis urządzenia	104
Ochrona środowiska naturalnego	106
Uwagi do rozporządzenia Komisji (UE) nr 666/2013	108
Odesłania do ilustracji	108
Podłączanie	108
Korzystanie z dostarczonego wyposażenia	109
Użytkowanie	109
Odstawianie, transportowanie i przechowywanie	112
Konserwacja	113
Opróżnianie pojemnika na kurz.....	113
Czyszczenie pojemnika na kurz.....	113
Czyszczenie ramki filtra.....	113
Czyszczenie filtra pyłu.....	113
Ręczne uruchamianie funkcji samoczyszczenia ComfortClean.....	113
Wymiana baterii w uchwycie radiowym.....	114
Wymiana zbieraczy włókien.....	114
Czyszczenie i pielęgnacja	115
Co robić, gdy...	116
Dane techniczne	117
Deklaracja zgodności	117
Usuwanie usterek	118
Czyszczenie filtra wstępnego.....	118
Ręczne czyszczenie filtra pyłu.....	118
Serwis	119
Kontakt w przypadku wystąpienia usterki.....	119
Gwarancja.....	119
Wyposażenie dodatkowe	119

pl - Wskazówki bezpieczeństwa i ostrzeżenia

Ten odkurzacz spełnia wymagania obowiązujących przepisów bezpieczeństwa. Nieprawidłowe wykorzystanie może doprowadzić do wyrządzenia szkód osobowych i rzeczowych.

Przed pierwszym użyciem należy przeczytać instrukcję użytkownika odkurzacza. Zawiera ona ważne wskazówki dotyczące bezpieczeństwa, użytkowania i konserwacji urządzenia. Dzięki temu można uniknąć zagrożeń i uszkodzeń urządzenia.

Zgodnie z normą IEC 60335-1 firma Miele wyraźnie zwraca uwagę na to, że należy koniecznie przeczytać rozdział „Podłączanie” oraz wskazówki bezpieczeństwa i ostrzeżenia i bezwzględnie się do nich stosować.

Firma Miele nie może zostać pociągnięta do odpowiedzialności za szkody, które zostaną spowodowane w wyniku nieprzestrzegania tych wskazówek.

Instrukcję użytkownika należy zachować do późniejszego wykorzystania i przekazać ewentualnemu następnemu posiadaczowi wraz z urządzeniem.

Wyłączać odkurzacz po każdym użyciu, przed każdą zmianą wyposażenia, przed każdym zabiegiem czyszczenia, konserwacji, usuwania problemów i usterek. Wyjąć wtyczkę z gniazdka.

Użytkowanie zgodne z przeznaczeniem

- ▶ Ten odkurzacz jest przeznaczony do stosowania w gospodarstwie domowym i w otoczeniu domowym. Ten odkurzacz nie nadaje się do prac budowlanych.
- ▶ Ten odkurzacz nie jest przeznaczony do użytkowania na wolnym powietrzu.
- ▶ Ten odkurzacz jest przeznaczony do stosowania na wysokościach do 4000 m n.p.m.

pl - Wskazówki bezpieczeństwa i ostrzeżenia

- ▶ Ten odkurzacz jest przeznaczony do codziennego odkurzania dywanów, wykładzin podłogowych i niewrażliwych podłóg twardych.
- ▶ Używać odkurzacza wyłącznie do odkurzania na sucho. Nie wolno odkurzać ludzi i zwierząt. Wszelkie inne zastosowania, przebudowy i modyfikacje są niedozwolone.
- ▶ Osoby (w tym dzieci), które ze względu na upośledzenie psychiczne, umysłowe lub fizyczne czy też brak doświadczenia lub niewiedzę nie są w stanie bezpiecznie obsługiwać odkurzacza, nie mogą używać tego odkurzacza bez nadzoru lub wskazań osoby odpowiedzialnej.

Dzieci w gospodarstwie domowym

- ▶ Niebezpieczeństwo zadławienia! Podczas zabawy materiałami opakowaniowymi (np. folią) dzieci mogą się nimi owinąć lub zadzierzgnąć je na głowie i się uduśić. Trzymać materiały opakowaniowe z daleka od dzieci.
- ▶ Dzieci poniżej 8 roku życia należy trzymać z daleka od urządzenia, chyba że są pod stałym nadzorem.
- ▶ Dzieciom powyżej 8 lat wolno używać urządzenia bez nadzoru tylko wtedy, gdy jego obsługa została im objaśniona w takim stopniu, że mogą bezpiecznie z niego korzystać. Dzieci muszą być w stanie rozpoznać i zrozumieć możliwe zagrożenia wynikające z nieprawidłowej obsługi.
- ▶ Dzieci nie mogą przeprowadzać zabiegów czyszczenia lub konserwacji odkurzacza bez nadzoru.
- ▶ Proszę nadzorować dzieci przebywające w pobliżu urządzenia. Nigdy nie pozwalać dzieciom na zabawy urządzeniem.
- ▶ W przypadku modeli z uchwytem radiowym: Baterie nie mogą się dostać w ręce dzieci.

Bezpieczeństwo techniczne

- ▶ Skontrolować odkurzacza i wszystkie elementy wyposażenia przed użyciem pod kątem widocznych uszkodzeń. Nie używać uszkodzonego odkurzacza ani uszkodzonych elementów wyposażenia.
 - ▶ Proszę porównać dane przyłączeniowe na tabliczce znamionowej odkurzacza (napięcie prądu i częstotliwość) z parametrami sieci elektrycznej. Dane te koniecznie muszą być zgodne. Odkurzacza bez żadnych modyfikacji może być zasilany prądem o częstotliwości 50 Hz lub 60 Hz.
 - ▶ Gniazdo zasilające musi być zabezpieczone bezpiecznikiem o wartości 16 A lub 10 A.
 - ▶ Możliwa jest czasowa lub stała praca na autonomicznym lub niezynchronizowanym z siecią systemie zasilania (jak np. mikro sieci, systemy rezerwowe). Warunkiem dla takiej eksploatacji jest, żeby system zasilania odpowiadał specyfikacji EN 50160 lub porównywalnej.
- Środki ochronne przewidziane w instalacji domowej i w tym produkcie Miele muszą być skuteczne w swojej funkcji i działaniu również w trybie pracy autonomicznej lub niezynchronizowanej z siecią, albo muszą być zastąpione przez równoważne środki w instalacji (patrz np. VDE-AR-E 2501-2).
- ▶ Nie używać kabla przyłączeniowego do przenoszenia odkurzacza, a wyjmując wtyczkę z gniazdka nie ciągnąć za kabel przyłączeniowy. Nie przeciągać kabla przez ostre krawędzie i nie zaginać go. Unikać częstego przejeżdżania odkurzaczem po kablu przyłączeniowym. W ten sposób można trwale uszkodzić przewód, wtyczkę i gniazdko, co z kolei może być przyczyną zagrożeń dla użytkownika.

pl - Wskazówki bezpieczeństwa i ostrzeżenia

- ▶ Nie używać odkurzacza, gdy kabel przyłączeniowy jest uszkodzony. Uszkodzony kabel przyłączeniowy należy wymienić wraz z bębniem nawijającym. Ze względów bezpieczeństwa wymiana może zostać dokonana wyłącznie przez fachowca autoryzowanego przez firmę Miele lub serwis firmy Miele.
- ▶ Naprawa odkurzacza podczas okresu gwarancyjnego może zostać przeprowadzona wyłącznie przez autoryzowany serwis, ponieważ w przeciwnym razie w przypadku późniejszych uszkodzeń zostaje wyłączona odpowiedzialność gwarancyjna.
- ▶ Naprawy powinny być przeprowadzane wyłącznie przez fachowców autoryzowanych przez firmę Miele. Nieprawidłowo przeprowadzone naprawy mogą być przyczyną poważnych zagrożeń dla użytkownika.
- ▶ Tylko w przypadku oryginalnych części zamiennych firma Miele może zagwarantować spełnienie wymagań bezpieczeństwa. Uszkodzone podzespoły mogą zostać wymienione wyłącznie na oryginalne części zamienne Miele.
- ▶ Opakowanie chroni odkurzacza przed uszkodzeniami podczas transportu. Zalecamy zachowanie opakowania do celów transportowych.

Czyszczenie

- ▶ Nigdy nie zanurzać odkurzacza ani elementów wyposażenia w wodzie.
- ▶ Odkurzacze i elementy wyposażenia należy czyścić wyłącznie na sucho lub lekko wilgotną ściereczką. Wyjątek:
 - Pojemnik na kurz/pojemnik na pył: Te elementy czyścić wyłącznie wodą z dodatkiem płynu do mycia naczyń. Następnie należy je starannie wysuszyć.
 - Filtr pyłu: Nie czyścić filtra pyłu od środka. Umyć zewnętrzną stronę pod bieżącą zimną wodą. Nie stosować żadnych środków myjących. Nie stosować żadnych ostrych lub spiczastych przedmiotów ani nie szczotkować filtra pyłu. Po czyszczeniu pozostawić filtr pyłu do wyschnięcia na przynajmniej 24 godziny, zanim założy się go z powrotem do odkurzacza.
 - Filtr wstępny/ramka filtra: Te elementy należy umyć pod bieżącą zimną wodą. Nie stosować żadnych środków myjących. Nie używać ostrych ani spiczastych przedmiotów. Po czyszczeniu te elementy należy starannie wysuszyć.

Prawidłowe użytkowanie

- ▶ Nie używać odkurzacza bez pojemnika na kurz, filtra wstępnego, pojemnika na pył i filtra pyłu.
- ▶ Nie zasysać rozżarzonych lub płonących przedmiotów, jak np. niedopałków lub pozornie wygasłego popiołu ew. węgla.
- ▶ Nie zasysać cieczy i wilgotnych zabrudzeń. Dywany i wykładziny czyszczone na mokro lub szamponem należy całkowicie wysuszyć przed odkurzaniem.
- ▶ Nie odkurzać pyłu z tonera. Toner, używany np. w drukarkach lub kopiarkach, może przewodzić prąd elektryczny.

pl - Wskazówki bezpieczeństwa i ostrzeżenia

- ▶ Nie zasysać materiałów lub gazów łatwopalnych lub wybuchowych ani nie odkurzać w miejscach, gdzie są one składowane.
- ▶ Unikać zbliżania ssawek do głowy.
- ▶ Ważne przy postępowaniu z bateriami (dotyczy modeli z uchwytem radiowym):
 - Nie zwierać baterii, nie ładować i nie wrzucać do ognia.
 - Utylizacja baterii: Wyjąć baterie z uchwytu radiowego i przekazać je do utylizacji poprzez publiczny system zbierania. Nie wyrzucać baterii do śmieci domowych.

Wyposażenie

- ▶ Przy odkurzaniu turboszczotką Miele nie sięgać do obracającego się walca szczotkowego.
- ▶ Przy odkurzaniu uchwytem bez nałożonego wyposażenia należy zwrócić uwagę, czy uchwyt nie jest uszkodzony.
- ▶ Stosować wyłącznie worki na kurz, filtry i oryginalne wyposażenie z logo Miele na opakowaniu. Tylko wtedy producent może zagwarantować bezpieczeństwo.

pl - Opis urządzenia

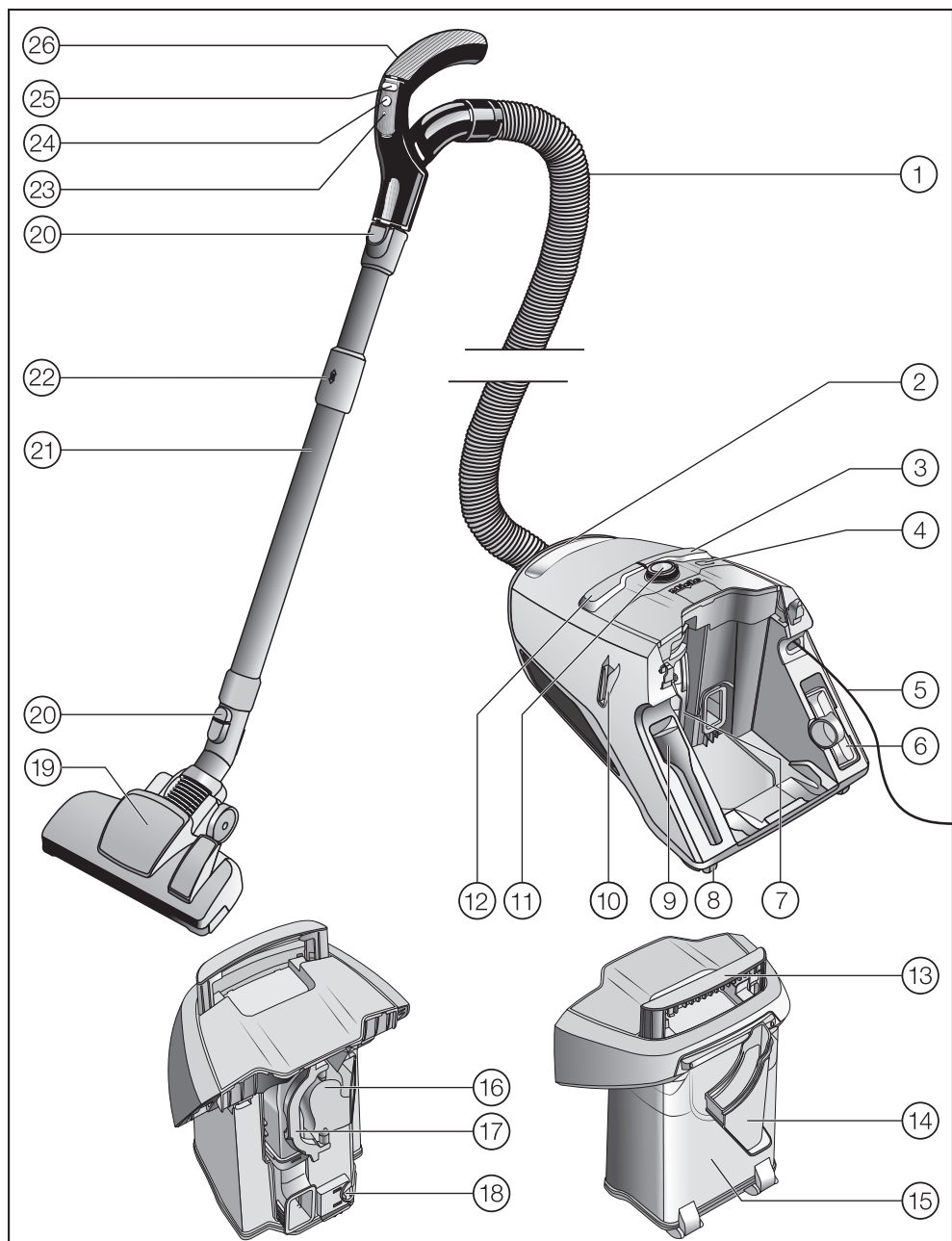

- ① Wąż ssący
- ② Uchwyt do przenoszenia odkurzacza
- ③ Przycisk do zwijania kabla
- ④ Przycisk ComfortClean
- ⑤ Kabel przyłączeniowy
- ⑥ Ssawka do tapicerki
- ⑦ Pojemnik na pył z filtrem pyłu
- ⑧ Rolki jezdne*
- ⑨ Ssawka szczelinowa
- ⑩ System parkowania do przerw w odkurzaniu
- ⑪ Regulator obrotowy (w modelach z uchwytem radiowym: obszar wskazań)
- ⑫ Przycisk nożny wł./wył. ①
- ⑬ Uchwyt do przenoszenia pojemnika na kurz
- ⑭ Ramka filtra
- ⑮ Pojemnik na kurz
- ⑯ Filtr wstępny
- ⑰ Uchwyt filtra wstępnego
- ⑱ Odblokowywanie pojemnika na kurz
- ⑲ Ssawka podłogowa*
- ⑳ Przyciski odblokowujące
- ㉑ Rura teleskopowa Comfort
- ㉒ Odblokowywanie rury teleskopowej Comfort
- ㉓ LED*
- ㉔ Przycisk trybu czuwania do krótkich przerw w odkurzaniu*
- ㉕ Przyciski +/- do ustawiania mocy ssania*
- ㉖ Uchwyt (w zależności od modelu z regulatorem powietrza dodatkowego)*

Spodnia strona - system parkowania do przechowywania (brak ilustracji)

* W zależności od modelu te elementy wyposażenia mogą się różnić wykonaniem lub nie występować wcale.

Utylizacja opakowania

Opakowanie służy do manewrowania i chroni urządzenie przed uszkodzeniami podczas transportu. Materiały opakowaniowe zostały specjalnie dobrane pod kątem ochrony środowiska i techniki utylizacji i generalnie nadają się do ponownego wykorzystania.

Zwrot opakowań do obiegu materiałowego pozwala na zaoszczędzenie surowców. Proszę skorzystać z systemu selektywnej zbiórki odpadów i możliwości zwrotu.

Zalecamy zachowanie opakowania do celów transportowych.

Utylizacja starego urządzenia

Przed utylizacją urządzenia należy wyjąć filtr pyłu i wyrzucić go do śmieci domowych.

Urządzenia elektryczne i elektroniczne zawierają wiele cennych materiałów. Zawierają one również określone substancje, mieszaniny i podzespoły, które były wymagane do ich działania i zapewnienia bezpieczeństwa. Wyrzucone do śmieci lub poddane niewłaściwej obróbce mogą zagrażać zdrowiu ludzi oraz środowisku. Dlatego w żadnym razie nie wolno wyrzucać starego urządzenia do śmieci mieszanych.



Zamiast tego należy przekazać stare urządzenie do systemu nieodpłatnego zbierania i utylizacji starych urządzeń elektrycznych i elektronicznych, w punktach prowadzonych przez gminę, sprzedawcę lub firmę Miele. Za usunięcie ewentualnych danych osobowych z utylizowanego urządzenia zgodnie z obowiązującym prawem odpowiada użytkownik. Są Państwo prawnie zobowiązani do usunięcia z urządzenia wszelkich baterii i akumulatorów oraz źródeł światła, które można wyjąć bez zniszczenia i nie są wbudowane do urządzenia na stałe. Należy je dostarczyć do odpowiedniego miejsca zbierania, gdzie zostaną nieodpłatnie przyjęte. Proszę zatroszczyć się o to, żeby stare urządzenie było zabezpieczone przed dziećmi do momentu odtransportowania.

Zwrot starych baterii i akumulatorów

Urządzenia elektryczne i elektroniczne zawierają często baterie i akumulatory, które po zużyciu nie mogą trafić do śmieci domowych. Przepisy zobowiązują do wyjęcia z urządzenia starych baterii i akumulatorów, które nie są zamontowane na stałe, i dostarczenia ich do odpowiedniego miejsca zbierania (np. punktu sprzedaży), gdzie mogą zostać nieodpłatnie przyjęte. Odizolować metalowe styki przez zaklejenie taśmą klejącą, żeby uniknąć zwarcia. Baterie i akumulatory potencjalnie zawierają substancje, które mogą zaszkodzić zdrowiu ludzkiemu i środowisku.

Oznaczenie baterii lub akumulatorów zawiera dodatkowe wskazówki, np. baterie zawierające lit są oznaczone za pomocą skrótu „Li-ion”. Przekreślony kontener na odpady oznacza, że baterie i akumulatory w żadnym razie nie mogą trafić do śmieci domowych. Zachęcamy również do zwrócenia uwagi na następującą kwestię: jeśli przekreślony kontener na odpady jest dodatkowo oznaczony jednym lub kilkoma symbolami chemicznymi, baterie lub akumulatory zawierają ołów (Pb), kadm (Cd) i/lub rtęć (Hg).



Stare baterie i stare akumulatory zawierają istotne surowce i mogą zostać wykorzystane ponownie. Oddzielne zbieranie starych baterii i akumulatorów ułatwia postępowanie z nimi i ich recykling.

Uwagi do rozporządzenia Komisji (UE) nr 666/2013

Ten odkurzacz jest odkurzaczem domowym i zgodnie z wymienionym powyżej rozporządzeniem jest zakwalifikowany jako odkurzacz uniwersalny.

Ta instrukcja użytkowania i inne dane są do pobrania na stronie internetowej Miele.

Ustalone według rozporządzenia roczne zużycie energii opisuje indykatywne, roczne zużycie energii (kWh na rok), w oparciu o 50 cykli sprzątania. Rzeczywiste zużycie energii zależy od tego, jak intensywnie odkurzacz jest użytkowany.

Wszystkie wymienione w powyższych rozporządzeniach testy i obliczenia zostały przeprowadzone zgodnie z następującymi, obowiązującymi, zharmonizowanymi normami, z uwzględnieniem uzupełniających rozporządzenia wskazówek Komisji Europejskiej z września 2014:

a) EN 60312-1 Odkurzacze do użytku domowego – Część 1: Odkurzacze czyszczące na sucho – Metody pomiaru cech funkcjonalnych

b) EN 60704-2-1 Elektryczne przyrządy do użytku domowego i podobnego – Procedura badania hałasu – Część 2-1: Wymagania szczegółowe dotyczące odkurzaczy

c) EN 60335-2-2 Elektryczny sprzęt do użytku domowego i podobnego – Bezpieczeństwo użytkownika – Część 2-2: Wymagania szczegółowe dotyczące odkurzaczy i sprzętu czyszczącego zasysającego wodę

Nie wszystkie dołączone do odkurzacza ssawki podłogowe i akcesoria są przeznaczone do zastosowania określonego w rozporządzeniu jako intensywne czyszczenie dywanów lub podłóg twar-

dych. Do ustalenia wartości zostały zastosowane następujące ssawki podłogowe i ustawienia:

Do określenia zużycia energii i klasy czyszczenia na dywanach i podłogach twardej oraz wartości hałasu na dywanach została zastosowana przełączalna ssawka podłogowa ze schowanym włosem (nacisnąć przycisk nożny ).

Dane ustalone według rozporządzenia odnoszą się wyłącznie do podanych tutaj kombinacji i ustawień ssawek podłogowych na różnych okładzinach podłogowych.

Odesłania do ilustracji

Rysunki wymienione w poszczególnych rozdziałach są zamieszczone na końcu tej instrukcji użytkowania.

Podłączanie

Podłączanie węża ssącego (rys. 01 + 02)

- Włożyć króciec przyłączeniowy do otworu zasysania odkurzacza aż do wyraźnego zatrzaśnięcia. W tym celu naprowadzić na siebie elementy pilotujące obu elementów.
- W celu rozłączenia elementów nacisnąć przyciski odblokowujące po bokach króćca przyłączeniowego i wyciągnąć wąż ssący z otworu zasysania.

Składanie węża ssącego i uchwytu (rys. 03)

- Włożyć rurę ssącą w uchwyt aż do wyraźnego zatrzaśnięcia.

Składanie uchwytu i rury ssącej (rys. 04)

- Włożyć uchwyt w rurę ssącą aż do wyraźnego zatrzaśnięcia. W tym celu naprowadzić na siebie elementy pilotujące obu elementów.
- W celu rozłączenia elementów nacisnąć przycisk odblokowywania i wyciągnąć uchwyt z rury ssącej lekko go obracając.

Składanie rury teleskopowej i przłączalnej ssawki podłogowej (rys. 05)

- Włożyć rurę teleskopową w ssawkę podłogową, obracając ją w lewo i w prawo, aż wyraźnie się zatrzaśnie.
- W celu rozłączenia elementów nacisnąć przycisk odblokowywania i wyciągnąć rurę teleskopową z ssawki podłogowej lekko ją obracając.

Korzystanie z dostarczonego wyposażenia (rys. 06)

- ① **Ssawka szczelinowa**
Do odkurzania załomków, szczelin i kątów.
- ② **Ssawka do tapicerki**
Do odkurzania mebli tapicerowanych, materaców, poduszek, zasłon itd.
- ③ **Ssawka pędzlowa, dołączona luzem**
(w zależności od modelu)
Do odkurzania listew profilowych, jak również do przedmiotów zdobionych, rzeźbionych lub szczególnie delikatnych.
Główka pędzlowa jest obrotowa i dzięki temu zawsze może być ustawiona w wygodnej pozycji.

Ssawka szczelinowa i ssawka do tapicerki znajdują się w gniazdach z tyłu odkurzacza.

Niektóre modele są seryjnie wyposażone w turboszczotkę, która nie jest pokazana. Do tych odkurzaczy jest dołączona oddzielna instrukcja użytkowania dla turboszczotki.

Użytkowanie

Ustawianie ssawki pędzlowej na uchwycie Eco Comfort (rys. 07)

Niektóre modele są wyposażone w uchwyt Eco Comfort.

Ssawka pędzlowa nadaje się do odkurzania niewrażliwych powierzchni, np. do odkurzania klawiatur komputerowych lub do zbierania okruszków.

- Nacisnąć przycisk odblokowywania ssawki pędzlowej i wsunąć ją w prowadnicę, aż wyraźnie się zatrzaśnie.
- Nacisnąć przycisk odblokowywania po zakończeniu odkurzania i przesunąć ssawkę pędzlową z powrotem w pozycję wyjściową, aż wyraźnie się zatrzaśnie.

Ustawianie rury teleskopowej (rys. 08)

Rura teleskopowa składa się z 2 włożonych w siebie rur, które do odkurzania można rozciągnąć na wygodną długość.

- Objąć blokadę i ustawić rurę teleskopową na żadaną długość.

Ustawianie uniwersalnej ssawki podłogowej (rys. 09, 10 + 11)

W zależności od modelu Państwa odkurzacza jest wyposażony w jedną z przedstawionych ssawek podłogowych.

Ten odkurzacz jest przeznaczony do codziennego odkurzania dywanów, wykładzin podłogowych i niewrażliwych podłóg twardech.

Asortyment Miele do pielęgnacji podłóg obejmuje ssawki, szczotki i końcówki podłogowe dopasowane do innych okładzin podłogowych oraz zastosowań specjalnych (patrz rozdział „Wyposażenie dodatkowe“).

W pierwszej kolejności należy przestrzegać wskazówek producenta Państwa okładziny podłogowej, dotyczących czyszczenia i pielęgnacji.

Niewrażliwe płaskie podłogi twarde i podłogi ze szczelinami należy odkurzać z wysuniętą szczotką:

- Nacisnąć przycisk nożny .

Dywany i wykładziny podłogowe należy odkurzać ze schowaną szczotką:

- Nacisnąć przycisk nożny .

Jeśli siła potrzebna do przesuwania przełączalnej ssawki podłogowej wydaje się być zbyt duża, należy wówczas tak zredukować moc ssania, żeby ssawka dawała się łatwo przesuwać (patrz rozdział „Użytkowanie“, punkt „Wybieranie mocy ssania“).

Uniwersalna ssawka podłogowa (rys. 12)

Uniwersalna ssawka podłogowa nadaje się również do odkurzania stopni schodów.

 Niebezpieczeństwo zranień przez spadający odkurzacz. Odkurzacz spadający ze schodów może doprowadzić do zranień. Zawsze odkurzać schody od dołu do góry.

Wyciąganie kabla przyłączeniowego (rys. 13)

- Wyciągnąć kabel przyłączeniowy na żądaną długość.
- Włożyć wtyczkę do gniazdka.

 Szkody przez przegrzanie. Kabel przyłączeniowy może się przegrzać przy dłuższym użytkowaniu. Przy użytkowaniu dłuższym niż 30 minut kabel przyłączeniowy musi zostać wyciągnięty całkowicie.

Zwijanie kabla przyłączeniowego (rys. 14)

- Wyjąć wtyczkę z gniazdka.
- Nadepnąć krótko przycisk nożny związania przewodu.

Kabel przyłączeniowy zwija się całkowicie.

Jeśli kabel przyłączeniowy nie powinien się nawijać całkowicie, można zdezaktywować tę funkcję. W tym celu podczas nawijania należy przytrzymać kabel przyłączeniowy w ręce i pociągnąć go krótko wtedy, gdy nawijanie ma zostać zakończone.





Włączanie i wyłączanie (rys. 15)

- Nacisnąć stopą przycisk nożny wł./wył. .

Wybór mocy ssania

Moc ssania odkurzacza można dopasować do warunków pracy. Dzięki zredukowaniu mocy ssania zmniejsza się wyraźnie opór przy przesuwaniu ssawki po podłodze.

Na odkurzaczu do poziomów mocy ssania są przyporządkowane symbole, które pokazują przykładowo, do czego są zalecane poszczególne poziomy mocy.

-  firanki, tekstylia
-  wartościowe dywany welurowe, chodniki i bieżniki
-  dywany i wykładziny dywanowe
-  twarde podłogi, mocno zabrudzone dywany i wykładziny dywanowe (także do czyszczenia tapicerki i materaców za pomocą ssawki do tapicerki)

Jeśli używają Państwo przełączalnej ssawki podłogowej i siła potrzebna do jej przesuwania wydaje się być zbyt duża, należy wówczas zredukować moc ssania, aż będzie można łatwo przesunąć ssawkę.



W zależności od modelu Państwa odkurzacza jest wyposażony w jeden z następujących regulatorów mocy ssania:

- regulator obrotowy
- uchwyt radiowy

Regulator obrotowy (rys. 16)

- Obrócić regulator obrotowy na żądany poziom mocy.

Uchwyt radiowy (rys. 17)

Po włączeniu odkurzacza za pomocą przycisku wł./wył.  miga poziom mocy  w obszarze wskazań odkurzacza.

- Nacisnąć przycisk trybu czuwania  na uchwycie radiowym.

Zapala się poziom mocy  w obszarze wskazań odkurzacza.

Przy pierwszym uruchomieniu odkurzacza włącza się na najwyższym poziomie mocy.

Przy kolejnych użyciach odkurzacza włącza się na ostatnio wybranym poziomie mocy ssania. Ustawiony poziom miga.

- Nacisnąć przycisk + na uchwycie radiowym, jeśli moc ssania ma zostać zwiększona.
- Nacisnąć przycisk - na uchwycie radiowym, jeśli moc ssania ma zostać zmniejszona.

Otwieranie regulatora powietrza dodatkowego (rys. 18 + 19)

(nie występuje w modelach z uchwytem radiowym i uchwytem EcoComfort)

Siłę ssania można chwilowo zredukować, np. żeby uniknąć przysysania do tekstylnych okładzin podłogowych.

- Otworzyć regulator powietrza dodatkowego na rękojeści uchwytu w takim stopniu, żeby można było łatwo poruszać ssawkę.

W ten sposób zmniejsza się siłę potrzebną do przesuwania zastosowanej ssawki.

Przy odkurzaniu

- Przy odkurzaniu ciągnąć odkurzacza jak sanki w tę i z powrotem. Odkurzacza można także używać w pozycji pionowej, np. przy odkurzaniu schodów lub zastłon.

Jeśli zostanie na raz zassana większa ilość kurzu, wówczas w czasie przerwy w odkurzaniu lub na zakończenie należy uruchomić ręcznie funkcję samoczyszczenia ComfortClean. Dzięki temu odkurzacza osiąga od razu z powrotem najlepszą możliwą wydajność sprzątania

(patrz rozdział „Konserwacja“, punkt „Ręczne uruchamianie funkcji samoczyszczenia ComfortClean“).

Wstrzymywanie pracy (rys. 17)

(w modelach z uchwytem radiowym)
Podczas krótkich przerw w odkurzaniu można przerwać pracę odkurzacza.

- Nacisnąć przycisk trybu czuwania  na uchwycie radiowym.

 Nie pozostawiać odkurzacza na dłużej w trybie czuwania, lecz tylko podczas krótkich przerw w odkurzaniu. Niebezpieczeństwo uszkodzeń.

Każde naciśnięcie przycisku na uchwycie radiowym zostaje potwierdzone przez zapalenie kontrolki LED.

Po przerwaniu pracy mają Państwo następujące możliwości:

- Nacisnąć ponownie przycisk trybu czuwania , odkurzacz włącza się wówczas na ostatnio wybranym poziomie mocy.
- Nacisnąć przycisk +, odkurzacz włącza się wówczas na najwyższym poziomie mocy.
- Nacisnąć przycisk -, odkurzacz włącza się wówczas na najniższym poziomie mocy.

Odstawianie, transportowanie i przechowywanie

System parkowania do przerw w odkurzaniu (rys. 20)

Podczas krótkich przerw w odkurzaniu można w wygodny sposób odstawić ssawkę na odkurzaczu.

- Wsunąć wypustkę ssawki w szczelinę systemu parkowania.

Jeśli odkurzacz znajduje się przy tym na pochyłej powierzchni, np. na rampie, należy wówczas całkowicie zsunąć elementy rury teleskopowej.

System parkowania do przechowywania (rys. 21)

 Niebezpieczeństwo porażenia prądem.

Wyłączony odkurzacz znajduje się pod napięciem.
Po użyciu wyjąć wtyczkę z gniazdka.

- Ustawić odkurzacz pionowo.
- Zsunąć całkowicie elementy rury teleskopowej.
- Wsunąć ssawkę od góry wypustką parkującą w uchwyt na rurę ssącą.

W ten sposób odkurzacz można wygodnie przenosić lub odstawić do przechowywania.

Ze względów bezpieczeństwa nie należy podnosić odkurzacza do góry za uchwyt do przenoszenia pojemnika na kurz.

Używać zawsze uchwytu do przenoszenia odkurzacza.

Konserwacja

 Niebezpieczeństwo porażenia prądem.

Wyłączony odkurzacz znajduje się pod napięciem.

Wyjąć wtyczkę z gniazdka przed każdym zabiegiem konserwacyjnym.

Opróżnianie pojemnika na kurz (rys. 22–27)

- Opróżnić pojemnik na kurz najpóźniej wtedy, gdy kurz osiągnie zaznaczenie **max** w pojemniku na kurz.
- Wyciągnąć do góry uchwyt do przenoszenia pojemnika na kurz.
- Wyjąć pojemnik na kurz do góry.

Zawartość można wyrzucić do śmieci domowych, o ile nie zawiera żadnych niedozwolonych zabrudzeń.

- Trzymać pojemnik na kurz na tyle nisko nad koszem na śmieci, żeby uniknąć nadmiernego wzbijania kurzu.
- Nacisnąć żółty przycisk odblokowywania na dole pojemnika na kurz. Kłapa otwiera się i kurz wypada z pojemnika.
- Zamknąć kłapę aż do wyraźnego zatrzaśnięcia.
- Włożyć pojemnik na kurz od góry do odkurzacza, aż wyraźnie się zatrzaśnie.
- Złożyć uchwyt do przenoszenia.

Czyszczenie pojemnika na kurz

Wyczyścić pojemnik na kurz w razie potrzeby.

- Wyczyścić pojemnik na kurz wodą z dodatkiem płynu do mycia naczyń.

- Starannie wysuszyć pojemnik na kurz.

Czyszczenie ramki filtra (rys. 28 + 29)

W pojemniku na kurz znajduje się wyjmowana ramka filtra. Wyczyścić ją w przypadku widocznego zabrudzenia.

- Położyć opróżniony i otwarty pojemnik na kurz frontem do dołu.
- Odblokować ramkę filtra i ją wyjąć.
- Opróżnić ramkę filtra i umyć ją pod bieżącą zimną wodą.

 Uszkodzenia na skutek nieprawidłowego czyszczenia.

Ramka filtra może ulec uszkodzeniu i utracić skuteczność działania.

Do czyszczenia nie używać płynu do mycia naczyń ani ostrych lub spiczastych przedmiotów. Starannie wysuszyć ramkę filtra po czyszczeniu.

- Włożyć wysuszoną ramkę filtra do pojemnika na kurz, aż wyraźnie się zatrzaśnie.

Czyszczenie filtra pyłu

Filtr pyłu jest wyposażony w funkcję samoczyszczenia. Po osiągnięciu określonego stopnia zabrudzenia odkurzacz wyłącza się automatycznie na ok. 20 sekund i przeprowadza czyszczenie, które powoduje hałas.

Przycisk ComfortClean na odkurzaczu świeci się na żółto.

Ręczne uruchamianie funkcji samoczyszczenia ComfortClean (rys. 30)

Jeśli zostanie na raz zassana większa ilość kurzu, wówczas w czasie przerwy w odkurzaniu lub na zakończenie należy uruchomić ręcznie funkcję samoczyszczenia ComfortClean. Dzięki temu odkurzacz od razu osiąga z powrotem najlepszą możliwą wydajność sprzątania.

- Naciskać przycisk ComfortClean przy włączonym odkurzaczu przynajmniej przez 2 sekundy.

Odkurzacze wyłącza się automatycznie na ok. 20 sekund i przeprowadza czyszczenie, które powoduje hałas.

Przycisk ComfortClean na odkurzaczu świeci się na żółto.

Na koniec odkurzacze włącza się z powrotem z ostatnio wybranym poziomem mocy.

Poza tym zalecamy, żeby raz lub dwa razy w roku opróżnić pojemnik na pył i go wyczyścić (patrz rozdział „Usuwanie usterek“, punkt „Ręczne czyszczenie filtra pyłu“).

Wymiana baterii w uchwycie radiowym (rys. 31)

Wymieniać baterię co ok. 18 miesięcy. W tym celu należy mieć przygotowaną jedną baterię 3 V (bateria guzikowa CR 2032).

Jeśli bateria zostanie wyczerpana lub nie założy się żadnej baterii, nadal można używać odkurzacza.

- W tym celu należy włączyć odkurzacze przyciskiem wł./wył. ①.

Miga poziom mocy  w obszarze wskazań odkurzacza.

- Naciskać przycisk ComfortClean na odkurzaczu przynajmniej przez cztery sekundy (rys. 30).

Odkurzacze może być wówczas nadal używany, jednak wyłącznie z maksymalnym poziomem mocy ssania.

- Wykręcić śrubkę mocującą pokrywke za pomocą śrubokręta krzyżakowego i zdjąć pokrywke.
- Wymienić baterię na nową. Zwrócić uwagę na prawidłową polaryzację.

- Założyć z powrotem pokrywke i dokręcić śrubkę mocującą.
- Zużyte baterie należy przekazać do publicznego systemu zbierania.

Wymiana zbieraczy włókien (rys. 32 + 33)

(nie dotyczy modeli ze ssawką podłogową EcoTeQ Plus)

Zbieracze włókien na wlocie ssawki podłogowej są wymienne. Wymienić zbieracze włókien, gdy runo jest starte.

- Podważyć zbieracze włókien ze szczelin. Zastosować w tym celu np. płaski śrubokręt.
- Wymienić zbieracze włókien na nowe.

Części zamienne można również nabyć u sprzedawców urządzeń Miele lub w serwisie firmy Miele.

Czyszczenie i pielęgnacja

 Niebezpieczeństwo porażenia prądem.

Wyłączony odkurzacz znajduje się pod napięciem.

Wyjąć wtyczkę z gniazdka przed każdym czyszczeniem.

Odkurzacz i elementy wyposażenia

 Niebezpieczeństwo porażenia prądem.

Wilgoć w odkurzaczu zwiększa ryzyko porażenia prądem elektrycznym.

Nigdy nie zanurzać odkurzacza w wodzie.

Przestrzegać specjalnych wskazówek dotyczących czyszczenia pojemnika na kurz i ramki filtra w rozdziale „Konserwacja” oraz filtra pyłu, filtra wstępnego i pojemnika na pył w rozdziale „Usuwanie usterek”.

Odkurzacz i wszystkie elementy wyposażenia z tworzyw sztucznych należy czyścić za pomocą dostępnych w handlu środków do czyszczenia tworzyw sztucznych.

 Szkody przez nieodpowiednie środki czyszczące.

Wszystkie powierzchnie są wrażliwe na zarysowania. Wszystkie powierzchnie mogą się przebarwić lub zmienić w wyniku kontaktu z nieodpowiednimi środkami czyszczącymi.

Nie stosować żadnych środków szorujących, środków do czyszczenia szkła lub zastosowań uniwersalnych, ani żadnych środków pielęgnacyjnych zawierających olej.

Co robić, gdy...

Większość usterek i błędów, do których dochodzi podczas codziennego użytkowania, można usunąć samodzielnie. W wielu przypadkach pozwoli to zaoszczędzić czas i koszty, ponieważ nie ma wówczas potrzeby wzywania serwisu.

Na stronie www.miele.pl/serwis można uzyskać informacje dotyczące samodzielnego usuwania usterek.

Poniższa tabela powinna być pomocna w ustaleniu przyczyn ewentualnych usterek i błędów i ich usunięciu.



Niebezpieczeństwo porażenia prądem.

Wyłączony odkurzacz znajduje się pod napięciem.

Zawsze wyjmować wtyczkę z gniazdka przed usunięciem usterki.

Problem	Przyczyna i postępowanie
Odkurzacz wyłącza się samoczynnie.	<p>Gdy odkurzacz stanie się zbyt ciepły, ogranicznik temperatury wyłączy odkurzacz. Usterka może wystąpić, gdy coś wessanego zatka drogi powietrzne odkurzacza.</p> <ul style="list-style-type: none"> ■ Wyłączyć odkurzacz za pomocą przycisku nożnego wł./wył. ① i wyjąć wtyczkę z gniazdka. <p>Po usunięciu przyczyny i odczekaniu ok. 20-30 minut odkurzacz ostygnie na tyle, że będzie go można z powrotem włączyć i używać.</p>
Przycisk ComfortClean świeci się na żółto.	<p>Odkurzacz przeprowadza automatyczne czyszczenie, które powoduje hałas.</p> <ul style="list-style-type: none"> ■ Poczekać ok. 20 sekund aż do zakończenia czyszczenia.
Przycisk ComfortClean świeci się na czerwono. Odkurzacz przełącza się samoczynnie na najniższy poziom mocy.	<p>Pojemnik na kurz jest pełny.</p> <ul style="list-style-type: none"> ■ Opróżnić pojemnik na kurz. <p>Filtr wstępny jest zabrudzony.</p> <ul style="list-style-type: none"> ■ Wyczyścić filtr wstępny (patrz rozdział „Usuwanie usterek”, punkt „Czyszczenie filtra wstępnego”). <p>Filtr końcowy jest zabrudzony.</p> <ul style="list-style-type: none"> ■ Wyczyścić filtr pyłu przy najbliższej okazji (patrz rozdział „Usuwanie usterek”, punkt „Ręczne czyszczenie filtra pyłu”).

Problem	Przyczyna i postępowanie
Zmniejsza się wydajność sprzątan.	Filtr wstępny jest zabrudzony. ■ Wyczyścić filtr wstępny (patrz rozdział „Usuwanie usterek“, punkt „Czyszczenie filtra wstępnego“).
	Pojemnik na pył jest pełny. ■ Opróżnić i wyczyścić pojemnik na pył przy najbliższej okazji (patrz rozdział „Usuwanie usterek“, punkt „Ręczne czyszczenie filtra pyłu“).

Dane techniczne

(dla modeli z uchwytem radiowym)

Zakres częstotliwości	433,05 MHz – 434,79 MHz
Maksymalna moc nadawania	< 10 μ W

Deklaracja zgodności

Niniejszym Miele oświadcza, że ten odkurzacz spełnia wymagania Dyrektywy 2014/53/WE.

Pełny tekst deklaracji zgodności WE jest dostępny pod jednym z poniższych adresów internetowych:

- Produkty, Pobieranie, na stronie www.miele.pl
- Serwis, Materiały informacyjne, na stronie <https://miele.pl/manual> przez podanie nazwy produktu lub numeru fabrycznego

Usuwanie usterek

 Niebezpieczeństwo porażenia prądem.
Wyłączony odkurzacz znajduje się pod napięciem.
Zawsze wyjmować wtyczkę z gniazdka przed przystąpieniem do usuwania usterek.

Czyszczenie filtra wstępnego (rys. 34 + 35)

Z tyłu odkurzacza znajduje się filtr wstępny.
Wyczyścić go w przypadku widocznego zabrudzenia.

- Wyjąć pojemnik na kurz.
- Odblokować uchwyt filtra wstępnego i wyjąć filtr wstępny.
- Umyć filtr wstępny pod bieżącą zimną wodą.

 Uszkodzenia na skutek nieprawidłowego czyszczenia.
Filtr wstępny może ulec uszkodzeniu i utracić skuteczność działania.
Do czyszczenia nie używać płynu do mycia naczyń ani ostrych lub spiczastych przedmiotów. Starannie wysuszyć filtr wstępny po umyciu.

- Założyć wysuszony filtr wstępny z powrotem do pojemnika na kurz i zablokować uchwyt.
- Włożyć pojemnik na kurz z powrotem do odkurzacza.

Ręczne czyszczenie filtra pyłu (rys. 36–41)

Proszę zaplanować 24 godziny czasu na suszenie.

- Wyjąć pojemnik na kurz.

- Odblokować pojemnik na pył w odkurzaczu w kierunku strzałki i go wyjąć.
- Wpuścić trochę wody do otworu na górze pojemnika na pył.
- Wychylić lekko pojemnik na pył w tę i z powrotem.

W ten sposób kurz zostanie związany w wodzie.



- Wyrząsnąć wodę z otworu.
- Obrócić górną część w kierunku strzałki, tak żeby zaznaczenie wskazywało na symbol .

Górna część jest odblokowana.

- Wyjąć ostrożnie filtr pyłu do góry z pojemnika na pył.
- Umyć zewnętrzną stronę filtra pyłu pod bieżącą zimną wodą.

 Uszkodzenia na skutek nieprawidłowego czyszczenia.

Filtr pyłu może ulec uszkodzeniu i utracić skuteczność działania.
Nie czyścić filtra pyłu od środka. Do czyszczenia nie używać płynu do mycia naczyń ani ostrych lub spiczastych przedmiotów. Nie szcztokować filtra pyłu. Po czyszczeniu pozostawić filtr pyłu do wyschnięcia na przynajmniej 24 godziny.

- Wyczyścić pojemnik na pył wodą z dodatkiem łagodnego płynu do mycia naczyń.
- Starannie wysuszyć pojemnik na pył.
- Włożyć wysuszony filtr pyłu do wysuszonego pojemnika na pył w taki sposób, żeby zaznaczenie wskazywało na symbol .
- Obrócić górną część w kierunku strzałki, tak żeby zaznaczenie wskazywało na symbol .

Górna część jest zablokowana.

- Włożyć pojemnik na pył do odkurzacza i go zablokować.
- Włożyć pojemnik na kurz z powrotem do odkurzacza.

Serwis

Na stronie www.miele.pl/serwis można uzyskać informacje dotyczące samodzielnego usuwania usterek i części zamiennych Miele.

Kontakt w przypadku wystąpienia usterek

W razie wystąpienia usterek, których nie można usunąć samodzielnie, proszę powiadomić sprzedawcę Miele lub serwis Miele.

Dane kontaktowe serwisu Miele znajdują się na końcu tego dokumentu.

Gwarancja

Okres gwarancji wynosi 2 lata.

Dalsze informacje można znaleźć w warunkach gwarancji dostarczonych wraz z urządzeniem.

Wyposażenie dodatkowe

W pierwszej kolejności należy przestrzegać wskazówek producenta okładziny podłogowej, dotyczących czyszczenia i pielęgnacji.

Zalecamy stosowanie elementów wyposażenia z logo „ORIGINAL Miele“ na opakowaniu. Tylko wtedy mogą być Państwo pewni, że odkurzacz będzie optymalnie korzystał z dostępnej mocy i będą mogły zostać osiągnięte najlepsze możliwe efekty sprzątania.

Proszę pamiętać, że usterek i uszkodzenia odkurzacza, wynikające z zastosowania takich elementów wyposażenia, które nie są oznaczone logo „ORIGINAL Miele“ na opakowaniu, nie są objęte gwarancją urządzenia.

Dostępność elementów wyposażenia

Elementy wyposażenia Original Miele można nabyć w sklepie internetowym Miele, w serwisie Miele lub w sklepach specjalistycznych Miele.

Originalne elementy wyposażenia Miele można rozpoznać po logo Miele na opakowaniu.

Poza tym dzięki 3D4U Miele oferuje możliwość bezpłatnego pobrania schematów wyposażenia dla drukarki 3D (Serwis, Części zamienne i akcesoria).

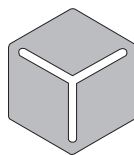

3 D 4 U

Poszczególne modele są już seryjnie wyposażone w jeden lub kilka z poniższych elementów wyposażenia.

Ssawki / szczotki podłogowe

Turboszczotka TurboTeQ (STB 305-3)

Do zbierania włókien i włosów z tekstylnych okładzin podłogowych o krótkim runie.

Szczotka podłogowa Parquet Twister z przegubem obrotowym (SBB 300-3)

Z włosiem naturalnym, do odkurzania płaskich podłóg twardych i małych wnęk.

Szczotka podłogowa Parquet Twister XL z przegubem obrotowym (SBB 400-3)

Z włosiem naturalnym, do szybkiego odkurzania dużych płaskich podłóg twardych i małych wnęk.

Wyposażenie specjalne

Ręczna turboszczotka Turbo Mini (STB 101)

Do odkurzania ze szczotkowaniem mebli tapicerowanych, materaców i siedzeń samochodowych.

Szczotka uniwersalna (SUB 20)

Do odkurzania książek, półek itp.

Szczoteczka do grzejników (SHB 30)

Do odkurzania żeberk kaloryferów, wąskich regałów lub szczelin.

Ssawka do materaców (SMD 10)

Do wygodnego odkurzania materaców i mebli tapicerowanych oraz ich zagłębień.

Ssawka szczelinowa, 300 mm (SFD 10)

Bardzo długa ssawka szczelinowa do odkurzania załamań, szczelin i kątów.

Ssawka szczelinowa, 560 mm (SFD 20)

Elastyczna ssawka szczelinowa do odkurzania trudno dostępnych miejsc.

Ssawka do tapicerki XL (SPD 20)

Szeroka ssawka do tapicerki do odkurzania mebli tapicerowanych, materaców i poduszek.

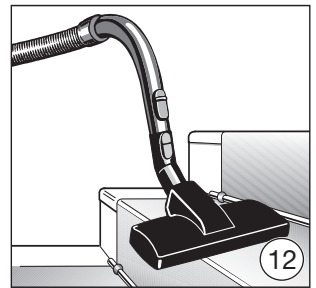
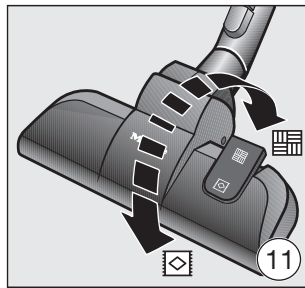
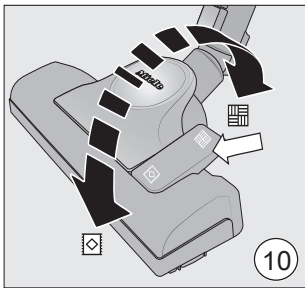
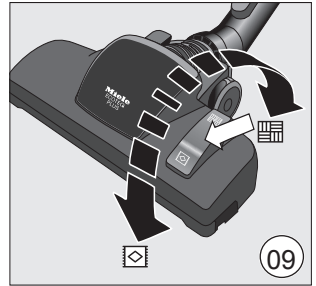
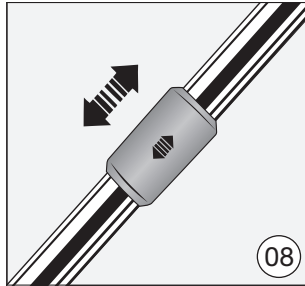
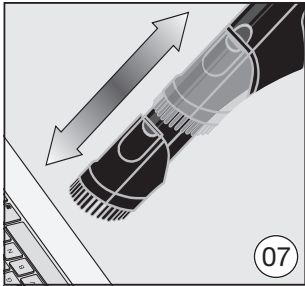
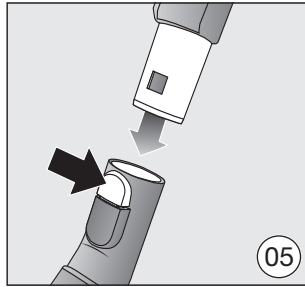
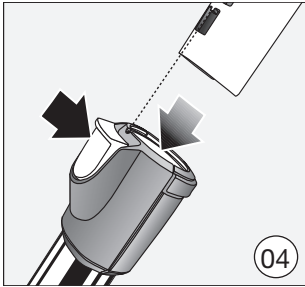
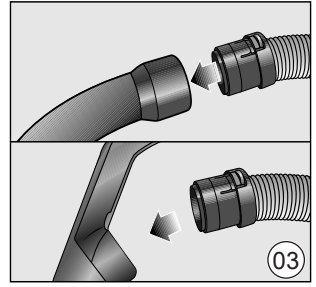
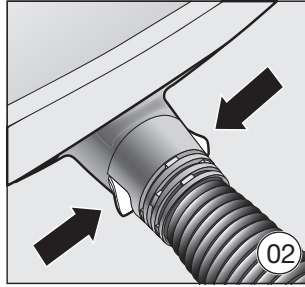
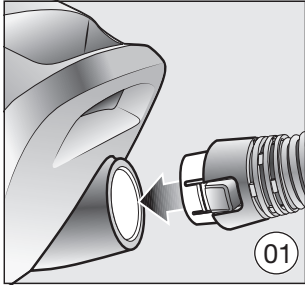

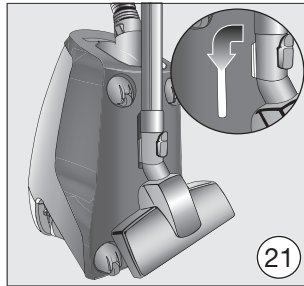
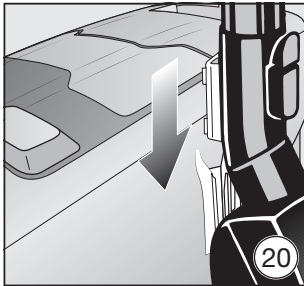
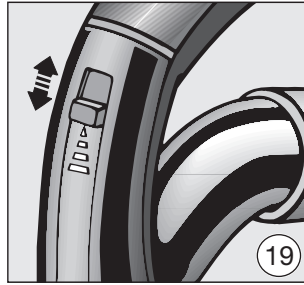
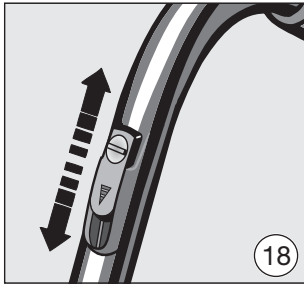
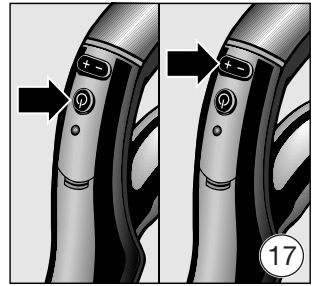
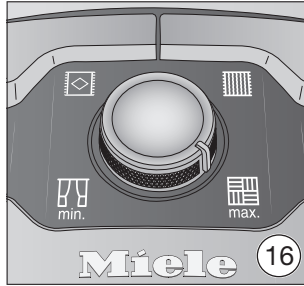
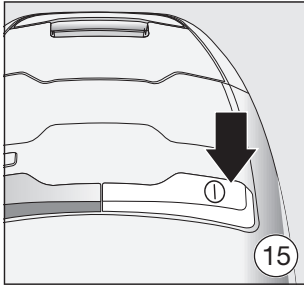
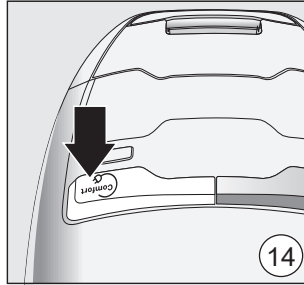
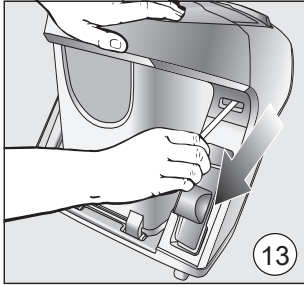

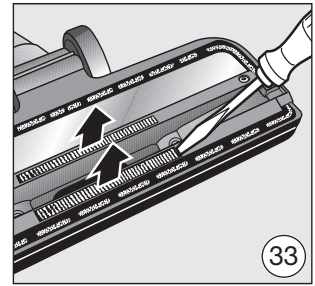
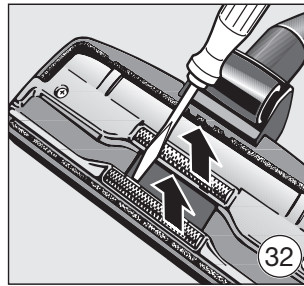
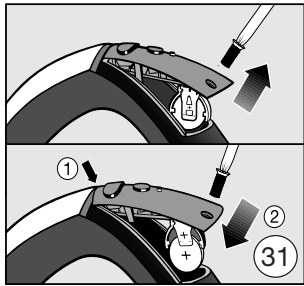
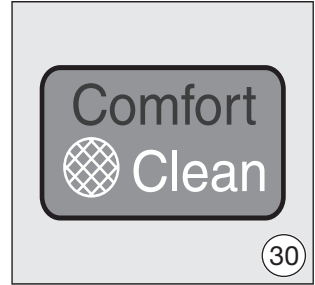
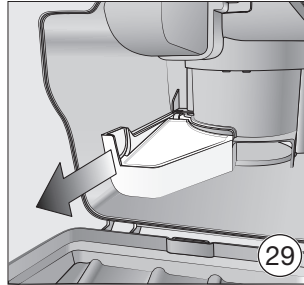
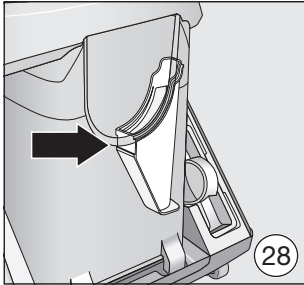
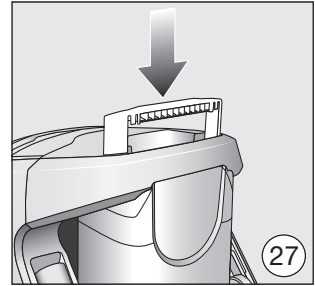
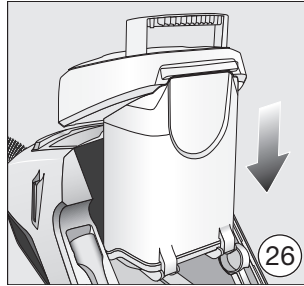
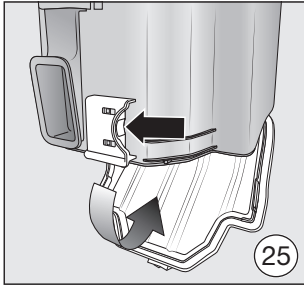
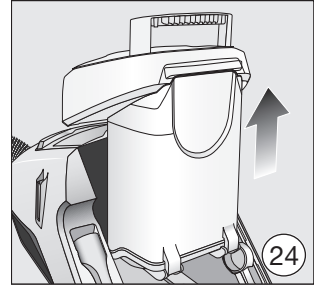
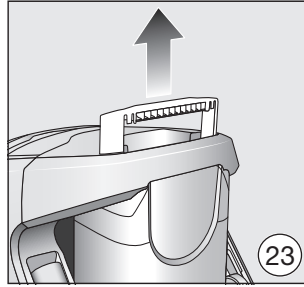
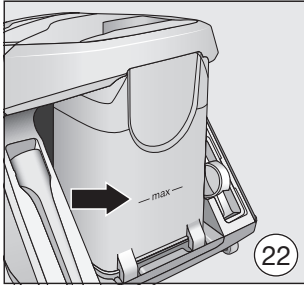

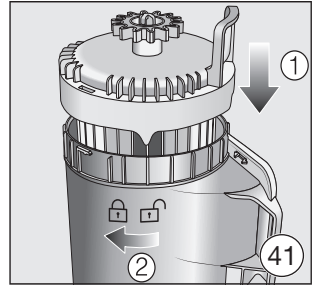
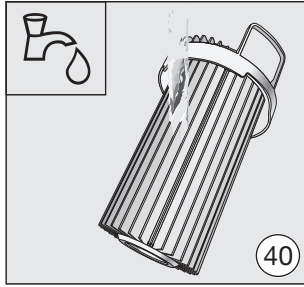
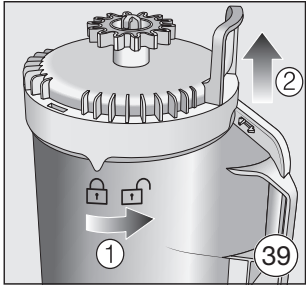
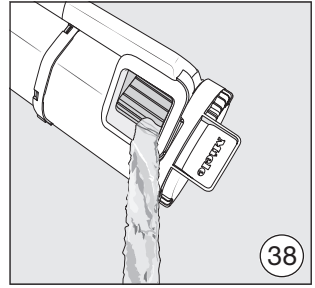
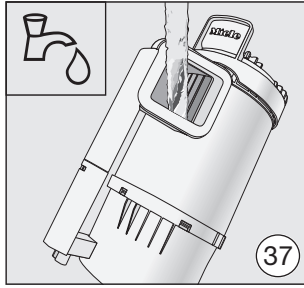
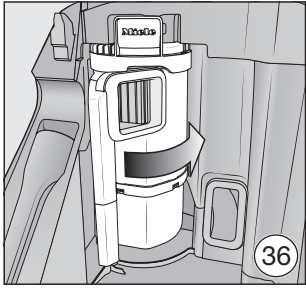
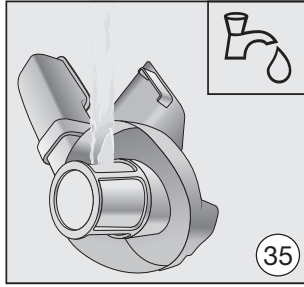
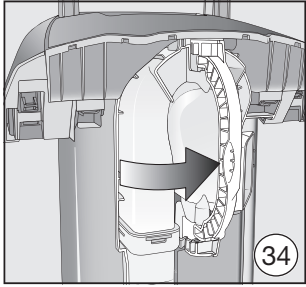

Miele

Polska:

Miele Sp. z o.o.
ul. Czerniakowska 87A
00-718 Warszawa
Tel. 22 335 00 00



LOVEAIR

Instrukcja pobrana ze strony loveair.pl