

SMART AIR PURIFIER  
with Humidifying Function



“Plasmacluster” and “Device of a cluster of grapes” are trademarks of Sharp Corporation.

HIGH-DENSITY 25000 \*

- EN Operation manual
- PL Instrukcja obsługi
- SL Navodila za uporabo
- CZ Návod k obsluze
- SK Návod na použitie
- HU Használati útmutató
- LV Valdymo vadovas
- LT Lietošanas instrukcija
- ET Kasutamishuend
- RO Manual de utilizare
- HR Manual de uso
- BG Ръководство за употреба
- UA Інструкція з експлуатації

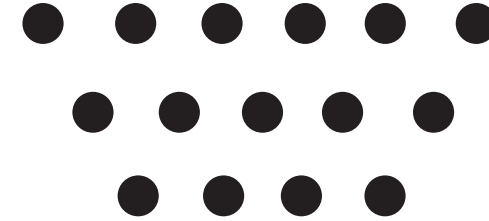

EN

PL

SL

CZ

SK

HU

LV

LT

ET

RO

HR

BG

UA

SMART AIR PURIFIER  
with Humidifying Function

KI-N52EU / KI-N42EU

\* The number in this technology mark indicates an approximate number of ions supplied into air of 1 cm<sup>3</sup>, which is measured around the centre of a room applicable floor area (at 1.2 m height above the floor) when the product is placed close to a wall at the MED mode setting.

For Life

Dziękujemy za zakup oczyszczacza powietrza firmy Sharp. Przed przystąpieniem do korzystania z oczyszczacza prosimy o uważne zapoznanie się z niniejszą instrukcją. Instrukcję należy przechowywać w bezpiecznym miejscu.

## SPIS TREŚCI

ŚRODKI OSTROŻNOŚCI .....	1
ZASADA DZIAŁANIA.....	5
NAZWY CZĘŚCI.....	6
PRZED PIERWSZYM UŻYCIEM.....	9
OBSŁUGA.....	10
SPOSÓB ZMIANY RÓŻNYCH USTAWIEŃ .....	14
CZYSZCZENIE I KONSERWACJA .....	18
ROZWIĄZYWANIE PROBLEMÓW.....	24
DANE TECHNICZNE .....	27
NOTATKI .....	29

### Prosimy o przeczytanie poniższych informacji przed włączeniem oczyszczacza powietrza

Oczyszczacz powietrza zasysa powietrze przez otwór wlotowy, przeprowadza je przez filtr wstępny, filtr pochłaniający zapachy oraz filtr HEPA, a następnie wydmuchuje je przez otwór wylotowy z powrotem do pomieszczenia. W trakcie przepływu powietrza przez urządzenie nowy filtr HEPA usuwa 99,97% drobin kurzu o wielkości rzędu 0,3 mikrona i pomaga również pochłaniać przykre zapachy. Filtr pochłaniający zapachy stopniowo absorbuje cząsteczki będące źródłem zapachu.

Niektóre składniki zapachu mogą być zatrzymane i oddawane z opóźnieniem przez filtry, co może spowodować, że w wydmuchiwanym powietrzu pojawi się dodatkowy zapach. W zależności od miejsca eksploatacji urządzenia, zwłaszcza w warunkach o wiele trudniejszych niż domowe, zapach ten może stać się wyczuwalny o wiele szybciej, niż należałoby się tego spodziewać. Jeśli zapach ten się utrzymuje, należy wymienić filtry.

Jeśli osady mineralne z bieżącej wody przylegające do filtrów staną się twarde i białe, absorbują zapachy w pomieszczeniu. Może to spowodować emisję nieprzyjemnego zapachu w przypadku, gdy filtr nawilżający jest suchy. (W zależności od jakości wody i innych czynników otoczenia.) W takim przypadku należy przeprowadzić czynności konserwacyjne filtra nawilżającego. (strona 20)

#### UWAGA

- Opisany oczyszczacz powietrza jest przeznaczony do usuwania z atmosfery w pomieszczeniu unoszących się drobin kurzu i przykrych zapachów. Urządzenie nie jest przeznaczone do usuwania szkodliwych gazów, np. tlenku węgla zawartego w dymie papierosowym. Jeśli w tym samym pomieszczeniu istnieją równocześnie źródła zapachu, oczyszczacz nie jest w stanie całkowicie usunąć zapachu z powietrza.

# ŚRODKI OSTROŻNOŚCI

**Przed użyciem opisywanego urządzenia NALEŻY UWAŻNIE ZAPOZNAĆ SIĘ Z PODANYMI ŚRODKAMI OSTROŻNOŚCI I PRZESTRZEGAĆ ICH.**

Podczas korzystania z urządzeń elektrycznych należy zawsze przestrzegać podstawowych środków ostrożności, aby zmniejszyć ryzyko pożaru, porażenia prądem i obrażeń ciała, w tym:

## OSTRZEŻENIE

1. Przed przystąpieniem do korzystania z urządzenia należy uważnie przeczytać niniejszą instrukcję.
2. Urządzenie należy wykorzystywać wyłącznie do użytku domowego zgodnie z przeznaczeniem opisanym w niniejszej instrukcji obsługi. Wszelkie inne zastosowania, niezalecane przez producenta, mogą doprowadzić do porażenia prądem lub obrażeń ciała.
3. Urządzenie to może być obsługiwane przez dzieci powyżej 8 roku życia oraz osoby z obniżonymi zdolnościami fizycznymi, zmysłowymi bądź umysłowymi, a także przez osoby bez doświadczenia i wiedzy na temat obsługi, jeśli pozostają pod nadzorem opiekunów bądź zostały szczegółowo poinstruowane o sposobie bezpiecznego używania urządzenia i rozumieją ryzyka związane z niewłaściwym użyciem. Dzieci nie powinny wykorzystywać urządzenia do zabawy. Dzieci nie powinny czyścić urządzenia ani wykonywać czynności konserwacyjnych, jeśli pozostają bez nadzoru.
4. Nie wolno korzystać z urządzenia, jeżeli jest uszkodzony przewód zasilający lub wtyczka, urządzenie działa nieprawidłowo lub jest uszkodzone.
5. Jeśli przewód zasilający lub wtyczka są uszkodzone, muszą zostać wymienione przez producenta, pracownika serwisu, personel autoryzowanego serwisu firmy Sharp lub podobnie wykwalifikowaną osobę. Pozwoli to uniknąć niebezpieczeństwa. W przypadku konieczności przeprowadzenia naprawy, regulacji lub wystąpienia innych problemów prosimy o kontakt z najbliższym punktem serwisowym.
6. Nie wolno próbować samodzielnie naprawiać ani demontować urządzenia.
7. Należy postępować zgodnie z poniższymi

mi wskazówkami dotyczącymi przewodu zasilającego i wtyczki. Nieprzestrzeganie tych zaleceń może doprowadzić do zwarcia elektrycznego, przegrzania, porażenia prądem lub pożaru.

- a. Urządzenie należy podłączać wyłącznie do sieci o napięciu 220–240 V.
  - b. Nie korzystaj z urządzenia, jeżeli jest uszkodzony przewód zasilający lub wtyczka, gniazdko w ścianie jest obluźnione lub uszkodzone.
  - c. Należy zawsze wyłączyć urządzenie przed odłączeniem od gniazdka elektrycznego.
  - d. W następujących przypadkach należy zawsze odłączyć urządzenie od gniazdka elektrycznego.
    - Przed przeniesieniem urządzenia.
    - Podczas wymiany filtrów. (Nawet przed otwarciem panelu tylnego)
    - Podczas napełniania wodą.
    - Przed przeprowadzeniem czynności konserwacyjnych urządzenia.
    - Jeśli urządzenie nie jest używane.
  - e. Należy pamiętać, aby ciągnąć za wtyczkę, a nie za przewód zasilający.
  - f. Nie wolno dotykać wtyczki przewodu zasilającego mokrymi rękami podczas podłączania lub odłączania od gniazdka elektrycznego.
  - g. Regularnie usuwaj kurz z wtyczki sieciowej.
  - h. Należy przestrzegać poniższych zaleceń, aby nie uszkodzić przewodu zasilającego.
    - Nie wolno uszkodzić przewodu zasilającego kółkami podczas przenoszenia urządzenia.
    - Nie wolno prowadzić przewodu zasilającego pod wykładziną. Nie wolno przykrywać przewodu zasilającego dywanikami, chodnikami ani podobnymi pokryciami.
    - Nie wolno umieszczać ciężkich przedmiotów na przewodzie zasilającym ani go przyciskać.
    - Nie wolno umieszczać przewodu zasilającego pod meblami ani innymi urządzeniami.
    - Poprowadź przewód zasilający z dala od strefy ruchu, w miejscu, w którym nie można się o niego potknąć.
8. Opisywanego urządzenia nie wolno używać w pobliżu urządzeń gazowych, kominków, płomienia świec, żarzących

PL

się kadzidełek ani rozżarzonego popiołu papierosowego. Jeśli urządzenie działa w tym samym pomieszczeniu co urządzenia gazowe, należy regularnie wietrzyć pomieszczenie. W przeciwnym razie może to spowodować zatrucie tlenkiem węgla.

9. Nie wolno obsługiwać urządzenia w pomieszczeniach, w których znajdują się łatwopalny gaz, pozostałości smarów lub opary chemiczne.
10. Nie wolno narażać urządzenia na działanie deszczu ani używać go w pobliżu wody, w łazienkach, pralniach lub innych zawilgotnionych miejscach.
11. Do otworów wlotowych ani wylotowych nie wolno wsuwać palców ani żadnych innych obcych przedmiotów.
12. Nie wolno zaglądać do otworów wylotowych powietrza.
13. Nie wolno pić wody ze zbiornika na wodę ani pojemnika nawilżacza.
14. Wodę w zbiorniku należy codziennie wymieniać na świeżą wodę z kranu. Wnętrze zbiornika i pojemnika nawilżacza należy utrzymywać w czystości. Pozostawiając urządzenie na dłuższy czas bez użycia, należy opróżnić zbiornik i pojemnik nawilżacza. Pozostawianie wody w zbiorniku lub pojemniku nawilżacza może powodować powstawanie pleśni, bakterii i przykrych zapachów. W rzadkich przypadkach bakterie te mogą być niebezpieczne dla zdrowia.

## UWAGA

- Zakłócenia odbiorników radiowych i telewizyjnych -

Jeśli opisywane urządzenie zakłóca pracę odbiorników radiowych i telewizyjnych, należy spróbować temu zapobiec, wykonując jedną lub więcej z poniższych czynności:

1. Zmień kierunek lub przestaw antenę zakłócanego odbiornika.
2. Zwiększ odległość pomiędzy opisywanym urządzeniem a odbiornikiem.
3. Podłącz urządzenie do gniazdka elektrycznego w innym obwodzie niż ten, do którego podłączony jest odbiornik.
4. Poproś o pomoc sprzedawcę lub doświadczonego technika.

## OSTRZEŻENIA DOTYCZĄCE INSTALACJI

1. Urządzenie należy ustawić na równej i stabilnej powierzchni, w miejscu zapewniającym odpowiednią cyrkulację powietrza. Silny podmuch wiatru lub kurz wpadający przez okno może uniemożliwić oczyszczenie powietrza i obniżyć wydajność urządzenia. Ustawienie urządzenia na podłodze pokrytej grubym dywanem może spowodować, że będzie ono nieznacznie wibrować. Urządzenie należy ustawić na równej powierzchni, aby zapobiec wylewaniu się wody ze zbiornika na wodę i pojemnika nawilżacza.
2. Należy unikać miejsc, w których czujniki byłyby narażone na bezpośrednie działanie wiatru lub przeciągu (jeśli urządzenie jest wyposażone w czujniki). Urządzenie mogłoby nie działać prawidłowo.
3. Należy unikać ustawiania urządzenia w miejscach, w których meble, zasłony lub inne przedmioty mogłyby dotykać i blokować otwory wlotowe i/lub wylotowe.
4. Należy unikać ustawiania urządzenia w miejscach narażonych na bezpośrednie działanie promieni słonecznych. Mogłoby to spowodować odkształcenia lub odbarwienia urządzenia.
5. Należy unikać ustawiania urządzenia w miejscach narażonych na częste skrapianie pary wodnej lub znaczne zmiany temperatury. Z urządzenia należy korzystać przy temperaturze w pomieszczeniu pomiędzy 0 a 35°C.
6. Należy unikać ustawiania urządzenia w miejscach, w których gromadzi się tłuszcz lub sadza (np. kuchnie itp.). Mogłoby to spowodować uszkodzenie powierzchni obudowy i nieprawidłowe działanie czujników.
7. Zdolność urządzenia do zatrzymywania kurzu jest efektywna, nawet jeśli zostanie ono ustawione w odległości 3 cm od ściany, ale sąsiednie ściany i podłoga mogą się zabrudzić. Urządzenie należy ustawić w odpowiedniej odległości od ściany. Ściana bezpośrednio za wylotem powietrza oraz podłoga lub dywan, na którym ustawione jest urządzenie, po pewnym czasie mogą zostać zanieczyszczone. Jeśli korzystasz z urządzenia ustawionego w tym samym miejscu przez dłuższy okres, należy regularnie czyścić sąsiadujące ściany, podłogę lub dywan.

8. Nie wolno korzystać z opisywanego urządzenia w pobliżu ani na gorących obiektach, takich jak piece lub grzejniki, a także w miejscach, w których urządzenie byłoby narażone na działanie pary.

## **OSTRZEŻENIA DOTYCZĄCE FILTRÓW**

1. Należy postępować zgodnie ze wskazówkami podanymi w niniejszej instrukcji obsługi dotyczącymi instalacji i konserwacji filtrów. (strony 9, 22)
2. Wyjmij filtry z plastikowej torebki przed zainstalowaniem ich w urządzeniu.
3. Nie wolno włączać urządzenia bez zainstalowanych prawidłowo wszystkich filtrów.
4. Nie wolno myć oraz ponownie używać filtra HEPA i filtra pochłaniającego zapachy. Nie tylko nie poprawi to ich wydajności, ale również może spowodować porażenie prądem lub uszkodzenie urządzenia.
5. Nie wolno korzystać z urządzenia podczas stosowania w pomieszczeniu środków w aerozolu przeciwko owadom. Mogłoby to spowodować przedostanie się do wnętrza urządzenia środka owadobójczego i jego emisję z wylotów powietrza w urządzeniu.

## **OSTRZEŻENIA DOTYCZĄCE OBSŁUGI**

1. Nie wolno blokować otworów wlotowych ani wylotowych.
2. Urządzenie musi pracować zawsze w pozycji pionowej.
3. Przenosząc urządzenie należy najpierw wyjąć zbiornik na wodę i pojemnik nawilżacza, aby nie rozlać wody. Urządzenie należy trzymać za uchwyty po obu stronach.
4. Należy zawsze unieść urządzenie podczas przesuwania po ławej do uszkodzenia podłozie, nierównej powierzchni lub dywanie.
5. Nie wolno przesuwać ani zmieniać kierunku ustawienia urządzenia ciągnąc za kółka.
6. Jeśli chcesz przesunąć urządzenie wykorzystując jego kółka, należy przesuwać je powoli utrzymując w poziomie.
7. Nie wolno włączać urządzenia bez prawidłowo zainstalowanego zbiornika na wodę i pojemnika nawilżacza.
8. Należy zachować ostrożność, aby nie przyciąć palców podczas wyjmowania lub

instalacji zbiornika na wodę.

9. Wlewając wodę do zbiornika nie wolno dopuścić do wyciekania wody ze zbiornika.
10. Nadmiar wody na zbiorniku należy wytrzeć.
11. Nie wolno używać gorącej wody (o temperaturze 40°C lub wyższej), środków chemicznych, substancji aromatycznych, brudnej wody itp. Mogłoby to doprowadzić do deformacji lub uszkodzenia urządzenia.
12. Używaj tylko świeżej wody z kranu. W przeciwnym razie mogłoby dojść do rozwoju pleśni, grzybów i bakterii.
13. Nie wolno potrząsać zbiornikiem na wodę, trzymając go za uchwyt.

## **OSTRZEŻENIA DOTYCZĄCE KONSERWACJI**

1. Należy postępować zgodnie ze wskazówkami podanymi w niniejszej instrukcji obsługi dotyczącymi konserwacji urządzenia. (strony 18 – 23)
2. Obudowę urządzenia wolno czyścić wyłącznie przy pomocy miękkiej ściereczki.
3. Nie wolno stosować detergentów innych niż wymienione w niniejszej instrukcji obsługi (strony 19, 21). Nie wolno używać lotnych substancji ani detergentów. Silnie żrące środki czyszczące, benzyna, rozcieńczalniki, proszki do szorowania lub smary mogą doprowadzić do uszkodzenia lub pęknięcia obudowy urządzenia. Mogłoby to spowodować odkształcenia, zmatowienie lub pęknięcie (wyciek wody) pojemnika nawilżacza. Ponadto mogłoby dojść do nieprawidłowego działania czujników (jeśli urządzenie jest wyposażone w czujniki).
4. Nie wolno zbyt mocno szorować panelu tylnego (filtra wstępnego).
5. Częstotliwość usuwania kamienia zależy od twardości lub ilości zanieczyszczeń w stosowanej wodzie. Im twardsza jest woda, tym częściej należy usuwać kamień.
6. Nie wolno demontować pływaka ani rolki w pojemniku nawilżacza. Jeśli pływak lub rolka się odłączy, zapoznaj się z opisem na stronie 21.
7. Podczas wymiany filtrów lub jakichkolwiek akcesoriów należy stosować części zamienne określone w niniejszej instrukcji obsługi.

PL

# ŚRODKI OSTROŻNOŚCI DOTYCZĄCE FUNKCJI WI-FI

## OSTRZEŻENIE

### Zdalne sterowanie oczyszczaczem powietrza

W przypadku zdalnego sterowania urządzeniem z zewnątrz może nie być możliwe sprawdzenie aktualnego stanu oczyszczacza powietrza ani przestrzeni wokół oraz sytuacji osób, które mogą przebywać w pomieszczeniu. Dlatego przed użyciem należy odpowiednio sprawdzić bezpieczeństwo.

1. Upewnij się, że wtyczka przewodu zasilającego jest całkowicie podłączona do gniazdka elektrycznego, a na wtyczce i w gniazdku elektrycznym nie nagromadził się kurz. (Mogłoby to doprowadzić do przegrzania, zapłonu, pożaru itp., z powodu niewystarczającej styczości lub usterek.)
2. Należy wcześniej sprawdzić otoczenie urządzenia, ponieważ nawiew powietrza z urządzenia może doprowadzić do nieoczekiwanych zdarzeń (np. upadek niestabilnego przedmiotu), powodując pożar, obrażenia ciała, uszkodzenie wyposażenia mieszkania.

## OSTRZEŻENIA DOTYCZĄCE EKSPLOATACJI URZĄDZENIA

1. Korzystanie z aplikacji wymaga akceptacji „Warunków świadczenia usługi”.
2. Upewnij się, że aplikacja jest aktualna.
3. Zrzuty ekranowe i rysunki zawarte w niniejszej instrukcji obsługi służą wyłącznie do celów informacyjnych, istnieją pewne różnice w stosunku do rzeczywistego urządzenia.
4. W przypadku niewłaściwego połączenia aplikacja może nie być w stanie sterować oczyszczaczem powietrza. Aktualne działanie oczyszczacza powietrza może nie być dokładnie odzwierciedlone w aplikacji.
5. Zalecane jest zablokowanie wyświetlacza urządzenia inteligentnego, aby uniknąć nieprawidłowego działania.
6. Po pobraniu i korzystaniu z aplikacji zostaną pobrane opłaty komunikacyjne.

## OSTRZEŻENIA DOTYCZĄCE POŁĄCZENIA WI-FI

### Ostrzeżenia dotyczące fal radiowych

1. Korzystanie z aplikacji nie jest zagwarantowane w następujących miejscach:
  - a. W pobliżu urządzeń komunikacji bezprzewodowej Bluetooth® korzystających z tej samej częstotliwości (2,4 GHz) co opisywane urządzenie.  
\*Znak słowny Bluetooth® jest zarejestrowanym znakiem towarowym należącym do firmy Bluetooth SIG, Inc.
  - b. W pobliżu urządzeń emitujących pola magnetyczne (np. kuchenki mikrofalowe).
  - c. W pobliżu miejsc, w których występuje elektryczność statyczna.
  - d. W pobliżu miejsc, w których występują zakłócenia radiowe.
  - e. W pobliżu innych urządzeń wykorzystujących komunikację bezprzewodową.
2. Nie można zagwarantować połączenia bezprzewodowego i wydajności dla wszystkich routerów i warunków panujących w pomieszczeniu. W następujących miejscach połączenie Wi-Fi może być niestabilne:
  - a. Wewnątrz budynków o konstrukcjach z betonu, stali zbrojeniowej lub metalu.
  - b. W pobliżu przeszkody.
  - c. W pobliżu urządzeń komunikacji bezprzewodowej korzystających z tej samej częstotliwości.
3. Wi-Fi opisywanego urządzenia odpowiada kanałom 1 – 13. Nie jest możliwa komunikacja z routerami skonfigurowanymi na inne kanały.

### Ostrzeżenia dotyczące danych osobowych (związane z bezpieczeństwem)

1. Korzystanie z urządzenia Wi-Fi stwarza możliwość przechwycenia danych niezależnie od ustawienia tajnego kodu.
2. Upewnij się, że korzystasz z sieci, którą zarządzasz.
3. Należy zainicjalizować urządzenie w przypadku sprzedaży, utylizacji lub przekazania osobie trzeciej. Zapoznaj się z opisem na stronie 16, dotyczącym sposobu przeprowadzenia inicjalizacji.

# ZASADA DZIAŁANIA

## FUNKCJE

Unikalne połączenie technologii oczyszczania powietrza

PL

### Jony Plasmacluster

Jony Plasmacluster oczyszczają powietrze w sposób podobny do tego, jak ma to miejsce w środowisku naturalnym, gdzie emitowana jest jednakowa liczba jonów dodatnich i ujemnych.



HIGH-DENSITY 25000

### Potrójny system filtrów + funkcja nawilżania

#### Filtr wstępny

Filtr wstępny wychwytuje cząsteczki kurzu o wielkości rzędu ok. 240 mikronów.

#### Filtr pochłaniający zapachy

Filtr pochłaniający przykre zapachy pochłania wiele powszechnie występujących w gospodarstwach domowych zapachów.

#### Filtr HEPA

Filtr HEPA zatrzymuje 99,97% cząsteczek o wielkości rzędu 0,3 mikrona.

#### Funkcja nawilżania

Komfortowa wilgotność powietrza w pomieszczeniu utrzymuje skórę i gardło nawilżone i zdrowe.

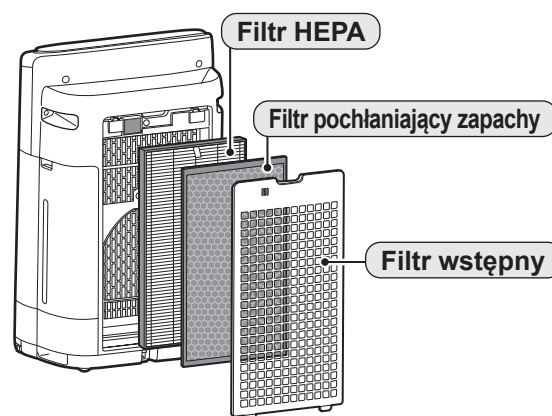

• Ilustracje w niniejszej instrukcji przedstawiają model KI-N42EU.

### Unikalny przepływ powietrza

Silne zasysanie powietrza i unikalny przepływ powietrza umożliwiają szybkie i wydajne zatrzymywanie kurzu i innych cząsteczek. Szybszy przepływ powietrza pod kątem 20° zapewnia usuwanie kurzu z niższych poziomów w pomieszczeniu w celu skutecznego oczyszczenia powietrza.

Jony Plasmacluster mogą eliminować elektryczność statyczną, zapobiegając przyleganiu kurzu do ścian i innych powierzchni.

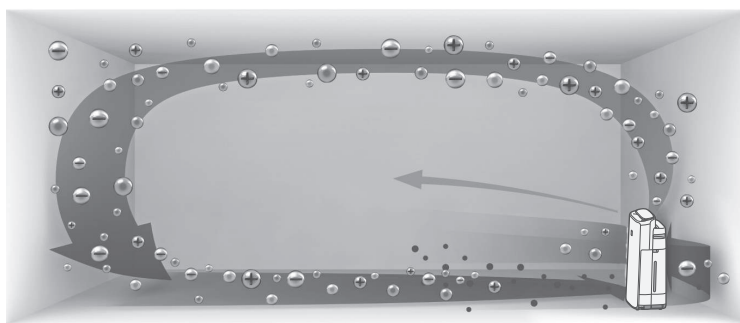

### Funkcja Wi-Fi

- Przedstawia w postaci graficznej informacje o czystości powietrza w pomieszczeniu.
- Umożliwia sterowanie oczyszczaczem za pomocą inteligentnych urządzeń przenośnych, podobnie jak pilotem zdalnego sterowania.
- Proponuje optymalny moment wymiany filtra.

### Informacje o urządzeniu i akcesoriach

Zeskanuj kod QR, aby uzyskać więcej informacji na temat oczyszczaczy powietrza firmy Sharp.



# NAZWY CZĘŚCI

## PANEL STEROWANIA

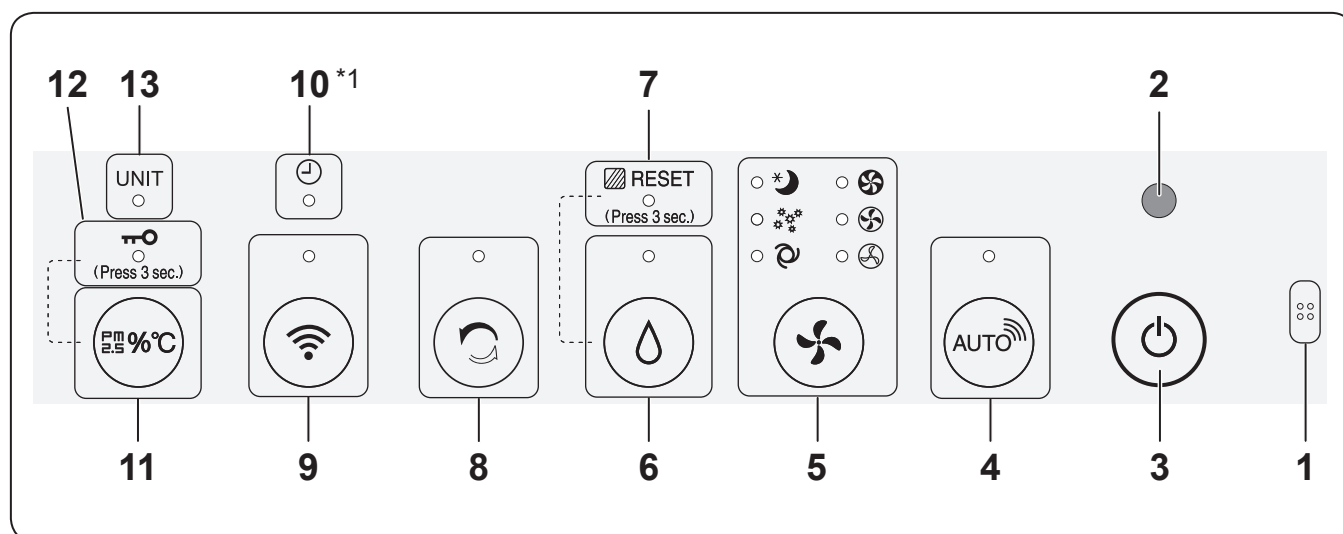

## WYŚWIETLACZ

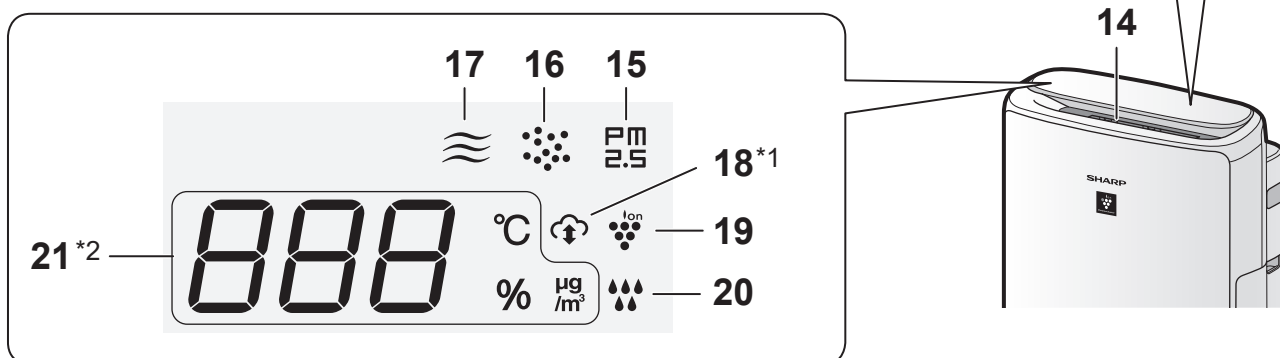

## CZUJNIK NATĘŻENIA ŚWIATŁA

Po ustawieniu regulacji jasności wskaźników (jasności wyświetlacza) na „Auto” wyświetlacz i wskaźnik czystości powietrza włączają się i wyłączają automatycznie zgodnie z jasnością pomieszczenia. (strona 15)

### UWAGA

#### Zakres wykrywania czujnika natężenia światła

Nie wolno instalować urządzenia w następujących miejscach. Czujnik natężenia światła mógłby nie działać prawidłowo

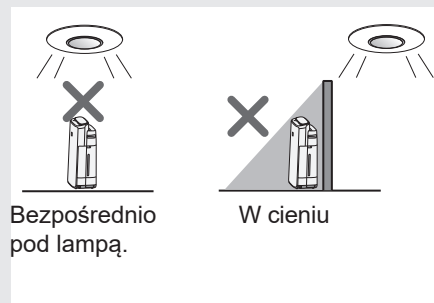



1	<b>Czujnik</b> (wewnętrzny) Zapachy / temperatura / wilgotność
2	<b>Czujnik jasności</b>
3	<b>Przycisk POWER ON/OFF</b>
4	<b>Przycisk SHARP LIFE AIR, wskaźnik</b> (biały)
5	<b>Przycisk trybu pracy MODE, wskaźnik</b> (biały)
6	<b>Przycisk trybu nawilżania HUMIDIFY ON/OFF, wskaźnik</b> (biały)
	<b>Przycisk resetowania filtra FILTER RESET</b> (Naciśnij i przytrzymaj przez 3 sekundy.)*3
7	<b>Wskaźnik zanieczyszczenia filtra</b> (pomarańczowy)
8	<b>Przycisk trybu CLEAN ION SHOWER, wskaźnik</b> (biały)
9	<b>Przycisk Wi-Fi, wskaźnik</b> (biały) Świeci się, jeśli oczyszczacz powietrza jest połączony z routerem.
10	<b>Wskaźnik TIMER</b> (biały)*1
11	<b>Przycisk przełączania wyświetlacza</b>
	<b>Przycisk CHILD-LOCK</b> (Naciśnij i przytrzymaj przez 3 sekundy.)*3
12	<b>Wskaźnik zabezpieczenia przed dziećmi</b> (biały)
13	<b>Wskaźnik wymiany modułu</b> (czerwony)
14	<b>Wskaźnik czystości powietrza</b> Informuje o poziomie zanieczyszczenia powietrza w pomieszczeniu w trzostopniowej skali, posługując się różnymi kolorami. <b>Powietrze czyste</b> Niebieski ↑ ↓ <b>Powietrze zanieczyszczone</b> Żółty (pulsuje) Czerwony (pulsuje szybko)
	<b>Wskaźnik PM2.5</b> (biały) Informuje, że czujnik kurzu (z regulacją czułości) wykrył mikroskopijne cząsteczki kurzu.
16	<b>Wskaźnik kurzu</b> (biały) Informuje, że czujnik kurzu (z regulacją czułości) wykrył zwykły kurz.
17	<b>Wskaźnik zapachów</b> (biały) Informuje, że czujnik zapachu wykrył przykre zapachy.

18	<b>Wskaźnik usługi w chmurze</b> (biały) *1 Świeci się, jeśli oczyszczacz powietrza jest połączony z usługą w chmurze firmy Sharp.
19	<b>Wskaźnik Plasmacluster Ion</b> (niebieski)
20	<b>Wskaźnik trybu nawilżania</b> Świeci się na biało: tryb nawilżania włączony Nie świeci się: tryb nawilżania wyłączony Czerwony (pulsuje): należy napełnić urządzenie wodą
	<b>Wyświetlacz</b> *2 • <b>Temperatura</b> Wyświetlana jest temperatura w zakresie od 0°C do 50°C. -1 °C lub mniej <b>Lo</b> °C ↔ <b>25</b> °C ↔ <b>Hi</b> °C 51°C lub więcej
21	• <b>Wilgotność</b> Wyświetlana jest wilgotność w zakresie od 25% do 75%. 24% lub mniej <b>Lo</b> % ↔ <b>55</b> % ↔ <b>Hi</b> % 76% lub więcej
	• <b>Stężenie PM2.5</b> *4 Wyświetlane jest stężenie PM2.5 w zakresie od 1 µg/m <sup>3</sup> do 499 µg/m <sup>3</sup> (mikrogramy na metr sześcienny powietrza). mniej niż 1 µg/m <sup>3</sup> <b>Lo</b> µg/m <sup>3</sup> ↔ <b>34</b> µg/m <sup>3</sup> ↔ <b>Hi</b> µg/m <sup>3</sup> 500 µg/m <sup>3</sup> lub więcej

\*1: Wskaźniki nr 10 i 18 świecą się tylko podczas korzystania z aplikacji.

\*2: Wyświetlane liczby są wartościami przybliżonymi.

\*3: Naciśnij i przytrzymaj przycisk przez 3 sekundy lub dłużej.

\*4: Cząsteczki stałe, cząsteczki o średnicy rzędu 2,5 mikrometra lub mniejszej.

PL

## OBUDOWA URZĄDZENIA

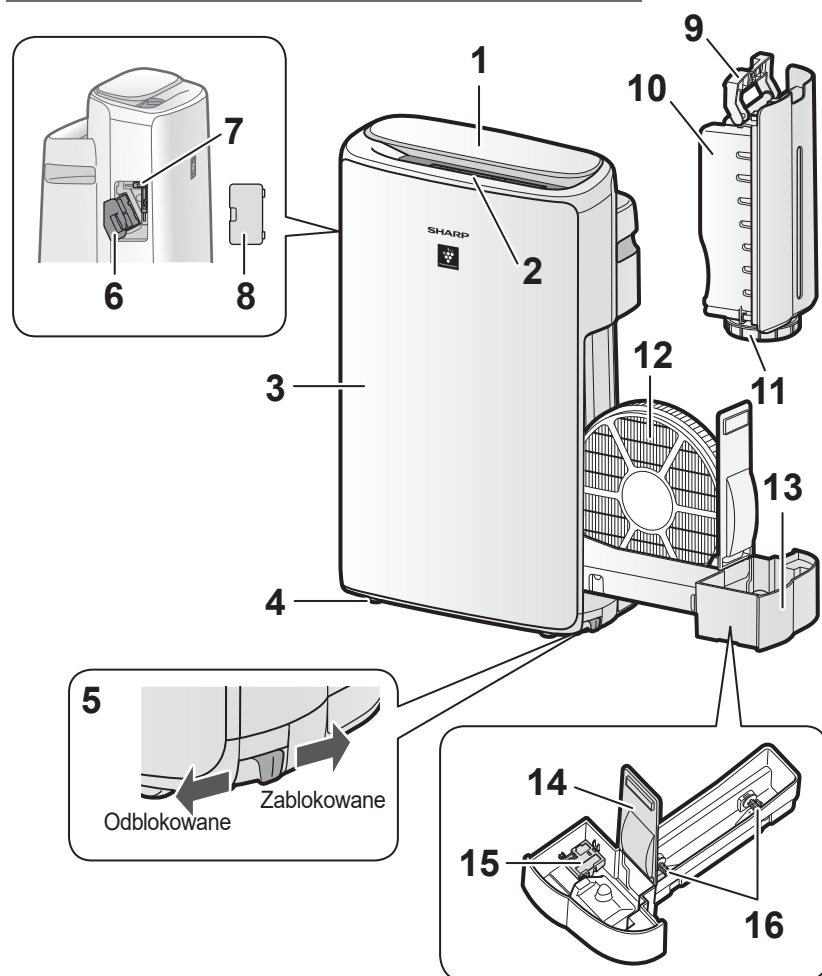

• Ilustracje w niniejszej instrukcji przedstawiają model KI-N42EU.

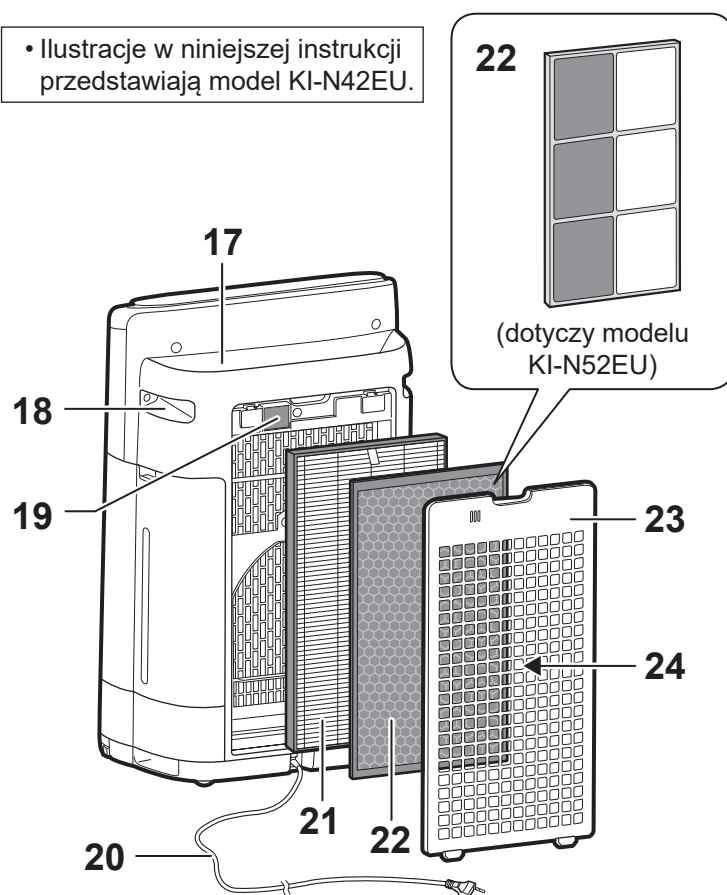

1	PANEL STEROWANIA / WYŚWIETLACZ
2	Wylot powietrza (z przodu)
3	Obudowa urządzenia
4	Kółka (w 4 miejscach)
5	Hamulec kółka (po prawej i lewej stronie)
6	Uchwyt modułu* (moduł generatora jonów Plasmacluster)
7	Szczotka do czyszczenia modułu*
8	Ośłona modułu*
9	Uchwyt zbiornika
10	Zbiornik na wodę
11	Korek zbiornika
12	Filtr nawilżający
13	Pojemnik nawilżacza
14	Panel pojemnika
15	Pływak w pojemniku nawilżacza
16	Rolka
17	Wylot powietrza (z tyłu)
18	Uchwyt (w 2 miejscach)
19	Filtr czujnika / czujnik (wewnętrzny) z regulacją czułości
20	Przewód zasilający z wtyczką
21	Filtr HEPA
22	Filtr pochłaniający zapachy
23	Panel tylny
24	Wlot powietrza

\* „Moduł” odnosi się do modułu generatora jonów Plasmacluster. (Taki sam jak poniżej.)

# PRZED PIERWSZYM UŻYCIEM

- W celu utrzymania filtrów we właściwym stanie, w fabrycznie nowych urządzeniach są one instalowane w plastikowych torebkach.
- Należy pamiętać o zatrzymaniu pracy i odłączeniu urządzenia od sieci elektrycznej przed przystąpieniem do instalacji lub wymiany filtra.



PL

## INSTALACJA FILTRÓW

### 1. Zdejmij panel tylny.

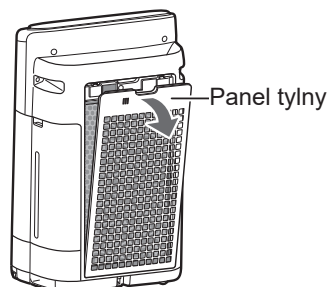

### 2. Wyjmij filtry z plastikowej torebki.

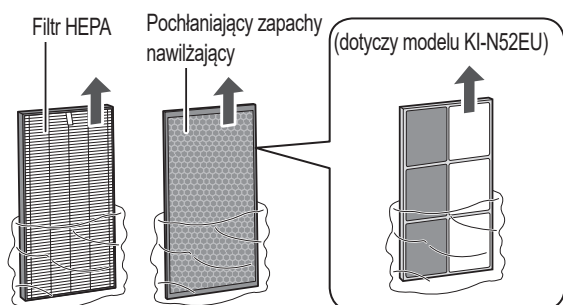

### 3. Zainstaluj filtry w prawidłowej kolejności, jak pokazano na rysunku.

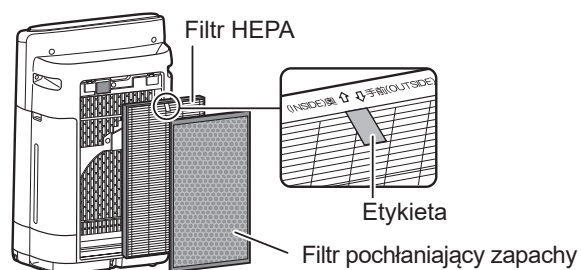

### 4. Zainstaluj panel tylny.



#### UWAGA

- Po wymianie filtrów zalecane jest zanotowanie daty rozpoczęcia eksploatacji nowych filtrów.
- Nie wolno włączać urządzenia bez prawidłowo zainstalowanych filtrów.

## NAPEŁNIANIE ZBIORNIKA WODĄ

### 1. Zdemontuj zbiornik na wodę.



### 2. Napelnij zbiornik bieżącą wodą.

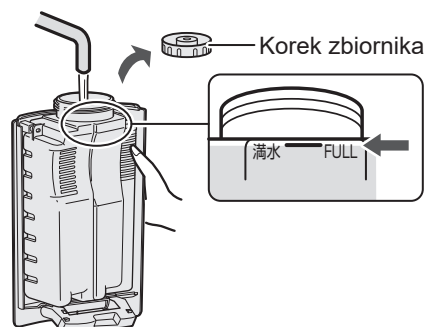

### 3. Żeby zapobiec wyciekom, starannie zamontuj kurek zbiornika.

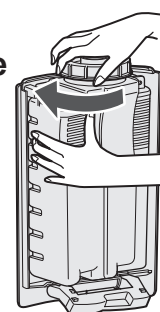

### 4. Zainstaluj zbiornik na wodę.

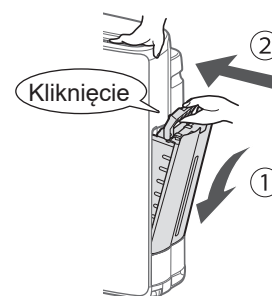

# OBSŁUGA

## USTAWIENIA Wi-Fi

### ZANIM ROZPOCZNIESZ

- Połączenie oczyszczacza powietrza z urządzeniem inteligentnym umożliwia wygodniejsze korzystanie z oczyszczacza powietrza.

Upewnij się, że urządzenie inteligentne jest połączone z siecią Wi-Fi 2,4 GHz.

**Punkt dostępowy WPS (Wi-Fi Protected Setup) (router)**

- Zalecana metoda szyfrowania to WPA2 (AES).

Upewnij się, że urządzenie inteligentne spełnia minimalne wymagania oprogramowania (stan na styczeń 2024 roku):

- Smartfony/tablety z systemem Android 8 (lub nowsza wersja)
- Urządzenia iPhone, iPod touch i iPad z systemem iOS 12 lub (lub nowsza wersja)

**Specyfikacja Wi-Fi urządzenia**

- Bezprzewodowa sieć LAN: IEEE802.11b/g/n
- Zakres częstotliwości: pasmo 2,4 GHz

**Znaki handlowe**

- „Wi-Fi®” jest zarejestrowanym znakiem handlowym Wi-Fi Alliance®.
- „Android” jest znakiem handlowym firmy Google Inc.
- „iPhone”, „iPod touch” i „iPad” są zarejestrowanymi znakami handlowymi lub znakami handlowymi firmy Apple Inc.
- Nazwy pozostałych firm, przedsiębiorstw i produktów wymienione w instrukcji obsługi są znakami handlowymi lub zarejestrowanymi znakami handlowymi poszczególnych firm.

### KONFIGURACJA POCZĄTKOWA

#### UWAGA

- W przypadku parowania urządzenia inteligentnego z oczyszczaczem powietrza należy upewnić się, że oba urządzenia podłączone są do tej samej sieci Wi-Fi.

### 1 POBIERANIE I LOGOWANIE

1. Zainstaluj wyznaczoną aplikację „Sharp Life Air” w swoim urządzeniu inteligentnym.

- Dostępna do pobrania z Apple Store lub Google Play.
- Zeskanuj kod QR ze strony 5, aby uzyskać informacje o urządzeniu.

2. Połącz swoje urządzenie inteligentne z routerem i uruchom aplikację. Postępuj zgodnie ze wskazówkami podanymi w aplikacji.

- Zapoznaj się z „Polityką prywatności i wykorzystania danych” oraz „Warunkami użytkowania”.
- Wprowadź datę urodzenia.
- Zaloguj się za pomocą swojego konta Sharp (identyfikator SHARP).

- Jeśli nie posiadasz identyfikatora SHARP, zarejestruj się, aby utworzyć identyfikator SHARP.

iv. Wprowadź nazwę swojego urządzenia inteligentnego.

### 2 NAWIĄZANIE POŁĄCZENIA MIEDZY OCZYSZCZACZEM POWIETRZA I ROUTEREM

#### UWAGA

- Jeśli na routerze aktywne są ustawienia ukrywania lub ustawienia filtrowania adresów MAC, anuluj je.
- Identyfikator sieci urządzenia wyświetlany jest jako „AP-SHARP-XX” (gdzie XX to 2-cyfrowa liczba pod adresem urządzenia MAC).

1. Wskaż „☰” w lewej górnej części okna „Home” (okno główne) i wybierz „Pairing” (parowanie) ⇔ „Connection with a router” (połączenie z routerem).

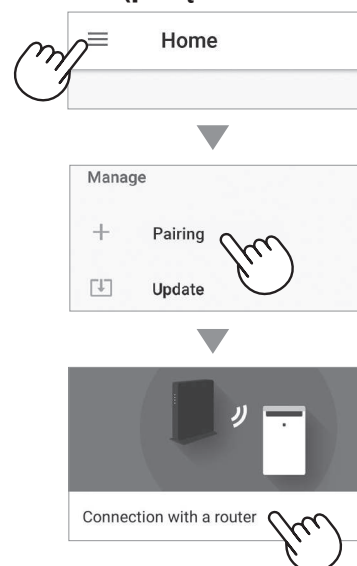

2. Postępuj zgodnie ze wskazówkami podanymi w aplikacji.
  - Jeśli wskaźnik Wi-Fi zaświeci się po sygnale dźwiękowym powiadomienia, połączenia zostało pomyślnie zakończone.

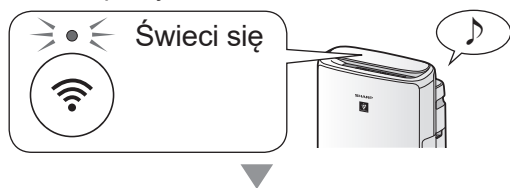

Wskaż „NEXT” (dalej).

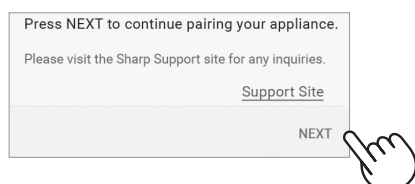

### 3 NAWIĄZANIE POŁĄCZENIA MIĘDZY OCZYSZCZACZEM POWIETRZA I URZĄDZENIEM INTELIGENTNYM

1. Wskaż opcję „Pair” (sparuj) dla oczyszczacza powietrza, który chcesz sparować.

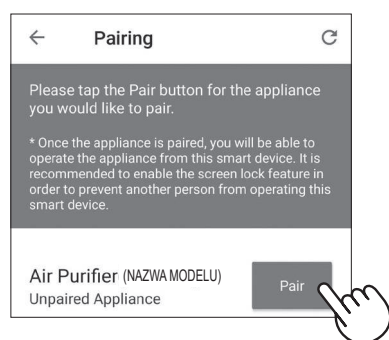

- Jeśli nie pojawi się powyższe okno, wskaż „☰” w oknie „Home” (okno główne) i wybierz „Pairing” (parowanie) ⇨ „Already connected with a router” (już połączono z routerem).

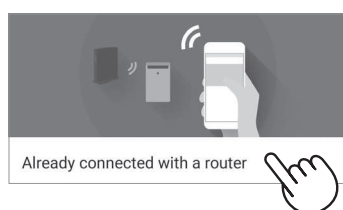

2. Postępuj zgodnie ze wskazówkami podanymi w aplikacji.
  - Jeśli wskaźnik Wi-Fi zaświeci się po sygnale dźwiękowym powiadomienia, połączenia zostało pomyślnie zakończone.



KONFIGURACJA POCZĄTKOWA została zakończona.

## W jaki sposób włączyć/ wyłączyć Wi-Fi po zakończeniu KONFIGURACJI POCZĄTKOWEJ

### Jeśli chcesz wyłączyć Wi-Fi:

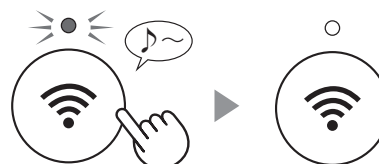

Naciśnij i przytrzymaj przez 3 sekundy.

#### UWAGA

- Wyłączenie Wi-Fi uniemożliwia sterowanie oczyszczaczem powietrza za pomocą wyznaczonej aplikacji.

### Jeśli chcesz włączyć Wi-Fi ponownie:

(W jaki sposób przywrócić połączenie Wi-Fi z oryginalną siecią.)



Naciśnij i przytrzymaj przez 3 sekundy

Wskaźnik Wi-Fi zacznie pulsować po naciśnięciu przycisku Wi-Fi. W ciągu ok. trzech minut zostaną wyemitowane cztery krótkie sygnały dźwiękowe. Jakiś czas po tych sygnałach dźwiękowych zaświeci się wskaźnik Wi-Fi i zostanie przywrócone połączenie Wi-Fi z oryginalną siecią. Można teraz ponownie korzystać z wyznaczonej aplikacji do sterowania oczyszczaczem powietrza.

#### UWAGA

- Włączenie/wyłączenie Wi-Fi można również ustawić za pomocą opcji „Wi-Fi Adapter włącz./wył.” (strony 14, 16) W takim przypadku połączenie Wi-Fi z routerem zostanie automatycznie przywrócone.
- Ponowne nawiązanie połączenia z routerem bezprzewodowym może potrwać kilka minut po ponownym włączeniu Wi-Fi.

PL

## URUCHOMIENIE/ ZATRZYMANIE URZĄDZENIA

URUCHOMIENIE

ZATRZYMANIE

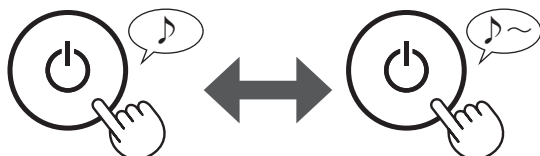

### UWAGA

- Oczyszczacz uruchomi się w ostatnio wybranym trybie pracy.

## TRYB SHARP LIFE AIR



### Jeśli urządzenie jest połączone z Sharp Cloud

Sharp Cloud przeanalizuje i ustawi optymalne działanie urządzenia w pomieszczeniu na podstawie informacji uzyskanych z czujników urządzenia i rejestrów dotyczących wykorzystania produktu.

### Jeśli urządzenie nie jest połączone z Sharp Cloud

Prędkość wentylatora i wł./wył. nawilżania są sterowane automatycznie w zależności od sześciu wskazań. (PM2.5 / zwykły kurz / nieprzyjemne zapachy / temperatura / wilgotność / natężenie światła)

### UWAGA

- Jeśli zostanie naciśnięty przycisk trybu nawilżania HUMIDIFY ON/OFF, tryb pracy zmieni się na  (AUTO).

## USTAWIENIE ILOŚCI NAWIEWANEGO POWIETRZA I TRYBU PRACY

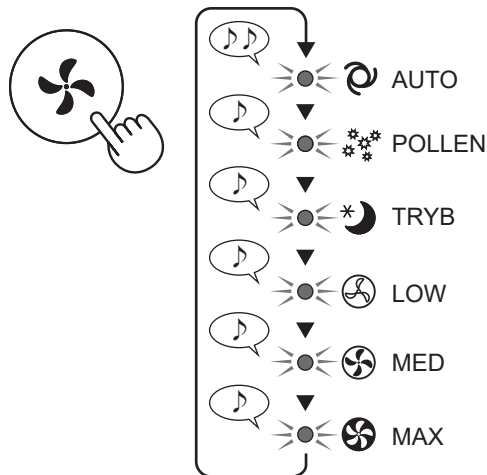

### Tryb AUTO:



Prędkość wentylatora jest automatycznie przełączana w zależności od stopnia zanieczyszczenia powietrza. Można wybrać wł./wył. nawilżania.

### Tryb POLLEN:



Poziom czułości czujnika kurzu jest automatycznie zwiększany w celu szybkiego wykrywania zanieczyszczeń, jak kurz i pyłki, oraz wydajnego oczyszczenia powietrza.

### Tryb SLEEP:



Urządzenie pracuje bardzo cicho, a prędkość wentylatora jest automatycznie przełączana w zależności od stopnia zanieczyszczenia powietrza i jasności pomieszczenia. Po ustawieniu regulacji jasności wskaźników na „Auto” wyświetlacz i wskaźnik czystości powietrza wyłączą się automatycznie.

## TRYB CLEAN ION SHOWER

Urządzenie uwalnia jony Plasmacluster przy silnym natężeniu nawiewu powietrza i zatrzymuje kurz, zmniejszając elektryczność statyczną, przez dziesięć minut. Następnie poziom czułości czujnika kurzu zostanie automatycznie zwiększona. Czujnik szybko wykryje zanieczyszczenia i powietrze w pomieszczeniu zostanie oczyszczone w ciągu 50 minut.



### UWAGA

- Jeśli urządzenie zakończy pracę po 60 minutach, wróci do poprzedniego trybu. Istnieje możliwość zmiany trybu pracy.
- Emisji jonów Plasmacluster nie można wyłączyć.

## USTAWIENIE STOPNIA NAWILŻENIA

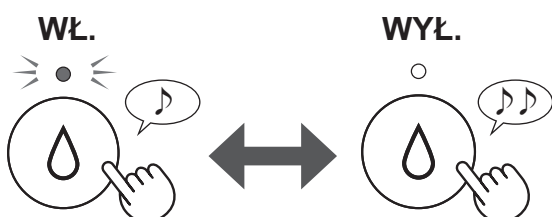

### UWAGA

- Podczas pracy w trybach podanych w poniższej tabeli przy włączonej funkcji nawilżania urządzenie automatycznie steruje stopniem nawilżenia na podstawie wykrywanej temperatury i wilgotności w pomieszczeniu. (W przypadku ustawienia prędkości nawiewu powietrza w trybie LOW, MED lub MAX urządzenie kontynuuje nawilżanie niezależnie od warunków panujących w pomieszczeniu.)

Temperatura (T)	Wilgotność
T < 18°C	65% / 65%*
18 °C ≤ T < 24 °C	60% / 65%*
24 °C ≤ T < 28 °C	55% / 60%*
28 °C ≤ T	45% / 50%*

\* Tryb SLEEP

## PRZEŁĄCZANIE WSKAZAŃ

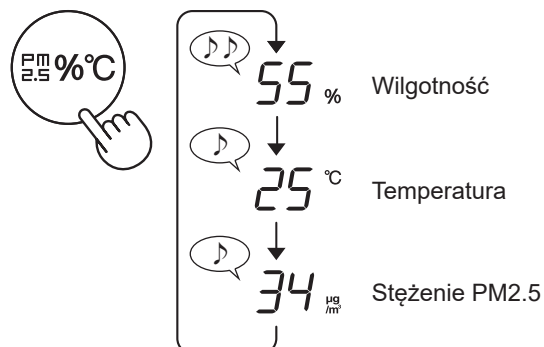

PL

## ZABEZPIECZENIE PRZED DZIEĆMI

Obsługa panelu sterowania zostanie zablokowana.

(przy włączonym lub wyłączonym urządzeniu)

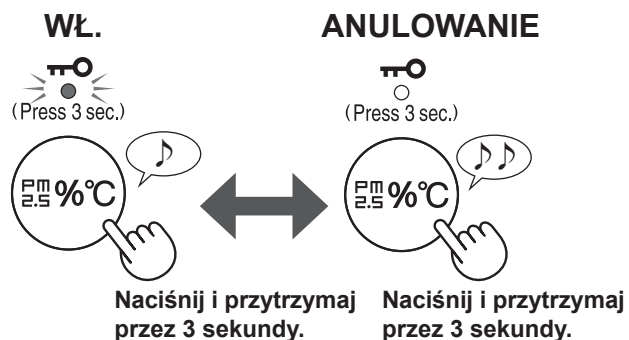

### UWAGA

- W trybie zabezpieczenia przed dziećmi istnieje możliwość wyłączenia Wi-Fi.

## HARMONOGRAM TYGODNIOWY: USTAWIENIE MOŻLIWE TYLKO W APLIKACJI

### WŁĄCZNIK CZASOWY (lub WYŁĄCZNIK CZASOWY)



Można ustawić harmonogram tygodniowy dla oczyszczacza powietrza, aby uruchomić określony tryb pracy (lub zatrzymać działanie urządzenia) w określonym dniu i godzinie. Po ustawieniu harmonogramu zaświeci się wskaźnik TIMER.

# SPOSÓB ZMIANY RÓŻNYCH USTAWIENÍ

- Możesz zmienić ustawienia urządzenia i funkcje Wi-Fi, patrz opis na stronach 15–18.

## 1. Wyłącz urządzenie.

2.



Naciśnij i przytrzymaj przez 3 sekundy.

### W przypadku ustawienia Wi-Fi

Zmień z „F” na „A”.

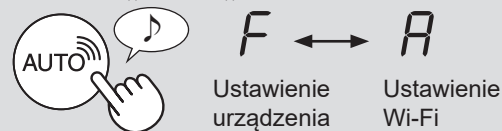

Ustaw



Ustawienie urządzenia F 1

Ustawienie Wi-Fi A 1

## 3. Wybierz „numer funkcji (F1–F7 lub A1–A8)”, patrz opis na stronach 15–18.

Do przodu



lub

Wróć



Ustawienie urządzenia

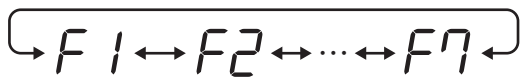

Ustawienie Wi-Fi



Ustaw



4.

### W przypadku ustawienia Wi-Fi

Zapoznaj się opisem na stronach 16–18, aby uzyskać więcej informacji na temat poszczególnych funkcji.

### W przypadku ustawienia urządzenia

Wybierz „numer ustawienia (01–03)”, patrz opis na stronie 15.

Do przodu



lub

Wróć



Ustaw



## 5. Zakończ ustawienia.



Wyłącza się









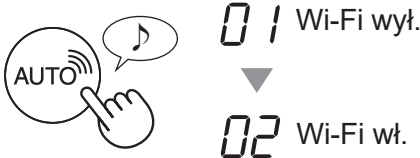

## FUNKCE URZĄDZENIA (F1–F7)

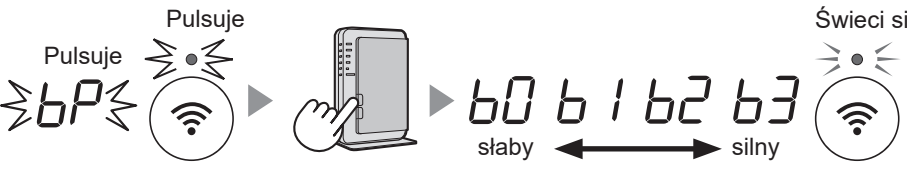
Funkcja	Ustawienie
<p><b>F1</b></p> <p><b>Regulacja jasności wskaźników</b></p> <p>Można ustawić poziom jasności wyświetlacza i wskaźnika czystości powietrza.</p>	<p><b>01 WYŁ.</b> W przypadku ustawienia na „WYŁ.” wskaźnik przygaszonego podświetlenia świeci się przez osiem sekund po rozpoczęciu pracy, a następnie wyłączy się. Jednak niektóre wskaźniki wymagające powiadomienia pozostaną przygaszone.</p> <p><b>02 Przygaszone</b></p> <p><b>03 Auto</b> (ustawienie domyślne) Podświetlenie automatycznie włącza się lub wyłącza zgodnie z jasnością pomieszczenia.</p> <ul style="list-style-type: none"> <li>• Pomieszczenie jest jasno oświetlone: podświetlenie WŁ.</li> <li>• Pomieszczenie jest ciemne: podświetlenie WYŁ.</li> </ul> <p>Nawet jeśli w pomieszczeniu jest jasno, podświetlenie zostanie wyłączone podczas pracy w trybie SLEEP.</p>
<p><b>F2</b></p> <p><b>Włączenie/wyłączenie trybu PLASMACLUSTER ION</b></p>	<p><b>01 WYŁ.</b></p> <p><b>02 WŁ.</b> (ustawienie domyślne)</p>
<p><b>F3</b></p> <p><b>Funkcja automatycznego restartu</b></p> <p>W przypadku przerwy w zasilaniu lub odłączenia urządzenia od sieci elektrycznej, po przywróceniu zasilania urządzenie wznowi pracę z ostatnio wybranymi ustawieniami.</p>	<p><b>01 Anulowanie</b></p> <p><b>02 WŁ.</b> (ustawienie domyślne)</p>
<p><b>Regulacja poziomu czułości czujników (F4–F6)</b></p>	
<p><b>F4 Czujnik jasności</b></p>	<p><b>01 Niska</b></p>
<p><b>F5 Czujnik kurzu (z regulacją czułości)</b></p>	<p><b>02 Standardowa</b> (ustawienie domyślne)</p>
<p><b>F6 Czujnik zapachów</b></p>	<p><b>03 Wysoka</b></p>
<p><b>F7</b></p> <p><b>Ustawienie sygnału dźwiękowego</b></p> <p>Można ustawić urządzenie, aby emitowało sygnał dźwiękowy w przypadku pustego zbiornika na wodę.</p>	<p><b>01 Anulowanie (ustawienie domyślne)</b></p> <p><b>02 WŁ.</b></p>

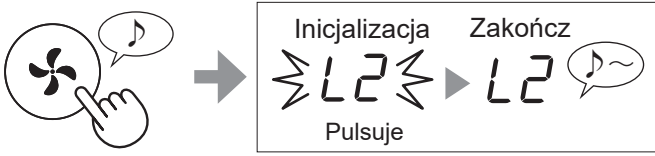
PL

## FUNKCJE Wi-Fi (A1–A8)

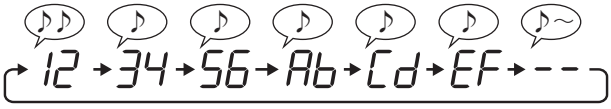
Funkcja	Ustawienie
<p><b>A1</b> <u>Adapter Wi-Fi wł./wył.</u></p>	<ol style="list-style-type: none"> <li>Wybierz ustawienie „A1” przeprowadzając czynności 1–3 zgodnie z opisem na stronie 14.</li> <li>Naciśnij przycisk trybu „SHARP LIFE AIR”, aby wybrać ustawienie „01” lub „02”.   </li> <li>Zakończ   </li> </ol> <div style="border: 1px solid black; padding: 5px; background-color: #f0f0f0;"> <p><b>UWAGA</b></p> <ul style="list-style-type: none"> <li>Po zmianie numeru ustawienia („01” lub „02”) kwadracik obraca się na wyświetlaczu, dopóki ustawienie nie zostanie zakończone. Po zakończeniu ustawienia wyświetli się symbol „A2”.</li> </ul> </div>
<p><b>A2</b> <u>Połączenie Wi-Fi z routerem (z przyciskiem WPS)</u></p>	<ol style="list-style-type: none"> <li>Wybierz ustawienie „A2” przeprowadzając czynności 1–3 zgodnie z opisem na stronie 14.</li> <li>Po wyświetleniu symbolu „bP” naciśnij przycisk WPS (Wi-Fi Protected Setup) na routerze.   <p>Po nawiązaniu połączenia zostanie wyświetlony poziom odbioru.</p> <p>Jeśli wyświetli się symbol „bE”, wystąpił błąd połączenia. Sprawdź, czy router działa prawidłowo i spróbuj ponownie.</p> </li> <li>Zakończ   </li> </ol>
<p><b>A4</b> <u>Inicjalizacja funkcji Wi-Fi</u></p>	<ol style="list-style-type: none"> <li>Wybierz ustawienie „A4” przeprowadzając czynności 1–3 zgodnie z opisem na stronie 14.</li> <li>Po wyświetleniu symbolu „AL” naciśnij przycisk „Mode”.  <p>Jeśli wyświetli się symbol „dE”, wystąpił błąd. Spróbuj ponownie.</p>  </li> <li>Zakończ   </li> </ol> <div style="border: 1px solid black; padding: 5px; background-color: #f0f0f0;"> <p><b>UWAGA</b></p> <ul style="list-style-type: none"> <li>Usuń rejestrację urządzenia z aplikacji podczas inicjalizacji oczyszczacza powietrza podłączonego do sieci Wi-Fi.</li> </ul> </div>

Funkcja	Ustawienie														
<p><b>A6</b> <u>Potwierdzenie adresu MAC</u></p>	<ol style="list-style-type: none"> <li>Wybierz ustawienie „A6” przeprowadzając czynności 1– 3 zgodnie z opisem na stronie 14.</li> <li>Naciśnij przycisk trybu „SHARP LIFE AIR”, aby wyświetlić adres MAC.             Na przykład:            Jeśli adres MAC to „12:34:56:AB:CD:EF”   </li> <li>Zakończ    </li> </ol>														
<p><b>A7</b> <u>Wyświetlanie stanu sieci Wi-Fi</u></p>	<ol style="list-style-type: none"> <li>Wybierz ustawienie „A7” przeprowadzając czynności 1– 3 zgodnie z opisem na stronie 14.</li> <li>Po wyświetleniu symbolu „ – – ” przez kilka sekund pojawi się stan adaptera Wi-Fi.   <table border="1" data-bbox="611 1059 1506 1601"> <tbody> <tr> <td><b>CO</b></td> <td>Połączenie jest stabilne</td> </tr> <tr> <td><b>AO</b></td> <td>Adapter Wi-Fi jest wył. ⇒ Włącz adapter Wi-Fi.</td> </tr> <tr> <td><b>BU</b></td> <td>Router nie jest zarejestrowany ⇒ Nawiąż połączenie Wi-Fi z routerem.</td> </tr> <tr> <td><b>CU</b></td> <td>Ustawienia połączenia z aplikacją nie zostały przeprowadzone ⇒ Przeprowadź ustawienie połączenia urządzenia inteligentnego.</td> </tr> <tr> <td><b>AE</b></td> <td>Błąd sieci adaptera Wi-Fi ⇒ Wyłącz i po chwili włącz ponownie adapter Wi-Fi.</td> </tr> <tr> <td><b>BE</b></td> <td>Błąd sieci między oczyszczaczem powietrza i routerem ⇒ Sprawdź stan sieci routera.</td> </tr> <tr> <td><b>CE</b></td> <td>Błąd usługi sieciowej ⇒ Wyłącz oczyszczacz powietrza i sprawdź stan połączenia internetowego, a następnie spróbuj ponownie.</td> </tr> </tbody> </table> </li> <li>Zakończ    </li> </ol>	<b>CO</b>	Połączenie jest stabilne	<b>AO</b>	Adapter Wi-Fi jest wył. ⇒ Włącz adapter Wi-Fi.	<b>BU</b>	Router nie jest zarejestrowany ⇒ Nawiąż połączenie Wi-Fi z routerem.	<b>CU</b>	Ustawienia połączenia z aplikacją nie zostały przeprowadzone ⇒ Przeprowadź ustawienie połączenia urządzenia inteligentnego.	<b>AE</b>	Błąd sieci adaptera Wi-Fi ⇒ Wyłącz i po chwili włącz ponownie adapter Wi-Fi.	<b>BE</b>	Błąd sieci między oczyszczaczem powietrza i routerem ⇒ Sprawdź stan sieci routera.	<b>CE</b>	Błąd usługi sieciowej ⇒ Wyłącz oczyszczacz powietrza i sprawdź stan połączenia internetowego, a następnie spróbuj ponownie.
<b>CO</b>	Połączenie jest stabilne														
<b>AO</b>	Adapter Wi-Fi jest wył. ⇒ Włącz adapter Wi-Fi.														
<b>BU</b>	Router nie jest zarejestrowany ⇒ Nawiąż połączenie Wi-Fi z routerem.														
<b>CU</b>	Ustawienia połączenia z aplikacją nie zostały przeprowadzone ⇒ Przeprowadź ustawienie połączenia urządzenia inteligentnego.														
<b>AE</b>	Błąd sieci adaptera Wi-Fi ⇒ Wyłącz i po chwili włącz ponownie adapter Wi-Fi.														
<b>BE</b>	Błąd sieci między oczyszczaczem powietrza i routerem ⇒ Sprawdź stan sieci routera.														
<b>CE</b>	Błąd usługi sieciowej ⇒ Wyłącz oczyszczacz powietrza i sprawdź stan połączenia internetowego, a następnie spróbuj ponownie.														

PL

Funkcja	Ustawienie
<p><b>AB</b></p> <p><b>Połączenie Wi-Fi z routerem (bez przycisku WPS)</b></p> <p>- tryb AP (punkt dostępowy) -</p>	<ol style="list-style-type: none"> <li>Wybierz ustawienie „<b>AB</b>” przeprowadzając czynności 1–3 zgodnie z opisem na stronie 14.</li> <li>Nawiąż połączenie Wi-Fi między oczyszczaczem powietrza i routerem zgodnie ze wskazówkami w oknie aplikacji.</li> </ol> <p>Informacje na temat dalszych operacji można znaleźć w aplikacji.</p> <div style="display: flex; justify-content: space-around; align-items: center;"> <div style="text-align: center;"> <p>Pulsuje</p> <p>Pulsuje</p> </div> <div style="font-size: 2em;">▶</div> <div style="text-align: center;"> <p>Świeci się</p> <p>ślabym silny</p> </div> </div> <p>Symbole pulsują podczas nawiązywania połączenia między urządzeniem i routerem.</p> <p>Po nawiązaniu połączenia zostanie wyświetlony poziom odbioru.</p> <p>Jeśli wyświetli się symbol „<b>bE</b>”, wystąpił błąd połączenia. Sprawdź, czy router działa prawidłowo i spróbuj ponownie.</p>

## CZYSZCZENIE I KONSERWACJA

### CZYSZCZENIE

- W celu utrzymania opisywanego urządzenia w odpowiednim stanie należy regularnie czyścić cały oczyszczacz wraz z filtrem.
- Przed przystąpieniem do jakichkolwiek czynności konserwacyjnych lub wymiany akcesoriów należy bezwzględnie zatrzymać pracę urządzenia i odłączyć je od zasilania elektrycznego sieciowego.

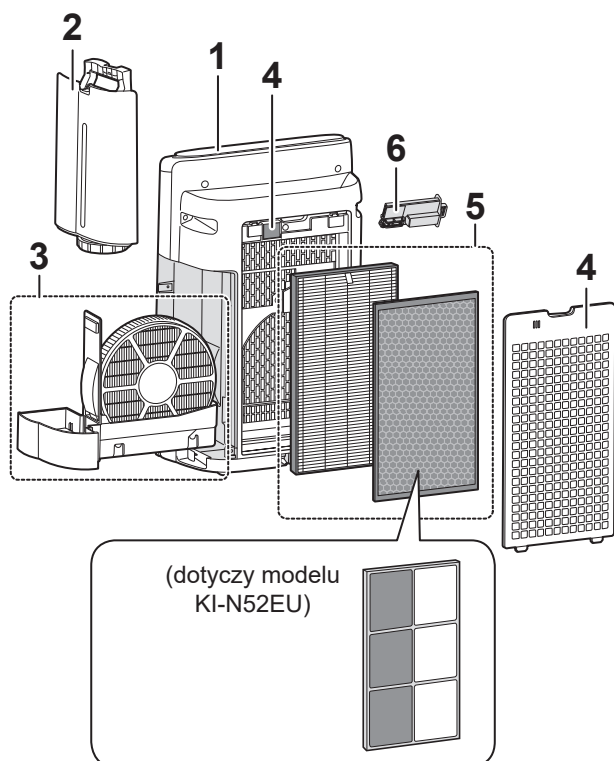

	Element	Strona
1	Obudowa urządzenia	19
2	Zbiornik na wodę	19
3	Filtr nawilżający/pojemnik nawilżacza	20
4	Panel tylny / czujniki	19
5	Filtr HEPA/filtr pochłaniający zapachy	22
6	Moduł generatora jonów Plasmacluster	23

## WSKAŹNIK ZANIE- CZYSZCZENIA FILTRA

Jeśli łączny czas pracy lub okres przechowywania wody przekroczy ok. 720 godzin, wskaźnik zanieczyszczenia filtra włączy się.

- Czas nie zostanie obliczony, jeśli urządzenie jest odłączone od sieci elektrycznej.
- 30 dni × 24 godziny = 720 godzin

Przypomnienie o konieczności przeprowadzenia opisanych czynności konserwacyjnych filtra nawilżającego i pojemnika nawilżacza, obudowy urządzenia, panelu tylnego i czujników.

Po przeprowadzeniu czynności konserwacyjnych podłącz wtyczkę przewodu zasilającego do gniazdka elektrycznego i naciśnij przycisk POWER ON/OFF. Następnie naciśnij i przytrzymaj przycisk resetowania filtra FILTER RESET przez trzy sekundy, aby zresetować wskaźnik zanieczyszczenia filtra.



Naciśnij i przytrzymaj przez 3 sekundy.

## ZBIORNIK NA WODĘ

Wypłucz wewnątrz wodą.

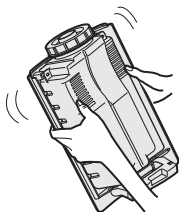

### **UWAGA** Sposób czyszczenia trudnych usunięcia zanieczyszczeń.

Do czyszczenia wnętrza zbiornika użyj miękkiej gąbki, a korek zbiornika wyczyść wacikiem lub szczoteczką do zębów.

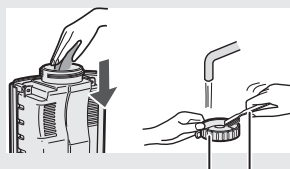

Korek zbiornika    Szczoteczka do zębów

## OBUDOWA URZĄDZENIA / PANEL TYLNY / CZUJNIKI

Do czyszczenia  
używaj suchej,  
miękkiej ściereczki.

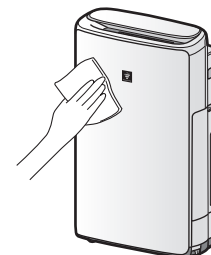

PL

Ostrożnie usuń kurz przy pomocy odkurzacza.

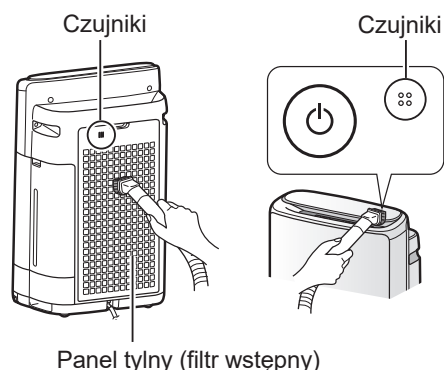

### **UWAGA**

- Nie wolno zbyt mocno szorować panelu tylnego.

### **UWAGA**

Sposób czyszczenia trudnych do usunięcia zanieczyszczeń.

#### Panel tylny

1. Dodaj do wody niewielką ilość łagodnego środka do mycia naczyń i namocz filtr przez około dziesięć minut.
2. Spłucz środek do mycia naczyń czystą wodą.
3. Całkowicie wysusz filtr w dobrze wentylowanym miejscu.

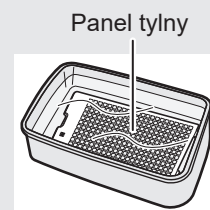

#### Filtr czujnika

1. Zdejmij panel tylny.
2. Zdemontuj filtr czujnika.
3. Jeśli filtr czujnika jest bardzo zanieczyszczony, należy go umyć wodą i starannie osuszyć.

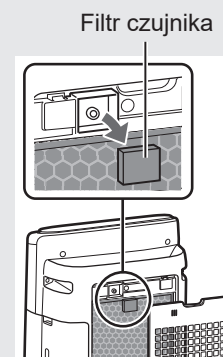

# FILTR NAWILŻAJĄCY / POJEMNIK NAWILŻACZA

## CYKL WYMIANY CZĘŚCI ZAMIENNYCH I CZYNNOŚCI KONSERWACYJNYCH

Nazwy części	Cykl przeprowadzania czynności konserwacyjnych	Maksymalna trwałość	Model filtra zapasowego
Filtr nawilżający	W przypadku emisji nieprzyjemnego zapachu z wylotu powietrza lub raz w miesiącu.	10 lata* <sup>1</sup>	FZ-J1XMFE

\*1: Wyznaczona aplikacja powiadamia, kiedy należy wymienić poszczególne części zamienne zgodnie z użytkowaniem.

## KONSERWACJA

### 1. Zdemontuj filtr nawilżający i pojemnik nawilżacza

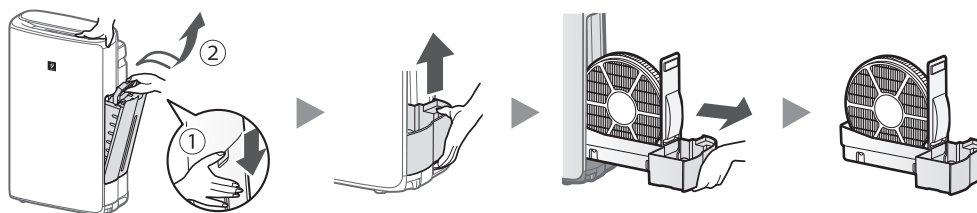

### 2. Wypłucz w dużej ilości wody.

- Nie wolno demontować pływaka. Jeśli pływak się odłączy, zapoznaj się z opisem na stronie 21.
- Zapoznaj się z opisem na stronie 21 na temat sposobu czyszczenia filtra nawilżającego, jeśli jest bardzo zabrudzony.

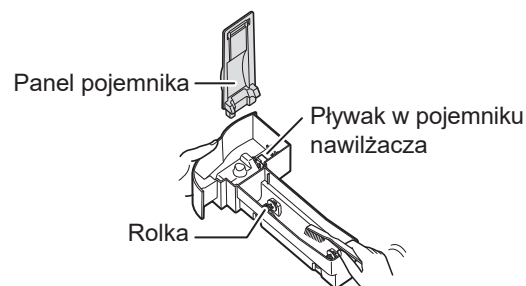
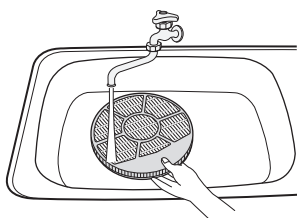

### 3. Zamontuj filtr nawilżający i pojemnik nawilżacza

- Po przeprowadzeniu czynności konserwacyjnych należy ponownie zamontować elementy w prawidłowy sposób.

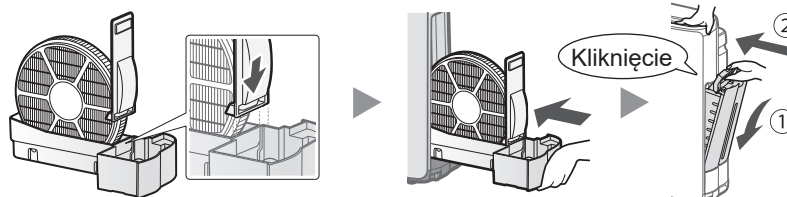

## WYMIANA

Wskazówki dotyczące instalacji filtra po wymianie można znaleźć na tej stronie.

- W sprawie zakupu nowego filtra należy porozumieć się ze sprzedawcą urządzenia.
- Należy stosować wyłącznie filtry przeznaczone do tego urządzenia.
- Zeskanuj kod QR ze strony 5, aby uzyskać informacje o urządzeniu i akcesoriach.

Po wymianie filtra zalecane jest zanotowanie daty rozpoczęcia eksploatacji nowego filtra.

### Usuwanie zużytych filtrów

Zużyte filtry należy usunąć zgodnie z lokalnymi przepisami dotyczącymi usuwania odpadów.

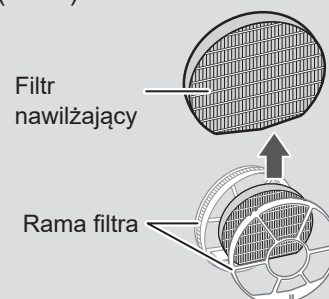

**Materiały filtra nawilżającego:** poliester, sztuczny jedwab

**FZ-J1XMFE**  
(1 szt.)

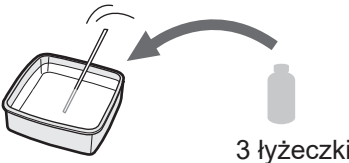
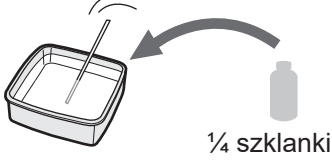
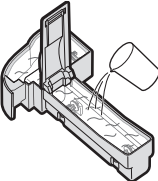
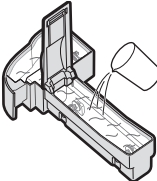

- Nie wyrzucaj ramy filtra.

**UWAGA** Sposób czyszczenia trudnych do usunięcia zanieczyszczeń.

	<b>Łagodny środek do mycia naczyń</b> (dotyczy wyłącznie pojemnika nawilżacza)	<b>Kwasek cytrynowy</b> (dostępny w sprzedaży)	<b>100% sok z cytryny bez miąższu</b>
<b>1</b>	1. Napełnij pojemnik do połowy wodą. 2. Dodaj niewielką ilość łagodnego środka do mycia naczyń.	2½ szklanki wody  3 łyżeczki	3 szklanki wody  ¼ szklanki
<b>2</b>	Namocz przez 30 minut. 	 	Namocz przez 30 minut. (Stosując sok cytrynowy jako roztwór do usuwania kamienia należy dłużej namoczyć niż w przypadku roztworu kwasu cytrynowego.)
<b>3</b>	Splucz środek do mycia naczyń lub roztwór do usuwania kamienia czystą wodą.		

PL

**UWAGA** Sposób instalacji pływaka w pojemniku nawilżacza.

**Pływak w pojemniku nawilżacza**

3. Wsuń wypustkę z drugiej strony pływaka do otworu.

2. Wsuń wypustkę pływaka do tego otworu.

1. Wsuń pływak pod wypustkę.

Wypustka  
Pływak w pojemniku nawilżacza  
Widok w przekroju poprzecznym

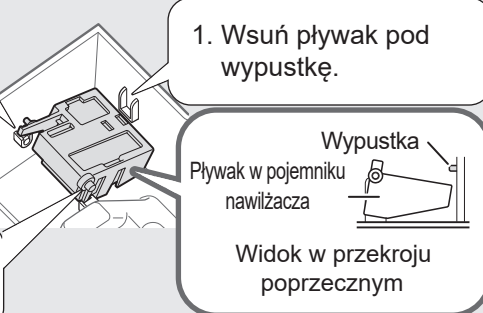

**Rolka**

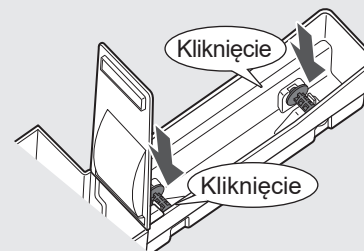

# FILTR HEPA/FILTR POCHŁANIAJĄCY ZAPACHY

## CYKL WYMIANY CZĘŚCI ZAMIENNYCH I CZYNNOŚCI KONSERWACYJNYCH

Nazwa filtra	Cykl przeprowadzania czynności konserwacyjnych	Maksymalna trwałość	Model filtra zapasowego
Filtr HEPA	W przypadku nagromadzenia się kurzu lub emisji nieprzyjemnego zapachu z wylotu powietrza, albo raz w miesiącu.	10 lat <sup>*1, 2</sup>	FZ-D40HFE
Filtr pochłaniający zapachy			FZ-D40DFE (tylko KI-N42EU) FZ-G40DFE (tylko KI-N52EU)

\*1: Maksymalną trwałość zgodnie z normą Japan Electrical Manufacture's Association (JEM 1467) ustalono na podstawie warunków panujących w pomieszczeniu, w którym wypalanych jest pięć papierosów dziennie, a wydajność zatrzymywania kurzu jest zmniejszona o połowę w stosunku do wydajności nowych filtrów. Zaleca się częstszą wymianę filtrów, jeśli urządzenie pracuje w trudniejszych warunkach.

\*2: Wyznaczona aplikacja powiadamia, kiedy należy wymienić poszczególne części zamienne zgodnie z użytkowaniem.

**Trwałość filtrów zależy od warunków w miejscu eksploatacji, stopnia wykorzystania i sposobu ustawienia urządzenia. Zaleca się częstszą wymianę filtrów, jeśli urządzenie pracuje w warunkach o wiele trudniejszych niż domowe (PM2.5 itp.).**

## KONSERWACJA

### Usuń kurz z filtrów.

#### UWAGA

- Nie wolno myć filtrów. Nie wolno ich poddawać bezpośredniemu działaniu promieni słonecznych. (W przeciwnym razie filtry mogą stracić skuteczność.)

### FILTR HEPA

Należy oczyścić tylko oznaczoną stronę. Nie wolno czyścić odwrotnej strony. Należy zachować ostrożność i nie przykładąć zbyt dużej siły, ponieważ filtr jest delikatny.

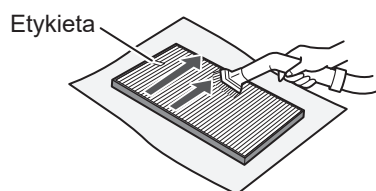

### FILTR POCHŁANIAJĄCY ZAPACHY

Można czyścić obie strony. Należy zachować ostrożność i nie przykładąć zbyt dużej siły, ponieważ filtr jest delikatny.

(KI-N42EU)

(KI-N52EU)

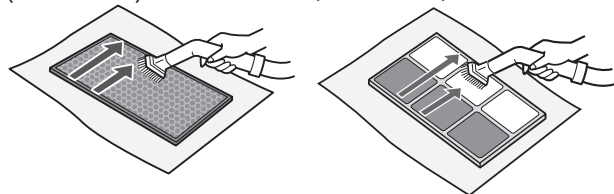

Niektóre składniki zapachu mogą być zatrzymane i oddawane z opóźnieniem przez filtry, co może prowadzić do pojawienia się dodatkowego zapachu w nawiewanym powietrzu. W zależności od miejsca eksploatacji urządzenia, zwłaszcza w warunkach o wiele trudniejszych niż domowe, zapach ten może być o wiele silniejszy niż należałoby się tego spodziewać. Jeśli po oczyszczeniu filtrów zapach nadal się utrzymuje lub nie można usunąć kurzu, należy wymienić filtry.

## WYMIANA

### Wskazówki dotyczące instalacji filtra po wymianie można znaleźć na stronie 9.

- W sprawie zakupu nowego filtra należy porozumieć się ze sprzedawcą urządzenia.
- Należy stosować wyłącznie filtry przeznaczone do tego urządzenia.
- Zeskanuj kod QR ze strony 5, aby uzyskać informacje o urządzeniu i akcesoriach.

### Po wymianie filtrów zalecane jest zanotowanie daty rozpoczęcia eksploatacji nowych filtrów.

FZ-D40HFE  
(1 szt.)

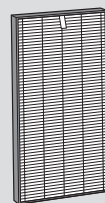

FZ-D40DFE  
(1 szt.)



FZ-G40DFE  
(1 szt.)



### Usuwanie zużytych filtrów

Zużyty filtr należy usunąć zgodnie z lokalnymi przepisami dotyczącymi usuwania odpadów.

**Materiały filtra HEPA:** polipropylen, polietylen

**Materiały filtra pochłaniającego zapachy:**  
(dotyczy modelu KI-N42EU)  
polipropylen, poliester, węgiel aktywowany  
(Only KI-N52EU)  
Papier, żywica ABS

#### UWAGA

- Nie wolno myć i ponownie używać filtra HEPA.



# MODUŁ GENERATORA JONÓW PLASMACLUSTER (zespół elektrod)

## CYKL WYMIANY CZĘŚCI ZAMIENNYCH I CZYNNOŚCI KONSERWACYJNYCH

Nazwy części	Cykl przeprowadzania czynności konserwacyjnych	Maksymalna trwałość	Model modułu zapasowego
Moduł generatora jonów Plasmacluster*1	Co 6 miesięcy lub stosownie do potrzeb	19 tys. godzin*2,3	IZ-C90MEU

PL

\*1: W dalszej części „moduł generatora jonów Plasmacluster” jest określony skrótem „moduł”.

\*2: O czasie wymiany poinformuje wskaźnik wymiany modułu.

\*3: Wyznaczona aplikacja powiadamia, kiedy należy wymienić poszczególne części zamienne zgodnie z użytkowaniem.

### KONSERWACJA

#### 1. Zdejmij osłonę urządzenia i wysuń uchwyt urządzenia.

Szczotka do czyszczenia urządzenia

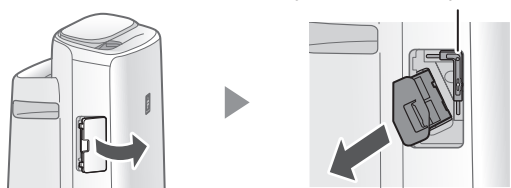

#### 2. Usuń kurz z zespołu elektrod.

Szczotka do czyszczenia urządzenia

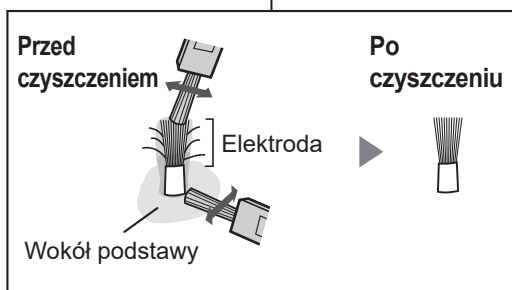
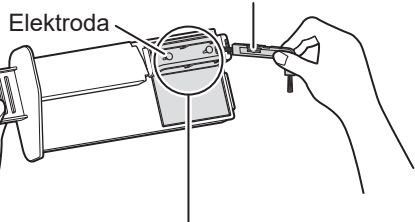

#### 3. Wsuń uchwyt do oczyszczacza i zainstaluj osłonę.

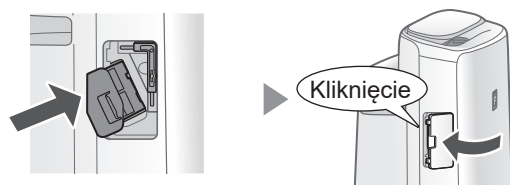

### UWAGA

- Nie wolno czyścić oczyszczacza innymi środkami niż szczotka do czyszczenia urządzenia, aby nie doprowadzić do jego awarii.
- Zagięta elektroda może zostać odcięta i upuszczona podczas procesu czyszczenia, ale nie zmieni to skuteczności działania urządzenia.
- Nie wolno bezpośrednio dotykać elektrody. Żeby nie doprowadzić do uczucia bólu/śwędzenia.
- Nie wolno przerabiać zespołu elektrod, aby nie doprowadzić do jego uszkodzenia.
- Nie wolno dotykać gniazda połączeniowego, aby nie doprowadzić do awarii urządzenia.



### WYMIANA

#### Wskaźnik wymiany modułu

Jeśli całkowity czas pracy przekroczy 17,5 tys. godzin, wskaźnik wymiany modułu zacznie pulsować, wskazując że moduł generatora jonów Plasmacluster wymaga wymiany.

Czas pracy	Objaśnienie
17,5 tys. godzin UNIT Pulsuje wolno	Należy wymienić moduł
19 tys. godzin UNIT Pulsuje szybko	Moduł generatora jonów Plasmacluster nie uwalnia jonów Plasmacluster.

\* Czas wymiany nie jest związany z wybranym trybem pracy.

## Sposób wymiany modułu

- W sprawie zakupu nowego modułu należy porozumieć się ze sprzedawcą urządzenia.
- Należy zastosować wyłącznie moduł przeznaczony do opisywanego urządzenia.

**IZ-C90MEU**  
(1 szt.)

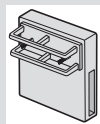

### 1. Zdejmij zaczep uchwyty modułu ( ① ) i wyjmij moduł generatora jonów Plasmacluster ( ② ).

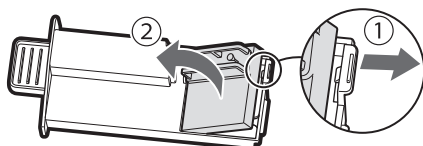

### 2. Zamontuj nowy moduł.

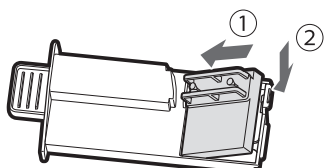

- Po wymianie modułu na nowy licznik czasu zostanie zresetowany i powróci do stanu 19 tys. godzin.

## Usuwanie zużytego modułu

Zużyty moduł należy usunąć zgodnie z lokalnymi przepisami dotyczącymi usuwania odpadów.

### Materiały:

politereftalan butylenu, części elektroniczne

## ROZWIĄZYWANIE PROBLEMÓW

- Przed wezwaniem serwisu prosimy o zapoznanie się z poniższą tabelą, ponieważ problem może nie być wynikiem uszkodzenia oczyszczacza.

## PROBLEMY DOTYCZĄCE URZĄDZENIA

### Utrzymuje się przykry zapach i dym.

- Sprawdź filtry. Jeśli są silnie zanieczyszczone, wyczyść lub wymień je.

### Nawiewane powietrze ma nieobojętny zapach.

- Sprawdź, czy filtry nie są silnie zanieczyszczone.
- Wyczyść lub wymień filtry.
- Używaj tylko świeżej wody z kranu. W przeciwnym razie mogłoby dojść do rozwoju pleśni, grzybów i bakterii.

### Urządzenie nie działa, chociaż w powietrzu jest dym papierosowy.

- Sprawdź, czy urządzenie nie zostało zainstalowane w miejscu utrudniającym skuteczną detekcję dymu papierosowego.
- Sprawdź, czy otwory czujnika kurzu (z regulacją czułości) nie zostały zablokowane lub zatkane. Jeśli tak, wyczyść filtr czujnika lub panel tylny.

### Zapach wydobywa się z nowego urządzenia i/lub filtra.

- Natychmiast po wyjęciu filtra z plastikowej torebki może pojawić się nieznaczny zapach. Zapach nie wpływa na wydajność filtra ani nie jest szkodliwy dla ludzi.

### Urządzenie emituje stuki lub trzaski.

- Trzaski lub stuki mogą być słyszalne, gdy urządzenie wytwarza jony.

### Wskaźnik czystości powietrza świeci na niebiesko, chociaż powietrze nie jest czyste.

- W chwili podłączenia urządzenia do sieci elektrycznej powietrze mogło być silnie zanieczyszczone. Odłącz wtyczkę od gniazdka elektrycznego, odczekaj minutę i podłącz ją ponownie.

### Wskaźnik czystości powietrza świeci na czerwono, chociaż powietrze jest czyste.

- Zanieczyszczone lub zablokowane otwory czujnika kurzu (z regulacją czułości) zakłócają prawidłowe działanie czujnika. Ostrożnie wyczyść filtr czujnika lub panel tylny.

### Wskaźnik czystości powietrza regularnie zmienia kolor.

- Wskaźnik czystości powietrza automatycznie zmienia kolor, jeśli czujnik kurzu (z regulacją czułości) i czujnik zapachów wykryją zanieczyszczenia. Jeśli niepokoisz się zmianami koloru, możesz zmienić czułość czujników. (strony 14, 15).

### Wskaźnik zanieczyszczenia filtra świeci się.

- Po przeprowadzeniu czynności serwisowych lub wymianie filtra nawilżającego należy podłączyć przewód zasilający do gniazdka elektrycznego, a następnie nacisnąć i przytrzymać przycisk FILTER RESET przez więcej niż trzy sekundy (zapoznaj się z opisem na stronie 19).

### Wyświetlacz wyłącza się.

- W przypadku ustawienia regulacji jasności na „Auto” podświetlenie automatycznie zostanie wyłączone, jeśli w pomieszczeniu jest ciemno lub urządzenie pracuje w trybie SLEEP. Ponadto w przypadku ustawienia regulacji jasności na „wyłączone” podświetlenie jest zawsze wyłączone. Jeśli nie chcesz, aby podświetlenie pozostawało wyłączone, ustaw regulację jasności na „przygaszone”. (strony 14, 15)

### Wskazania na wyświetlaczu różnią się od podawanych warunków atmosferycznych albo wskazań innego higrometru lub termometru w pomieszczeniu.

- Ze względu na warunki zewnętrzne i wewnętrzne pomieszczenia oraz otoczenie budynku (natężenie ruchu drogowego w pobliżu, liczba sklepów w budynku itp.) wskazania czujników mogą różnić się od lokalnych danych o stężeniu zanieczyszczeń.
- Występują różnice poziomu wilgotności w tym samym pomieszczeniu.

### Wskaźnik trybu nawilżania na wyświetlaczu nie świeci się, jeśli zbiornik na wodę jest pusty.

- Wilgotność w pomieszczeniu osiągnęła odpowiedni poziom i tryb nawilżania został wyłączony.
- Sprawdź, czy na powierzchni pływaka nie zgromadziły się zanieczyszczenia. Wyczyść pojemnik nawilżacza. Sprawdź, czy urządzenie nie zostało ustawione na pochylej powierzchni.

### Wody w pojemniku nie ubywa lub ubywa jej powoli.

- Upewnij się, że pojemnik nawilżacza i zbiornik na wodę zostały prawidłowo zainstalowane.
- Sprawdź filtr nawilżający. Jeśli filtr jest silnie zabrudzony, należy go wyczyścić lub wymienić.

### Wyświetlany jest symbol „E2”.

- Upewnij się, że filtr nawilżający, pojemnik nawilżacza i rolki są prawidłowo zainstalowane, a następnie włącz ponownie zasilanie urządzenia.

### Wyświetlany jest symbol „E9”.

- Upewnij się, że moduł generatora jonów Plasmacluster został prawidłowo zamontowany. Wsuń moduł generatora jonów Plasmacluster i wsuń go ponownie do końca, a następnie ponownie przeprowadź operację.

### Wyświetlane jest jedno z poniższych wskazań.

[1] [4] [6] [8] ---

- Odłącz urządzenie od sieci elektrycznej, odczekaj minutę i włącz je ponownie.

## PROBLEMY DOTYCZĄCE FUNKCJI Wi-Fi

### Nie można nawiązać połączenia Wi-Fi między oczyszczaczem powietrza i routerem.

- Sprawdź specyfikację używanego routera.
- Ustaw router i kierunek anteny, przesuń router i antenę bliżej itp. Następnie włącz ponownie router i przeprowadź KONFIGURACJĘ POCZĄTKOWĄ.

### Nie można nawiązać połączenia między oczyszczaczem powietrza i urządzeniem inteligentnym.

- Czy oczyszczacz powietrza i urządzenie inteligentne zostały połączone z tym samym routerem?
  - ⇒ Połącz oczyszczacz powietrza i swoje urządzenie inteligentne z tym samym routerem. Jeśli nadal nie można nawiązać połączenia, spróbuj podłączyć urządzenie inteligentne do pasma 2,4 GHz routera.
- Czy łączna liczba urządzeń inteligentnych przekracza maksymalną liczbę do rejestracji w jednym oczyszczaczem powietrza?
  - ⇒ Maksymalna liczba urządzeń inteligentnych, które można zarejestrować w jednym oczyszczaczu powietrza wynosi dziesięć.
- Czy łączna liczba urządzeń (klimatyzatory, oczyszczacze powietrza itp.) do rejestracji w jednym urządzeniu inteligentnym przekracza maksymalną wyznaczoną liczbę?
  - ⇒ Maksymalna liczba urządzeń, które można zarejestrować w jednym urządzeniu inteligentnym wynosi 30.

### Nie można zdalnie sterować oczyszczaczem powietrza za pomocą urządzenia inteligentnego.

- Czy wskaźnik Wi-Fi oczyszczacza powietrza świeci się?
  - ⇒ Jeśli wskaźnik Wi-Fi jest wyłączony, należy ustawić opcję „A1: Adapter Wi-Fi wł./wytł.”, aby włączyć urządzenie Wi-Fi. (strona 16)
- Czy konfiguracja połączenia między oczyszczaczem powietrza i urządzeniem inteligentnym została zakończona?
  - ⇒ Skonfiguruj połączenie między oczyszczaczem powietrza i urządzeniem inteligentnym. (strona 11)

### W przypadku zmiany routera.

- Zachodzi konieczność ponownego połączenia oczyszczacza powietrza z routerem.
  1. Naciśnij i przytrzymaj przycisk „Wi-Fi” przez trzy sekundy, aby wyłączyć funkcję Wi-Fi.
  2. Przeprowadź czynności opisane w punkcie „KONFIGURACJA POCZĄTKOWA: ② Nawiązanie połączenia między oczyszczaczem powietrza i routerem”. (strona 10)

### W przypadku zmiany urządzenia inteligentnego.

- Należy wykonać następujące czynności.
  1. Usun rejestrację starego urządzenia inteligentnego z wyznaczonej aplikacji.
  2. Wykorzystaj nowe urządzenie inteligentne do przeprowadzenia czynności opisanych w punktach „KONFIGURACJA POCZĄTKOWA: ① Pobieranie i logowanie oraz ③ Nawiązanie połączenia między oczyszczaczem powietrza i urządzeniem inteligentnym”. (strony 10, 11)

### W przypadku utylizacji oczyszczacza powietrza lub zmiany właściciela.

- Przeprowadź następujące czynności, aby zapobiec wyciekowi danych osobowych.
  1. Usun rejestrację oczyszczacza powietrza w wyznaczonej aplikacji.
  2. Przeprowadź czynności opisane w punkcie „A4: Inicjalizacja funkcji Wi-Fi”. (strona 16)

### W przypadku przekazania osobie trzeciej.

- Aby zapobiec uzyskaniu nieautoryzowanego dostępu przez osoby trzecie, przeprowadź czynności opisane w punkcie „A4: Inicjalizacja funkcji Wi-Fi”. (strona 16)

### Wskaźnik Wi-Fi pulsuje powoli.

- Jest to jeden z następujących stanów.
  - A. Połączenie Wi-Fi między oczyszczaczem powietrza i routerem zostało skonfigurowane.
  - B. Połączenie między oczyszczaczem powietrza i urządzeniem inteligentnym zostało skonfigurowane.
  - C. Trwa aktualizacja oprogramowania funkcji Wi-Fi w oczyszczaczu powietrza.

### Wskaźnik Wi-Fi pulsuje szybko.

- Błąd sieci. Sprawdź stan sieci Wi-Fi postępując zgodnie z opisem „A7: Wyświetlanie stanu sieci Wi-Fi”. (strona 17)

### Wskaźnik Wi-Fi wyłączył się.

- Nie można nawiązać połączenia między oczyszczaczem powietrza i routerem. Sprawdź poniższe elementy.
  - A. Czy wtyczka przewodu zasilającego jest prawidłowo podłączona?
  - B. Czy funkcja Wi-Fi została zatrzymana? Sprawdź stan sieci Wi-Fi postępując zgodnie z opisem „A7: Wyświetlanie stanu sieci Wi-Fi”. (strona 17)

### Jednej z funkcji od „A2” do „A6” nie można wybrać w trybie ustawień Wi-Fi. (strony 16–17)

- Jeśli adapter Wi-Fi jest wyłączony, nie można wybrać jednej z funkcji od „A2” do „A6”.

## PRAWA WŁASNOŚCI INTELEKTUALNEJ DO OPISYWANEGO PRODUKTU

### Struktura oprogramowania

- Oprogramowanie zainstalowane w opisywanym urządzeniu składa się z wielu niezależnych elementów oprogramowania, z których każdy chroniony jest prawami autorskimi naszej lub innych firm.

### Oprogramowania opracowane przez naszą firmę i oprogramowanie bezpłatne

- Elementy oprogramowania wykorzystywanego przez opisywane urządzenie zawierają również oprogramowanie i dodatkowe dokumenty opracowane i stworzone przez naszą firmę, które są chronione prawami autorskimi, międzynarodowymi przepisami i innymi powiązanymi przepisami prawnymi. Opisywane urządzenie wykorzystuje również elementy bezpłatnego oprogramowania, chronionego prawami autorskimi innych firm.

### Obowiązek wskazania umowy licencyjnej

- Właściciele praw autorskich niektórych elementów oprogramowania zainstalowanego w opisywanym urządzeniu wymagają wskazania umów licencyjnych. Umowy licencyjne tych elementów oprogramowania można znaleźć pod następującym adresem URL: <https://sharphome.eu/eu-en/intellectual-property/>



# DANE TECHNICZNE

Model		KI-N52EU			KI-N42EU		
Zasilanie		220–240 V~, 50-60 Hz					
Ustawienie prędkości wentylatora		MAX	MED	LOW	MAX	MED	LOW
Tryb OCZYSZCZANIA	Prędkość wentylatora (m <sup>3</sup> /godzinę)	306	168	60	240	150	60
	Znamionowy pobór mocy (W)	51	17	5,5	29	14	5,5
	Poziom szumów (dBA) <sup>*1</sup>	51	40	17	46	38	17
Tryb OCZYSZCZANIA I NAWILŻANIA	Prędkość wentylatora (m <sup>3</sup> /godzinę)	252	186	66	174	138	60
	Znamionowy pobór mocy (W)	32	22	6,7	17	15	6,5
	Poziom szumów (dBA) <sup>*1</sup>	47	43	20	38	35	19
	Nawilżanie (ml/godzinę) <sup>*2</sup>	600	480	200	440	370	190
Pobór mocy w trybie czuwania (W)		1,7 (Jeśli adapter Wi-Fi jest włączony.) 1,3 (Jeśli adapter Wi-Fi jest wyłączony.)					
Zalecana powierzchnia pomieszczenia (m <sup>2</sup> ) <sup>*3</sup>		~38			~28		
Zalecana powierzchnia pomieszczenia, w którym można uzyskać wysoką koncentrację jonów Plasmacluster (m <sup>2</sup> ) <sup>*4</sup>		~21			~17		
Pojemność zbiornika na wodę (l)		Ok. 2,7					
Czujniki		Kurzu (z regulacją czułości), zapachów, natężenia światła, temperatury i wilgotności					
Rodzaj filtra		HEPA <sup>*5</sup> / pochłaniający zapachy / nawilżający					
Długość przewodu zasilającego (m)		2,0					
Wymiary (mm)		384 (szer.) × 230 (gł.) × 619 (wys.)					
Masa (kg)		Ok. 8,2					
Specyfikacja sieci Wi-Fi obsługiwanej przez opisywane urządzenie		Częstotliwość: pasmo 2,4 GHz (IEEE802.11b/g/n) Kanały: 1–13 Maksymalna moc nadajnika: 100 mW przy 2,412 GHz - 2,472 GHz					

- \*1 • Poziom szumów został zmierzony zgodnie z normą Japan Electrical Manufacturers' Association (JEM1467).
- \*2 • Stopień nawilżenia zmienia się w zależności od temperatury zewnętrznej i wewnętrznej oraz wilgotności. Stopień nawilżenia wzrasta wraz ze wzrostem temperatury lub spadkiem wilgotności. Stopień nawilżenia maleje wraz ze spadkiem temperatury lub wzrostem wilgotności.
  - Warunki pomiaru: 20°C, 30% wilgotności (zgodnie z normą JEM1426)
- \*3 • Podana zalecana powierzchnia pomieszczenia dotyczy przypadku, gdy wentylator pracuje z maksymalną prędkością.
  - Zalecana powierzchnia pomieszczenia oznacza przestrzeń, z której określoną ilość cząsteczek kurzu można usunąć w ciągu 30 minut (zgodnie z normą JEM1467).
- \*4 • Powierzchnia pomieszczenia, w którym można zmierzyć stężenie wyemitowanych do otoczenia jonów w liczbie około 25000 jonów na centymetr sześcienny, w pobliżu środka pomieszczenia (na wysokości około 1,2 m od podłogi), gdy urządzenie zostało zainstalowane na podłodze, a wentylator pracuje ze średnią prędkością (MED).
- \*5 • Filtr usuwa ponad 99,97% cząsteczek o wielkości co najmniej 0,3 mikrona (zgodnie z normą JEM1467).

## Pobór mocy w trybie czuwania

Jeśli urządzenie jest podłączone do sieci elektrycznej, pobiera energię w trybie czuwania w celu zasilania układów elektronicznych. Żeby zapobiec zbędnemu zużyciu energii, należy odłączać urządzenie od sieci elektrycznej, jeśli nie jest używane.



Uwaga: Państwa produkt jest oznaczony tym symbolem. Oznacza on, że zużytych urządzeń elektrycznych i elektronicznych nie można łączyć ze zwykłymi odpadami z gospodarstw domowych. Dla tych produktów istnieje oddzielny system zbiórki odpadów.

## A. Informacje dla użytkowników (prywatnych gospodarstw domowych) dotyczące usuwania odpadów

### 1. W krajach Unii Europejskiej

ZUŻYTEGO URZĄDZENIA NIE WOLNO USUWAĆ RAZEM ZE ZWYKŁYMI ODPADAMI ANI WRZUCAĆ DO ŹRÓDŁA OGNIA!

Zużyte urządzenia elektryczne lub elektroniczne należy zawsze zbierać ODDZIELNIE, zgodnie z lokalnymi przepisami.

Oddzielna zbiórka odpadów promuje przyjazne dla środowiska przetwarzanie odpadów, recykling materiałów i zminimalizowanie ilości odpadów. NIEPRAWIDŁOWE USUWANIE ODPADÓW może stanowić zagrożenie dla środowiska i ludzkiego zdrowia ze względu na pewne substancje! Zwróć ZUŻYTE URZĄDZENIE do lokalnego, zazwyczaj komunalnego, najbliższego punktu zbiórki odpadów.

W przypadku wątpliwości dotyczących prawidłowego sposobu usunięcia zużytego urządzenia należy skontaktować się z władzami lokalnymi lub sprzedawcą produktu. DOTYCZY WYŁĄCZNIE UŻYTKOWNIKÓW W KRAJACH UNII EUROPEJSKIEJ I NIEKTÓRYCH INNYCH KRAJACH, NA PRZYKŁAD W NORWEGII I SZWAJCARII: Jesteście Państwo prawnie zobowiązani do uczestniczenia w oddzielnej zbiórce odpadów. Przypomina o tym powyższy symbol umieszczany na urządzeniach elektrycznych i elektronicznych (lub na opakowaniach)

Użytkownicy z PRYWATNYCH GOSPODARSTW DOMOWYCH zobowiązani są korzystać z istniejących punktów zbiórki zużytych urządzeń. Zwrot produktu jest bezpłatny.

W przypadku gdy produkt używany jest do CELÓW BIZNESOWYCH należy skontaktować z autoryzowanym sprzedawcą firmy SHARP, który poinformuje o możliwości zwrotu wyrobu. Być może będą Państwo musieli ponieść koszty zwrotu. Produkty niewielkich rozmiarów (i w małych ilościach) można zwrócić do lokalnych punktów zbiórki odpadów. W Hiszpanii: W celu usunięcia zużytego produktu prosimy o skontaktowanie się z wyznaczonym punktem systemu zbiórki odpadów lub władzami lokalnymi.

### 2. Kraje pozaunijne

W celu uzyskania szczegółowych informacji na temat prawidłowej metody pozbycia się zużytych baterii, prosimy o kontakt z władzami lokalnymi.

W Szwajcarii: zużyte urządzenia elektryczne lub elektroniczne można bezpłatnie zwracać do sprzedawcy, nawet jeśli nie zostanie zakupiony nowy produkt. Szczegóły na temat punktów zbiórki odpadów są wymienione na stronie: [www.swico.ch](http://www.swico.ch) lub [www.sens.ch](http://www.sens.ch).

## B. Informacje dla użytkowników biznesowych dotyczące usuwania odpadów

### 1. W krajach Unii Europejskiej

W przypadku gdy produkt używany jest do celów biznesowych i zamierzają go Państwo usunąć:

Należy skontaktować z autoryzowanym sprzedawcą firmy SHARP, który poinformuje o możliwości zwrotu wyrobu. Być może będą Państwo musieli ponieść koszty zwrotu i recyklingu produktu.

Produkty niewielkich rozmiarów (i w małych ilościach) można zwrócić do lokalnych punktów zbiórki odpadów.

W Hiszpanii: w celu usunięcia zużytego produktu prosimy o skontaktowanie się z wyznaczonym punktem systemu zbiórki odpadów lub władzami lokalnymi.

### 2. Kraje pozaunijne

W celu uzyskania szczegółowych informacji na temat prawidłowej metody pozbycia się zużytych baterii, prosimy o kontakt z władzami lokalnymi.

Niniejszym firma Sharp oświadcza, że opisywane urządzenie jest zgodne z podstawowymi wymaganiami i innymi odpowiednimi postanowieniami dyrektywy 2014/53/UE (RED).

Pełny tekst deklaracji zgodności UE jest dostępny pod następującym adresem internetowym: <https://sharpome.eu/eu-en/intellectual-property/>



# NOTATKI

---

PL

PL-29





# LOVEAIR

Instrukcja pobrana ze strony [loveair.pl](http://loveair.pl)

# SHARP

SHARP CORPORATION



Service  
& Support

Contact us:



YouTube



TINS-B524KKRZ 24A ①

Production control code