

PHILIPS

Humidifier

HU5710



Ważne

Przed rozpoczęciem korzystania z urządzenia zapoznaj się dokładnie z tą broszurą informacyjną i zachowaj ją na przyszłość.

Aby urządzenie działało optymalnie, upewnij się, że oprogramowanie sprzętowe zostało zaktualizowane do najnowszej wersji. Aktualizację można przeprowadzić za pomocą aplikacji Air+.

Niebezpieczeństwo

- Nie wolno rozpylać wokół urządzenia palnych materiałów, takich jak środki owadobójcze lub zapachowe.
- Nie wolno czyścić urządzenia wodą, (łatwopalnymi) detergentami ani innymi płynami, gdyż grozi to porażeniem prądem i/lub pożarem.
- Woda w zbiorniku wody nie nadaje się do picia. Nie wolno pić tej wody ani używać jej do pojenia zwierząt lub podlewania roślin. Przy opróżnianiu zbiornika wody należy wylać ją do odpływu.

Ostrzeżenie

- Należy pamiętać, że wysoki poziom wilgotności może sprzyjać rozwojowi organizmów biologicznych w środowisku.
- Nie dopuszczaj do zawilgocenia lub zamoczenia obszaru wokół nawilżacza powietrza. W przypadku zawilgocenia zmniejsz moc nawilżacza. Jeśli nie można zmniejszyć mocy wyjściowej nawilżacza powietrza, należy go używać w sposób przerywany. Nie używaj nawilżacza w bliskiej odległości od materiałów pochłaniających, takich jak wykładziny, zasłony, firany lub obrusy, które mogą zamoknąć.
- Nigdy nie zostawiaj wody w zbiorniku, gdy urządzenie nie jest używane.
- Opróżnij i wyczyść nawilżacz przed schowaniem. Przed następnym użyciem wyczyść nawilżacz powietrza.
- Przed podłączeniem urządzenia upewnij się, że napięcie podane na urządzeniu jest zgodne z napięciem w sieci elektrycznej.
- Ze względów bezpieczeństwa wymianę uszkodzonego przewodu zasilającego należy zlecić autoryzowanemu centrum serwisowemu marki Philips lub odpowiednio wykwalifikowanej osobie.
- Nie używaj urządzenia, jeśli uszkodzona jest wtyczka, przewód zasilający lub samo urządzenie.
- Niniejsze urządzenie może być użytkowane przez dzieci w wieku co najmniej 8 lat i przez osoby o obniżonych możliwościach fizycznych, umysłowych i osoby o braku doświadczenia i znajomości urządzenia, jeżeli zapewniony zostanie nadzór lub instruktaż odnośnie do użytkowania urządzenia w bezpieczny sposób, tak aby związane z tym zagrożenia były zrozumiałe. Dzieci nie powinny bawić się urządzeniem. Dzieci bez nadzoru nie powinny wykonywać czyszczenia i konserwacji urządzenia.
- Aby zapobiec uszkodzeniu ciała lub urządzenia, nie wkładaj palców ani żadnych przedmiotów do wlotu i wylotu powietrza.
- Upewnij się, że żadne przedmioty nie wpadną do urządzenia przez wylot powietrza.
- Standardowy interfejs Wi-Fi wykorzystujący protokół 802.11b/g/n/ax, częstotliwość 2,4 GHz i maksymalną moc wyjściową 64 mW EIRP.

- Bluetooth w wersji 5.2 (LE) o częstotliwości 2,4 GHz z wyjściem RF o mocy mniejszej niż 10 mW EIRP.

Ostrzeżenie

- Urządzenie może być używane wyłącznie z zasilaczem dostarczonym wraz z urządzeniem.
- Urządzenie jest przeznaczone wyłącznie do użytku domowego w normalnych warunkach pracy.
- Zawsze ustawiaj urządzenie i korzystaj z niego na suchej, stabilnej, równej i płaskiej powierzchni.
- Nie blokuj wlotu ani wylotu powietrza.
- Nie umieszczaj żadnych przedmiotów na urządzeniu i nie siadaj ani nie stawaj na nim.
- Używaj tylko oryginalnego filtra firmy Philips przeznaczonego do danego urządzenia. Nie używaj innych filtrów.
- Nie nalewaj wody poprzez otwory wylotowe na górze urządzenia.
- Zbiornik napełniaj tylko zimną wodą z kranu. Nie używaj wód gruntowych ani gorącej wody.
- Do zbiornika nie wlewaj żadnych innych płynów. Nie dodawaj do wody żadnych olejków eterycznych ani substancji chemicznych. Używaj tylko wody (z kranu, oczyszczonej, mineralnej, każdego rodzaju wody pitnej).
- Nie uderzaj w urządzenie twardymi przedmiotami, a w szczególności we wlot i wylot powietrza.
- Nie używaj urządzenia w pobliżu urządzeń gazowych, grzejników lub kominków.
- Nie umieszczaj urządzenia bezpośrednio pod klimatyzatorem, aby zapobiec ściekaniu wody na urządzenie.
- Nie używaj urządzenia po rozpyleniu wewnątrz pomieszczenia środków odstraszających owady ani w pomieszczeniach, w których obecne są resztki oleju, palące się kadzidła lub opary chemiczne.
- Nie używaj urządzenia w miejscach wilgotnych lub miejscach o wysokiej temperaturze, takich jak łazienka, toaleta lub kuchnia, ani w pomieszczeniach narażonych na duże zmiany temperatury.
- Zawsze odłączaj urządzenie od zasilania przed przystąpieniem do jego przeniesienia, czyszczenia, napełniania wodą, wymiany filtra lub przeprowadzania czynności konserwacyjnych.
- Nie pierz filtra w pralce ani nie myj w zmywarce, ponieważ spowoduje to jego deformację.
- Jeśli urządzenie nie jest długo używane, na filtry mogą pojawić się bakterie lub pleśń. Wyczyść zbiornik wody i wysusz filtr nawilżający. Przed ponownym użyciem urządzenia sprawdź stan filtra. Jeśli filtr jest bardzo brudny i są widoczne ciemne plamki, należy go wymienić.
- Olejki eteryczne nie są dołączone do produktu. Olejki eteryczne należy kupić i używać ich w razie potrzeby.
- Przed wkropieniem olejków eterycznych do pojemnika na aromat upewnij się, że urządzenie jest odłączone od zasilania.
- Do pojemnika na aromat nie wolno dodawać substancji innych niż olejki eteryczne.

- Przed użyciem dokładnie przeczytaj i przestrzegaj instrukcji bezpieczeństwa i użytkowania olejku eterycznego.
- Sprawdź informacje o składnikach olejku eterycznego w porównaniu ze znanymi alergiami i wyklucz go z użycia, gdy jest to konieczne.
- Przed użyciem olejku eterycznego u niemowląt, kobiet w ciąży lub kobiet w okresie laktacji lub w przypadku problemów z oddychaniem skonsultuj się z lekarzem i postępuj zgodnie z zaleceniami.
- Jeśli podczas stosowania olejku eterycznego czujesz się źle lub czujesz podrażnienie lub dyskomfort, przestań go używać.

Pola elektromagnetyczne (EMF)

To urządzenie jest zgodne z obowiązującymi normami i przepisami dotyczącymi narażenia na działanie pól elektromagnetycznych.

Recykling



Ten symbol oznacza, że produktów elektrycznych po okresie ich użytkowania, nie można wyrzucać wraz z innymi odpadami pochodzącymi z gospodarstw domowych. Użytkownik ma obowiązek oddać zużyty produkt do podmiotu prowadzącego zbieranie zużytego sprzętu elektrycznego i elektronicznego, tworzącego system zbierania takich odpadów - w tym do odpowiedniego sklepu, lokalnego punktu zbiórki lub jednostki gminnej. Zużyty sprzęt może mieć szkodliwy wpływ na środowisko i zdrowie ludzi z uwagi na potencjalną zawartość niebezpiecznych substancji, mieszanin oraz części składowych. Gospodarstwo domowe spełnia ważną rolę w przyczynianiu się do ponownego użycia i odzysku surowców wtórnych, w tym recyklingu zużytego sprzętu. Na tym etapie kształtuje się postawy, które wpływają na zachowanie wspólnego dobra jakim jest czyste środowisko naturalne.

Uproszczona deklaracja zgodności UE

DAP B.V. niniejszym oświadcza, że typ urządzenia radiowego HU5710 jest zgodny z dyrektywą 2014/53/UE. Pełny tekst deklaracji zgodności UE jest dostępny pod następującym adresem internetowym: www.philips.com.

Nawilżacz powietrza

Opis produktu

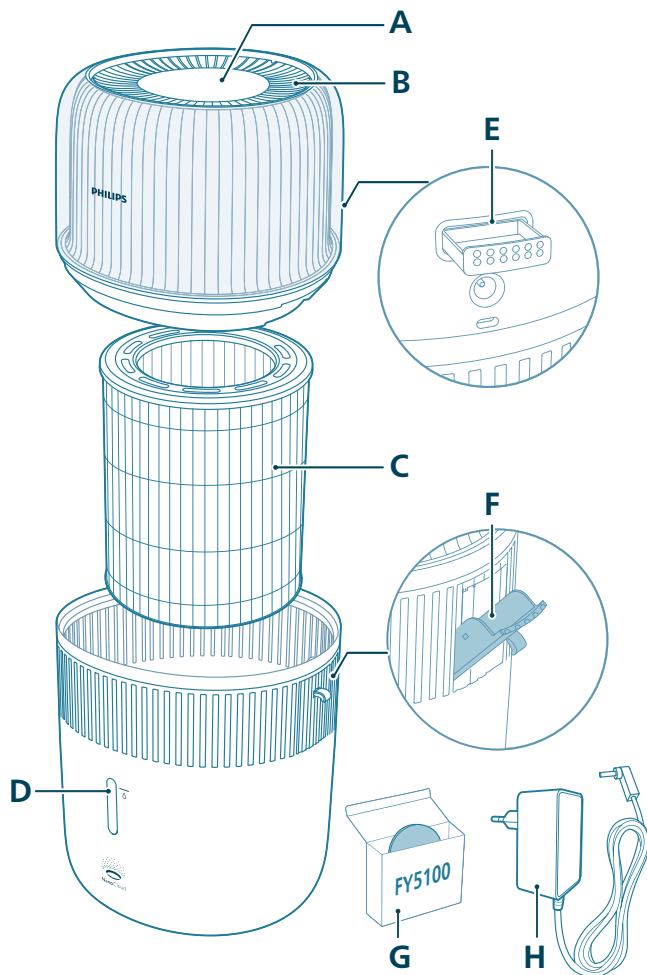

A Panel sterowania

B Wylot powietrza

C Filtr nawilżający (FY5030)

D Okienko poziomu wody

E Pojemnik na aromat

F Boczny wlot napełniania zbiornika wodą

G Podkładki aromatyzujące (FY5100)

H Zasilacz (KA12H-1201000EU)

Elementy sterowania

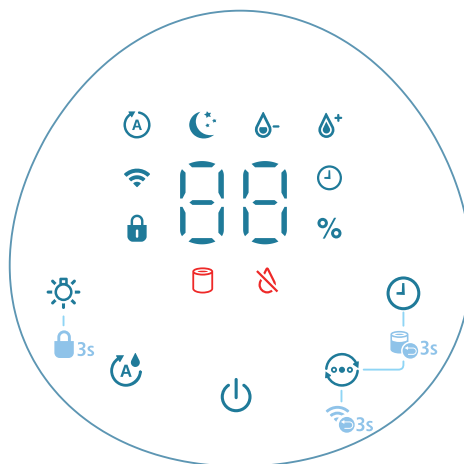

Przyciski sterowania:

	Wyłącznik zasilania		Przycisk funkcji oświetlenia
	Przycisk ustawienia nawilżenia		Przełącznik trybu
	Przycisk zegara programowanego		

Naciśnij i przytrzymaj przycisk(-i) przez 3 s:

	Zabezpieczenie przed dziećmi		Resetowanie filtra
	Resetowanie Wi-Fi		

Panel wyświetlacza:

	Tryb automatyczny		Tryb snu
	Wskaźnik Wi-Fi		Wskaźnik blokady rodzicielskiej
	Wskaźnik zegara		Tryb średni
	Tryb wysoki		Alarm wymiany filtra
	Wskaźnik ponownego napełnienia wodą		

Czynności wstępne

Montaż filtra

Przed rozpoczęciem korzystania z filtra zdejmij z niego całe opakowanie.

Uwaga: Przed przystąpieniem do montażu filtra sprawdź, czy nawilzacz jest odłączony od gniazdka elektrycznego.

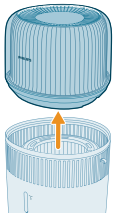

1 Usuń część górną nawilżacza.

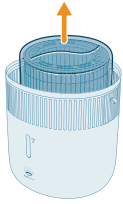

2 Wymij filtr z urządzenia.

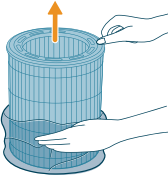

3 Usuń z filtra wszystkie elementy opakowania.

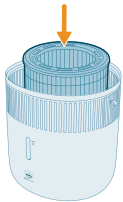

4 Włóż filtr z powrotem do urządzenia w taki sposób, aby strona z logo była skierowana ku górze.

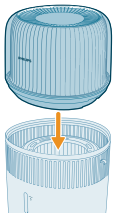

5 Umieść część górną z powrotem na zbiorniku wody.

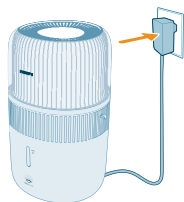

6 Podłącz zasilacz do gniazdka elektrycznego.

Korzystanie z funkcji aromatu

Uwagi:

Olejki eteryczne nie są dołączone do produktu. Należy kupić zalecane olejki eteryczne i używać ich w razie potrzeby.

Przed użyciem funkcji aromatu należy dokładnie zapoznać się z instrukcją obsługi olejków eterycznych.

Przed wkropieniem olejków eterycznych do pojemnika na aromat upewnij się, że urządzenie jest odłączone od zasilania.

Nie używaj substancji innych niż olejki eteryczne.

Przed użyciem dokładnie przeczytaj i przestrzegaj instrukcji bezpieczeństwa i użytkowania olejku eterycznego.

Sprawdź informacje o składnikach olejku eterycznego pod kątem znanych alergii i, jeśli to konieczne, nie używaj go.

Przed użyciem olejku eterycznego u niemowląt, kobiet w ciąży lub kobiet w okresie laktacji lub w przypadku problemów z oddychaniem skonsultuj się z lekarzem i postępuj zgodnie z zaleceniami.

Jeśli podczas stosowania olejków eterycznych czujesz się źle lub czujesz podrażnienie lub dyskomfort, zaprzestań ich używania.

Nie używaj funkcji aromatu w pobliżu niemowląt, kobiet w ciąży lub kobiet w okresie laktacji.

Olejki eteryczne należy wlewać wyłącznie na podkładkę aromatyzującą. Nie wylewaj olejków eterycznych na inne części urządzenia, bo może to spowodować uszkodzenie tych części.

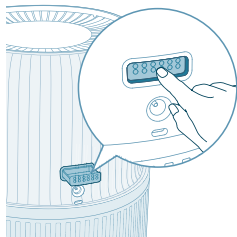

1 Naciśnij pojemnik na aromat, aby go wysunąć.

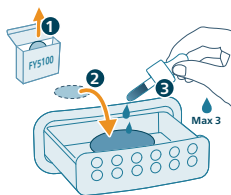

2 Wlej 2–3 krople olejku eterycznego na dołączoną podkładkę aromatyzującą.

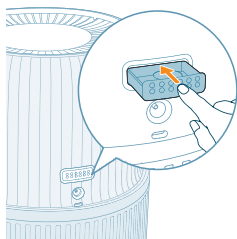

3 Wciśnij pojemnik na aromat z powrotem do urządzenia.

Znaczenie wskaźnika Wi-Fi

Stan ikony Wi-Fi	Stan połączenia Wi-Fi
Miga na pomarańczowo	Podłączanie do smartfona
Ciągłe pomarańczowe światło	Podłączone do smartfona
Miga na biało	Łączenie z serwerem
Ciągłe białe światło	Połączono z serwerem
Wyl.	Funkcja Wi-Fi jest wyłączona lub kontrolki urządzenia są wyłączone

Połączenie Wi-Fi



Pierwsza konfiguracja połączenia Wi-Fi

1 Pobierz aplikację „Air+” marki Philips ze sklepu App Store lub Google Play i zainstaluj ją.



2 Podłącz wtyczkę nawilzacza do gniazdka elektrycznego i naciśnij przycisk zasilania, aby włączyć urządzenie.

- Wskaźnik Wi-Fi  miga na pomarańczowo po raz pierwszy.



3 Upewnij się, że smartfon lub tablet jest połączony z siecią Wi-Fi.

Uwaga:

włącz funkcję Bluetooth w smartfonie, aby zapewnić płynne parowanie.

Upewnij się, że smartfon jest podłączony do domowej sieci Wi-Fi 2,4 GHz, a nie do sieci Wi-Fi 5 GHz lub publicznej sieci Wi-Fi. Aby parowanie przebiegło prawidłowo, zalecamy wyłączenie danych mobilnych przed rozpoczęciem procesu parowania.



4 Uruchom aplikację Philips „Air+” i kliknij polecenie „Dodaj urządzenie” lub naciśnij przycisk „+” na górze ekranu. Postępuj zgodnie z instrukcjami wyświetlanymi na ekranie, aby podłączyć oczyszczacz powietrza do sieci.

- Po pomyślnym nawiązaniu połączenia wskaźnik Wi-Fi świeci stale na biało.

Uwaga:

Niniejsza instrukcja dotyczy tylko pierwszej konfiguracji nawilzacza. Jeśli sieć uległa zmianie lub należy ponownie przeprowadzić konfigurację, patrz rozdział „Resetowanie połączenia Wi-Fi”.

Jeśli chcesz podłączyć więcej niż jeden nawilzacz do smartfona lub tabletu, możesz dodać nawilzacz w aplikacji na innych smartfonach bez resetowania połączenia Wi-Fi w urządzeniu.

Upewnij się, że odległość pomiędzy smartfonem lub tabletem i nawilzaczem jest mniejsza niż 10 m i nie ma pomiędzy nimi żadnych przeszkód.

Resetowanie połączenia Wi-Fi

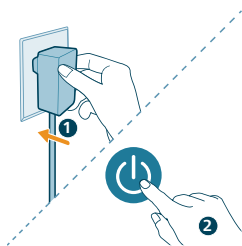

- 1 Podłącz wtyczkę nawilżacza do gniazdka elektrycznego i dotknij przycisku , aby włączyć nawilżacz.

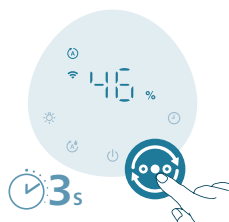

- 2 Naciśnij i przytrzymaj przycisk  przez 3 sekundy, aż usłyszysz sygnał dźwiękowy.

- Nawilżacz przechodzi w tryb parowania.
- Wskaźnik Wi-Fi  zacznie migać na pomarańczowo.

- 3 Wykonaj czynności opisane w krokach 3-4 w części „Pierwsza konfiguracja połączenia Wi-Fi”.

Korzystanie z nawilżacza powietrza

Wskaźnik poziomu wilgotności

Wilgotność względna oznacza ilość pary wodnej w atmosferze. Wskaźnik nawilżenia ma cztery poziomy stanu:

Wskaźnik poziomu wilgotności ma trzy kolory:

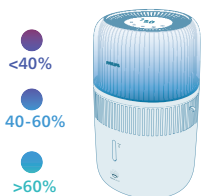

Kolor wskaźnika wilgotności	Bieżąca wilgotność	Co oznacza?
Fioletowy	< 40%	Sucho
Niebieski	40-60%	Komfortowa wilgotność
Zielony	>60%	Zbyt duża wilgotność

Uwaga: Domyślna wilgotność docelowa to 50% RH, ale możesz ustawić pożądaną wilgotność docelową za pomocą przycisku.

Poziom wody

Gdy w zbiorniku wody jest zbyt mało wody, wskaźnik  jest włączony, nawilżacz powietrza domyślnie przełączy się na tryb automatyczny QuickDry. W tym czasie intensywność nawilżania może się zmniejszyć do momentu uzupełnienia wody w zbiorniku.

Automatyczny tryb QuickDry

Gdy włączy się wskaźnik , nawilżacz domyślnie włączy automatyczny tryb osuszania filtra, który przyspiesza suszenie filtra po użyciu, zwiększając higienę i przedłużając żywotność filtra. Proces suszenia może trwać do 4 godzin w zależności od warunków w pomieszczeniu. Funkcję tę można wyłączyć w aplikacji Air+.

Ręczny tryb QuickDry

Tego ustawienia można użyć, aby przyspieszyć wysuszenie filtra przed dłuższą przerwą w użytkowaniu. Przed włączeniem tej funkcji należy opróżnić zbiornik wody. Tej funkcji można używać tylko w aplikacji Air+.

Napełnianie zbiornika

Uwaga:

Podczas napełniania wody nie należy przekraczać maksymalnego poziomu, ponieważ może to doprowadzić do wyciekania wody z wlotów powietrza.

Podczas przemieszczania zbiornika nie należy nim potrząsać, bo może to spowodować wyciekanie wody przez wloty powietrza.

Nie nalewaj wody poprzez otwory wylotowe na górze nawilżacza.

Wodę można uzupełnić na dwa sposoby: bezpośrednio lub przez boczny wlot do napełniania zbiornika.

- Bezpośrednie uzupełnianie wody za pomocą kranu

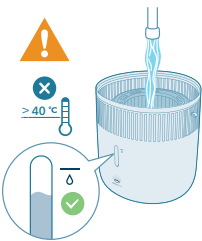

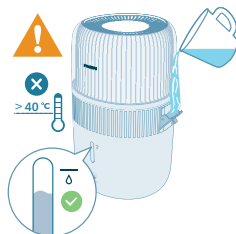

- Uzupelnianie wody poprzez boczny wlot do napełniania zbiornika

Włączanie i wyłączenie

Uwaga:

Aby zapewnić optymalne nawilżanie, zamknij drzwi i okna.

Trzymaj zasłony z dala od wlotu i wylotu powietrza.

- 1 Włóż zasilacz nawilżacza do gniazda elektrycznego.

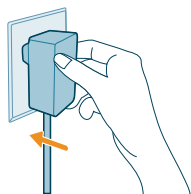

- 2 Naciśnij przycisk zasilania, aby włączyć nawilżacz.

- Z nawilżacza wydobędzie się sygnał dźwiękowy.
- Wskaźnik nawilżenia zaświeci się światłem o odpowiednim kolorze zgodnie z otaczającym poziomem wilgotności.
- Urządzenie pracuje w trybie automatycznym, a na ekranie wyświetlany jest poziom wilgotności.



- 3 Ponownie naciśnij przycisk zasilania, aby wyłączyć nawilżacz.

Uwaga: Jeśli po wyłączeniu nawilżacz pozostanie podłączony do gniazdko elektrycznego, to po ponownym włączeniu będzie pracował z ostatnimi ustawieniami.



Zmiana trybów

Dotknięcie przycisku przełącznika trybu pracy pozwala wybrać **tryb automatyczny, tryb snu, tryb średni** lub **tryb wysoki**.

Tryb automatyczny (Ⓐ): Nawilżacz automatycznie dostosowuje prędkość wentylatora do wilgotności powietrza otoczenia.



Tryb snu (☾): Nawilżacz działa cicho i z małą prędkością. Podświetlenie ekranu zgaśnie po 3 s.



Tryb średni (⊖): Nawilżacz działa ze średnią prędkością.



Tryb wysoki (⊕): Nawilżacz działa z najwyższą prędkością.



Ustawianie poziomu wilgotności

Uwaga:

Domyślny poziom wilgotności to 50% RH.

Nawilżacz zmieni tryb działania na automatyczny, gdy zostanie ustawiony poziom wilgotności w innych trybach.

Można ustawić poziom wilgotności na 30%, 40%, 50%, 60% lub 70% za pomocą przycisku ustawienia wilgotności. Więcej opcji dostępnych jest w aplikacji Air+.



Korzystanie z funkcji podświetlenia

Naciśnięcie przycisku umożliwia włączenie światła nawilżania, światła otoczenia oraz wyłączenie wszystkich wskaźników i panelu sterowania.

- Domyślnie zostanie włączone światło nawilżania.

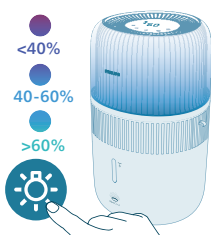

- Możesz przełączyć na światło otoczenia za pomocą przycisku oświetlenia. Dostosuj jasność i kolor podświetlenia w aplikacji Air+.

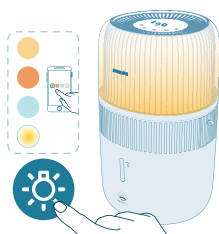

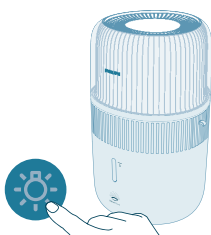

Naciśnięcie przycisku oświetlenia umożliwia wyłączenie wszystkich wskaźników i panelu sterowania. Aby wzbudzić panel, naciśnij dowolny przycisk, a następnie w ciągu 3 sekund naciśnij przycisk oświetlenia, aby wybrać tryb.





Ustawianie blokady rodzicielskiej



- 1 Naciśnij przycisk  przez 3 sekundy, aby włączyć blokadę rodzicielską.
 - Na ekranie zostanie wyświetlony symbol .



- 2 Ponownie naciśnij i przytrzymaj przycisk  przez 3 sekundy, aby wyłączyć blokadę rodzicielską.
 - Symbol  zniknie z ekranu.

Ustawianie zegara



Naciśnij przycisk, aby wybrać jedną z opcji godzinowych: 1, 2, 4, 8 lub 12 godzin. Nawilżacz automatycznie włączy się lub wyłączy po odmierzeniu wybranego czasu.

Czyszczenie i konserwacja

Uwaga:

Zanim zaczniesz czyścić urządzenie, zawsze wyjmij wtyczkę z gniazdka elektrycznego.

Nigdy nie zanurzaj urządzenia w wodzie ani innym płynie.

Unikaj wlewania wody przez wloty i wyloty powietrza.

Do czyszczenia urządzenia nie używaj ściernych, żrących ani łatwopalnych środków czyszczących.

Czyszczenie obudowy nawilżacza

Aby zapobiec osiadaniu kurzu, czyść regularnie zewnętrzną i wewnętrzną część nawilżacza.

- 1 Do usuwania kurzu z obudowy nawilżacza używaj suchej, miękkiej szmatki.
- 2 Używaj suchej, miękkiej szmatki do czyszczenia wlotu i wylotu powietrza.

Czyszczenie zbiornika wody

- 1 Aby utrzymać higienę zbiornika, czyść go co tydzień.
- 2 Wyjmij filtr nawilżający.
- 3 Dodaj trochę łagodnego płynu do mycia naczyń zmieszanego z wodą w zbiorniku wody.
- 4 Wyczyść wnętrze zbiornika wody miękką, czystą szmatką.
- 5 Opróżnij zbiornik wody do zlewu.
- 6 Włóż filtr nawilżający z powrotem do zbiornika wody.

Czyszczenie filtra nawilżającego

Aby utrzymać higienę filtra nawilżającego, czyść go co tydzień.

- 1 Wyłącz urządzenie i wyjmij jego wtyczkę z gniazdka elektrycznego.

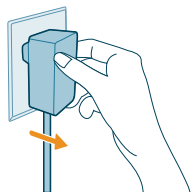

- 2 Zdejmij część górną ze zbiornika wody.

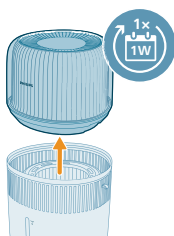

- 3 Wyjmij filtr nawilżający ze zbiornika wody.

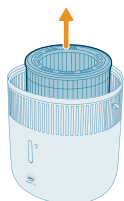

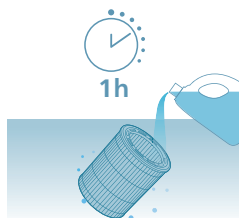

- 4 Namaczaj filtr nawilżający w środku czyszczącym (np. rozcieńczonym roztworze kwasu cytrynowego) przez godzinę.

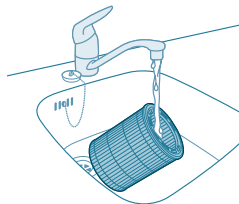

- 5 Przeplucz filtr nawilżający pod wolnym strumieniem bieżącej wody. Podczas czyszczenia nie ściskaj ani nie wyjmaj filtra.
6 Pozwól nadmiarowi wody ścieknąć z filtra.

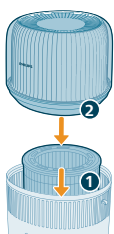

- 7 Włóż filtr nawilżający z powrotem do zbiornika wody. Umieść część górną z powrotem na zbiorniku wody.

Czyszczenie podkładki aromatyzującej i pojemnika na aromat

Aby zmaksymalizować efekty aromaterapii, podkładkę aromatyzującą należy czyścić przed każdym użyciem nowego rodzaju olejków eterycznych. Nie mieszaj olejków eterycznych.

- 1 Usuń pojemnik na aromat, naciskając go, a następnie wyjmując z urządzenia.

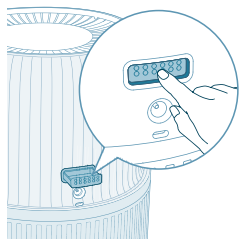

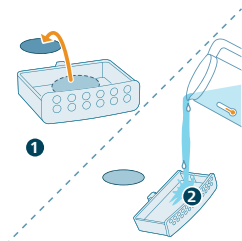

2 Wyjmij podkładkę aromatyzującą i opłucz podkładkę i pojemnik ciepłą bieżącą wodą.

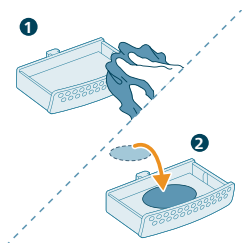

3 Osusz je czystą szmatką i umieść podkładkę w pojemniku na aromat.

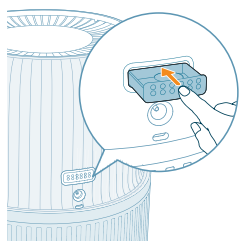

4 Włóż pojemnik na aromat z powrotem do nawilzacza

Uwaga: Nie nalewaj płynnych środków czyszczących lub detergentów na podkładkę aromatyzującą lub do pojemnika.

Wymiana filtra

Uwaga:

Używaj wyłącznie oryginalnego filtra nawilżającego FY5030 firmy Philips.

Przed wymianą filtra należy zawsze wyjąć wtyczkę nawilzacza z gniazdka elektrycznego.

Filtr nawilżający należy wymienić, gdy włączy się wskaźnik .

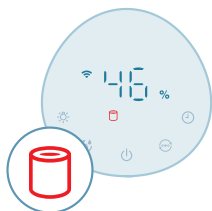

- 1 Wyłącz urządzenie i wyjmij jego wtyczkę z gniazdka elektrycznego.

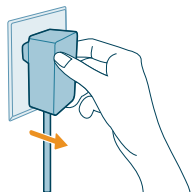

- 2 Zdejmij część górną ze zbiornika wody. Wyjmij filtr nawilżający ze zbiornika wody.

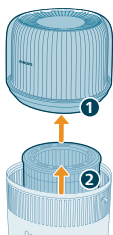

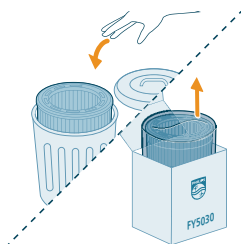

- 3 Zdejmij opakowanie z nowego filtra. Wyrzuć zużyty filtr.

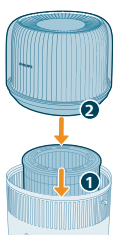

- 4 Włóż filtr nawilżający z powrotem do zbiornika wody. Umieść część górną z powrotem na zbiorniku wody.



- 5 Naciśnij przycisk  i  i przytrzymaj go przez 3 sekundy, aby zresetować licznik okresu użytkowania filtra.
- Po pomyślnym zresetowaniu alarm wymiany filtra zniknie z ekranu.

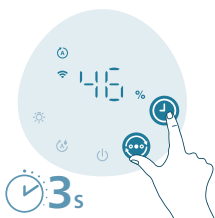

Wymiana podkładki aromatyzującej

Podkładkę aromatyzującą należy wymienić, gdy zdeformuje się lub zniszczy w wyniku częstego mycia. Aby utrzymać najwyższą wydajność nawilżacza, należy używać jedynie oficjalnych podkładek aromatyzujących firmy Philips.

Przechowywanie

- 1 Wyłącz nawilżacz i wyjmij jego wtyczkę z gniazdka elektrycznego.
- 2 Wyczyść filtr nawilżający (patrz rozdział „**Czyszczenie i konserwacja**”).
- 3 Przed odstawieniem urządzenia do przechowywania pozostaw wszystkie części do całkowitego wyschnięcia.
- 4 Przechowuj nawilżacz powietrza w chłodnym i suchym miejscu.

Rozwiązywanie problemów

W tym rozdziale opisano najczęstsze problemy, z którymi można się zetknąć, korzystając z urządzenia. Jeśli poniższe wskazówki okażą się niewystarczające do rozwiązania problemu, skontaktuj się z Centrum Obsługi Klienta w swoim kraju.

Problem	Możliwe rozwiązanie
Nawilżacz nie działa.	Sprawdź, czy nawilżacz jest podłączony do zasilania.
	Upewnij się, że zbiornik wody jest napełniony i że część górna jest prawidłowo umieszczona na zbiorniku.
Powietrze nie jest nawilżane.	Upewnij się, że zbiornik wody jest napełniony i że część górna jest prawidłowo umieszczona na zbiorniku.
	Być może osiągnięto ustawiony poziom wilgotności.
Nie widzę zmiany poziomu wilgotności.	Pomieszczenie może mieć zbyt dobrze wentylowane. Zamknij drzwi i okna.
	Upewnij się, że założono filtr nawilżający.
	Pomieszczenie jest zbyt duże. Ten nawilżacz jest przeznaczony do pomieszczeń o wielkości $\leq 56 \text{ m}^2$.
	Zwiększ ustawienie poziomu pary.
	W przypadku stosowania w suchym otoczeniu wilgoć uwalniana przez nawilżacz zostanie wchłonięta przez otaczające obiekty, takie jak ściany i meble, co może wydłużyć czas nawilżania.
	Filtr nawilżający jest zabrudzony. Przemyj i/lub przeprowadź odkamienianie filtra nawilżającego (patrz rozdział „Czyszczenie filtra nawilżającego”).
Nawilżacz powietrza przestaje pracować, mimo iż powietrze wydaje się suche.	Zbiornik wody jest pusty, uzupełnij wodę.

	Wokół produktu osiągnięto docelowy poziom wilgotności w trybie automatycznym. Urządzenie włączy się ponownie, gdy poziom wilgotności spadnie poniżej ustawionej wartości.
	Nasze urządzenie przestanie pracować, gdy zostanie przekroczony poziom 70% wilgotności, ponieważ może to prowadzić do rozwoju grzybów i pleśni.
Na filtrze nawilżającym jest biały osad.	Biały osad nazywany jest kamieniem i składa się z minerałów pochodzących z wody. Kamień na filtrze nawilżającym wpływa na działanie nawilżacza, ale nie jest szkodliwy dla zdrowia. Wykonaj czynności czyszczenia opisane w instrukcji obsługi.
Zbiornik wody przecieka.	Upewnij się, że nie wiano zbyt dużo wody do nawilżacza.
	Upewnij się, że nawilżacz został prawidłowo złożony lub podłączony po każdym czyszczeniu lub zdjęciu części górnej i/lub pojemnika wody do napełnienia.
	Upewnij się, że zbiornik wody jest prawidłowo umieszczony. Jeśli problem się utrzymuje, skontaktuj się z Centrum Obsługi Klienta w swoim kraju.
Z czasem filtr ulega przebarwieniom.	Osad to naturalny efekt występujący na filtrze. Nie ma on wpływu na nawilżanie. Regularnie usuwaj kamień z filtra nawilżającego. Co sześć miesięcy wymieniaj filtr na nowy.
Wskaźnik ponownego napełnienia świeci się, chociaż w zbiorniku nadal znajduje się woda.	Upewnij się, że logo na filtrze jest skierowane ku górze.
	Wskaźnik może zacząć się świecić, nawet jeśli pozostało trochę wody, aby można było napełnić zbiornik na czas.
Z odświeżacza wydobywa się nieprzyjemny zapach.	Na początku używania nawilżacza może się z niego wydobywać zapach plastiku. Jest to całkowicie normalne, a zapach zniknie po kilku dniach.
	Wyczyść filtr i zbiornik wody (patrz rozdział „Czyszczenie i konserwacja”).
Funkcja aromatu nie działa poprawnie (zapach jest zbyt mocny lub zbyt słaby).	Użyj 2–3 dużych kropli olejku eterycznego.
	Różne olejki mogą mieć inną intensywność.
	Rozprzestrzenienie się zapachu w całym pomieszczeniu może chwilę potrwać.
Z wylotu nie wydobywa się powietrze.	Włóż wtyczkę nawilżacza do gniazda elektrycznego i włącz nawilżacz.
Nie widać mgiełki unoszącej się z nawilżacza. Czy urządzenie działa?	Gdy mgiełka jest drobna, może być niewidoczna. Ten nawilżacz jest wyposażony w technologię nawilżania NanoCloud, która produkuje zdrowe, wilgotne powietrze bez tworzenia pary wodnej. W związku z tym mgiełka jest niewidoczna.

Nawilżacz pracuje nadal, nawet gdy nie ma w nim wody.	Nawilżacz przełączy się automatycznie na funkcję osuszania filtra, aby przyspieszyć jego suszenie po użyciu, zwiększyć higienę konserwacji i przedłużyć żywotność filtra. Funkcję tę można wyłączyć w aplikacji Air+.
Jeśli nawilżacz powietrza nie jest używany przez dłuższy czas, jak go przechowywać i ponownie zacząć z niego korzystać?	Gdy nawilżacz nie jest używany przez długi czas, na filtrze mogą rozwinąć się bakterie i pleśń, dlatego należy wykonać poniższe czynności dotyczące przechowywania i ponownego użycia.
	Przed schowaniem urządzenia dokładnie wyczyść zbiornik wody i wysusz filtr nawilżający.
	Przed ponownym użyciem nawilżacza sprawdź stan filtra. Jeśli filtr jest bardzo brudny i pokryty ciemnymi plamami, wymień go (patrz rozdział „Wymiana filtra nawilżającego” w instrukcji obsługi).
Urządzenie nadal informuje o konieczności wymiany filtra, choć został on już wymieniony.	Być może licznik okresu użytkowania filtra nie został zresetowany. Włącz urządzenie. Dotknij i przytrzymaj przycisk ☺ i ☺ jednocześnie przez 3 s.
Konfiguracja sieci Wi-Fi się nie powiodła.	Upewnij się, że smartfon jest podłączony do domowej sieci Wi-Fi 2,4 GHz, a nie do sieci Wi-Fi 5 GHz lub publicznej sieci Wi-Fi. Aby parowanie przebiegło prawidłowo, zalecamy wyłączenie danych mobilnych przed rozpoczęciem procesu parowania.
	Upewnij się, że włączone są następujące uprawnienia: „Lokalizacja”, „Pamięć”, „Bluetooth” i „Sieć lokalna” na smartfonie. Po pomyślnym skonfigurowaniu sieci Wi-Fi można dowolnie zmienić ustawienia uprawnień.
	Upewnij się, że wprowadzono prawidłowe hasło Wi-Fi. W hasle rozróżniana jest wielkość liter, a jego limit długości wynosi 63 znaki. Znaki specjalne nie są akceptowane.
	Upewnij się, że nazwa sieci domowej sieci Wi-Fi jest prawidłowa. W nazwie sieci rozróżniana jest wielkość liter.
	Jeśli korzystasz z sieci VPN na smartfonie, wyłącz ją przed rozpoczęciem procesu parowania.
	Jeśli router ma ustawioną białą listę blokującą parowanie, wyłącz ją, aby umożliwić prawidłowe połączenie.
	Upewnij się, że zarówno urządzenie, jak i smartfon znajdują się w odległości do 10 m od routera.
	Upewnij się, że aplikacja została zaktualizowana do najnowszej wersji.

Aby zapewnić silne połączenie Wi-Fi nie należy umieszczać urządzenia w pobliżu innych urządzeń elektronicznych, źródeł jasnego światła lub stacji sygnałowych, które mogą powodować zakłócenia. Jeśli wystąpią problemy z łącznością, odsuń urządzenie od tych źródeł i spróbuj ponownie podłączyć je do sieci Wi-Fi.

Zapoznaj się z sekcją pomocy w aplikacji, aby uzyskać wyczerpujące i aktualne wskazówki na temat rozwiązywania problemów.

PHILIPS and the Philips Shield Emblem are registered trademarks of Koninklijke Philips N.V. and are used under license.

This product has been manufactured by and is sold under the responsibility of Versuni Holding B.V., and Versuni Holding B.V. is the warrantor in relation to this product.

2024 © Versuni Holding B.V.



LOVEAIR

Instrukcja pobrana ze strony loveair.pl

