

OCZYSZCZACZ POWIETRZA KLARTA STOR 3

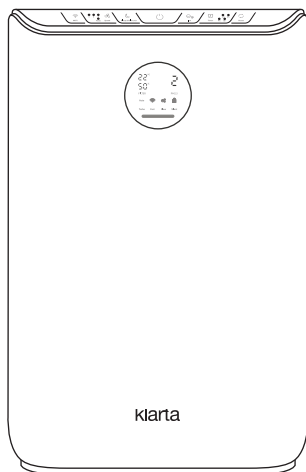

INSTRUKCJA OBSŁUGI

klarta

SPIS TREŚCI

1. Środki ostrożności	3
2. Opis produktu	6
2.1. Panel sterowania	7
2.2. Opis wyświetlacza.....	8
2.3. Tryby oczyszczania.....	9
2.4. Dodatkowe funkcje.....	12
2.5. Zawartość opakowania	13
3. Pierwsze uruchomienie oczyszczacza.....	14
3.1. Montaż filtrów	15
3.2. Sposoby demontażu i instalacji tylnej pokrywy.....	18
3.3. Ustawienie oczyszczacza powietrza	19
3.4. Sterowanie aplikacją.....	20
4. Etapy filtracji	22
5. Czujniki 3 x IQ Sensor i wskaźnik jakości powietrza	24
6. Konserwacja i sposoby czyszczenia	25
6.1. Czyszczenie oczyszczacza powietrza.....	25
6.2. Czyszczenie filtra wstępnego.....	25
6.3. Wymiana filtrów.....	25
6.4. Konserwacja czujnika	26
6.5. Przechowywanie oczyszczacza	26
6.6. Postępowanie w przypadku awarii.....	26
7. Specyfikacja techniczna	29
8. Serwis.....	29

1. ŚRODKI OSTROŻNOŚCI

W celu uniknięcia obrażeń u siebie i innych osób oraz uszkodzenia mienia należy postępować zgodnie z poniższymi środkami ostrożności.

Jeśli urządzenie uległo uszkodzeniu lub awarii, prosimy o kontakt z naszym działem technicznym na stronie klarta.pl. Prosimy nie dokonywać naprawy we własnym zakresie.

OSTRZEŻENIA

- **Nie wolno dotykać wtyczki zasilającej mokrymi rękami.**

W przeciwnym wypadku może dojść do porażenia prądem elektrycznym.

- **Zabrania się stosowania napięcia zasilającego innego niż wskazane na urządzeniu.**

Do zasilania należy stosować prąd zmienny o napięciu 220-230 V. W przeciwnym wypadku może dojść do przegrzania i pożaru lub trwałego uszkodzenia urządzenia.

- **W celu uniknięcia uszkodzenia kabla zasilającego i gniazda:**

- » Zabrania się ciąć, odrapywania, ponownego dopasowywania, nadmiernego odkształcania, zginania, skręcania i pociągania za kable zasilające. Nie można stawiać żadnych ciężkich obiektów na kablach i wtyczkach.
- » Używanie uszkodzonych kabli może spowodować porażenie prądem elektrycznym, spięcie i pożar.

- **Nie wolno otwierać ani dokonywać zmian w oczyszczaczu powietrza bez pozwolenia.**

Demontowanie oczyszczacza powietrza lub dokonywanie w nim zmian bez pozwolenia może spowodować porażenie prądem elektrycznym, awarię lub pożar. Skutkuje to również utratą gwarancji.

- **Przed rozpoczęciem czyszczenia urządzenia, należy upewnić się, że zasilanie jest odłączone.**

W przeciwnym wypadku urządzenie może się samoistnie uruchomić i spowodować porażenie prądem elektrycznym.

- **Przed uruchomieniem oczyszczacza powietrza należy upewnić się, że wtyczka została prawidłowo włożona do gniazda zasilającego, a samo gniazdko działa prawidłowo.**

W przeciwnym wypadku może dojść do porażenia prądem elektrycznym, przegrzania, a nawet pożaru. Nie wolno używać uszkodzonej wtyczki ani poluzowanego gniazda zasilającego.

- **Należy regularnie czyścić wtyczkę zasilającą.**

Jeśli na wtyczce zasilającej zbiera się kurz, może dojść do uszkodzenia jej izolacji, a w konsekwencji do pożaru. Należy wyjąć wtyczkę zasilającą i wyczyścić ją suchą szmatką (nie wolno używać mokrej szmatki). Jeśli urządzenie nie będzie używane przez dłuższy czas, powinno zostać odłączone od źródła zasilania.

- **Nie wolno umieszczać żadnych metalowych przedmiotów przy wylocie powietrza lub otworach wlotowych.**

W przeciwnym wypadku może dojść do ich kontaktu z wewnętrznymi elementami i skutkować porażeniem elektrycznym lub uszkodzeniem urządzenia.

UWAGA

W przypadku wystąpienia poniższych sytuacji, należy **natychmiast wyłączyć zasilanie:**

- awaria któregośkolwiek z przełączników,
- wyrzucanie bezpieczników instalacji elektrycznej,
- nadmierna temperatura kabli lub wtyczek,
- zapach spalenizny, nienaturalne dźwięki, porażenie prądem elektrycznym,
- wszelkie inne anomalie i awarie.

- **Do czyszczenia oczyszczacza powietrza nie wolno używać rozpuszczalników takich jak benzen, rozcieńczalnik itp. Należy trzymać urządzenie z dala od aerozoli stosowanych do odstraszania owadów.**

W przeciwnym wypadku oczyszczacz powietrza może ulec uszkodzeniu lub może dojść do spięcia prowadzącego do porażenia prądem elektrycznym lub pożaru.

- **Nie można używać oczyszczacza powietrza w pomieszczeniu, w którym obecne są pestycydy.**

Środki chemiczne mogą się kumulować we wnętrzu urządzenia, a następnie wydostawać się, powodując ryzyko dla zdrowia. Po użyciu środków owadobójczych pomieszczenie należy dokładnie przewietrzyć, a dopiero następnie użyć oczyszczacza powietrza.

- **Należy utrzymywać obudowę urządzenia w suchym stanie.**

W przeciwnym wypadku może dojść do porażenia prądem elektrycznym lub pożaru na skutek spięcia.

- **Podczas wyjmowania wtyczki zasilającej, należy przytrzymać ją i nie ciągnąć za kable.**

Może to spowodować spięcie lub uszkodzenie kabli, skutkujące pożarem lub porażeniem elektrycznym.

- **Nie wolno używać oczyszczacza powietrza w miejscu, w którym wytwarzane są opary tłuszczu np. kuchnia. Oczyszczacz nie może pełnić funkcji okapu kuchennego.**

Użytkowanie urządzenia w kuchni może skrócić żywotność filtrów w oczyszczaczu lub spowodować jego awarię.

W przypadku pomieszczeń z aneksem kuchennym, zalecamy maksymalne oddalenie urządzenia od kuchenki.

- **Niniejsze urządzenie nie powinno być używane jako wentylator.**

- **Nie wolno stosować oczyszczacza powietrza przy zbyt wysokiej temperaturze, w warunkach wysokiej wilgotności.**

Używanie urządzenia na przykład w łazienkach może spowodować upływ prądu grożący porażeniem prądem elektrycznym lub pożarem.

- **Należy trzymać urządzenie z dala od substancji lotnych i łatwopalnych obiektów, a w szczególności isker.**

W przeciwnym wypadku może dojść do pożaru.

2. OPIS PRODUKTU

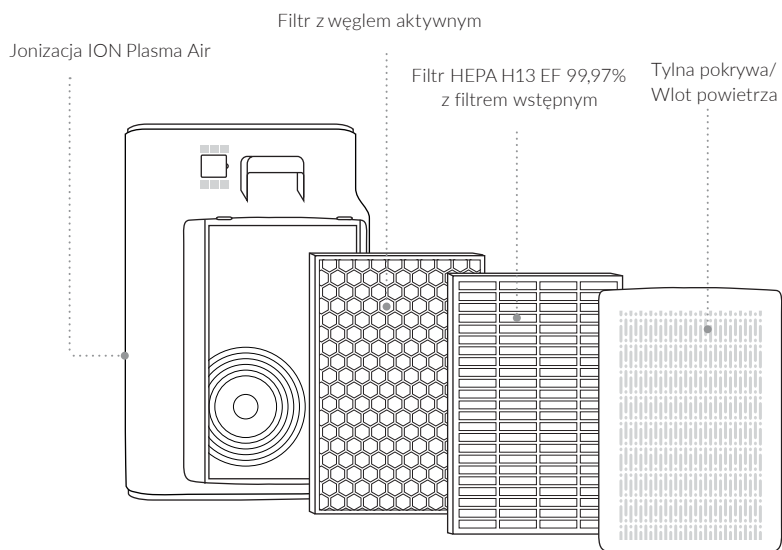
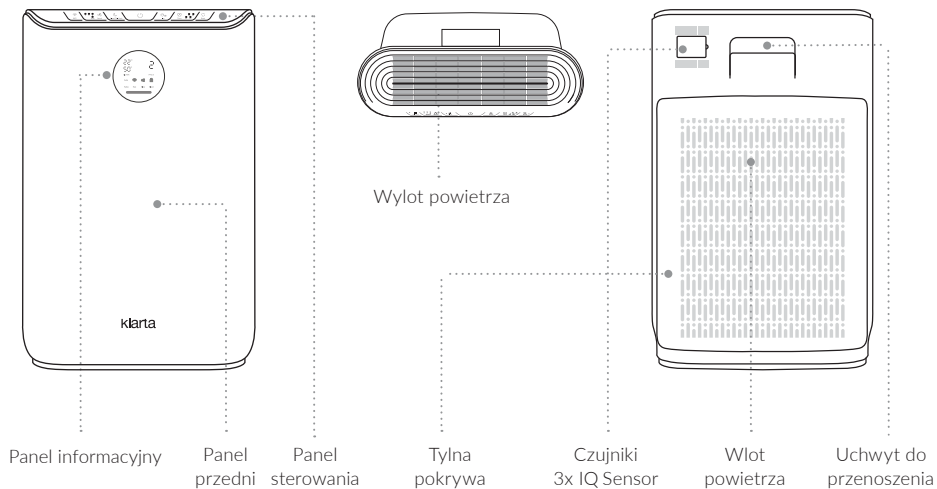

2.1. Panel sterowania

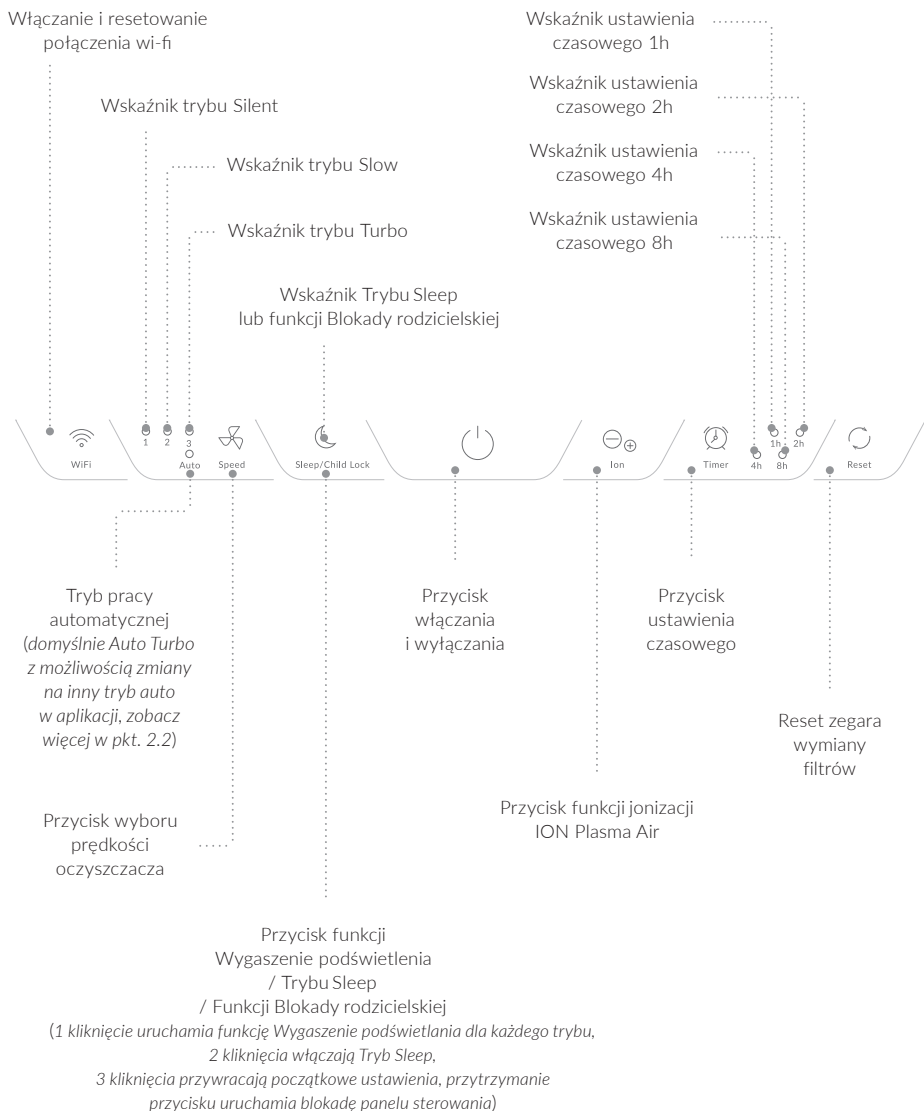

2.2. Opis wyświetlacza

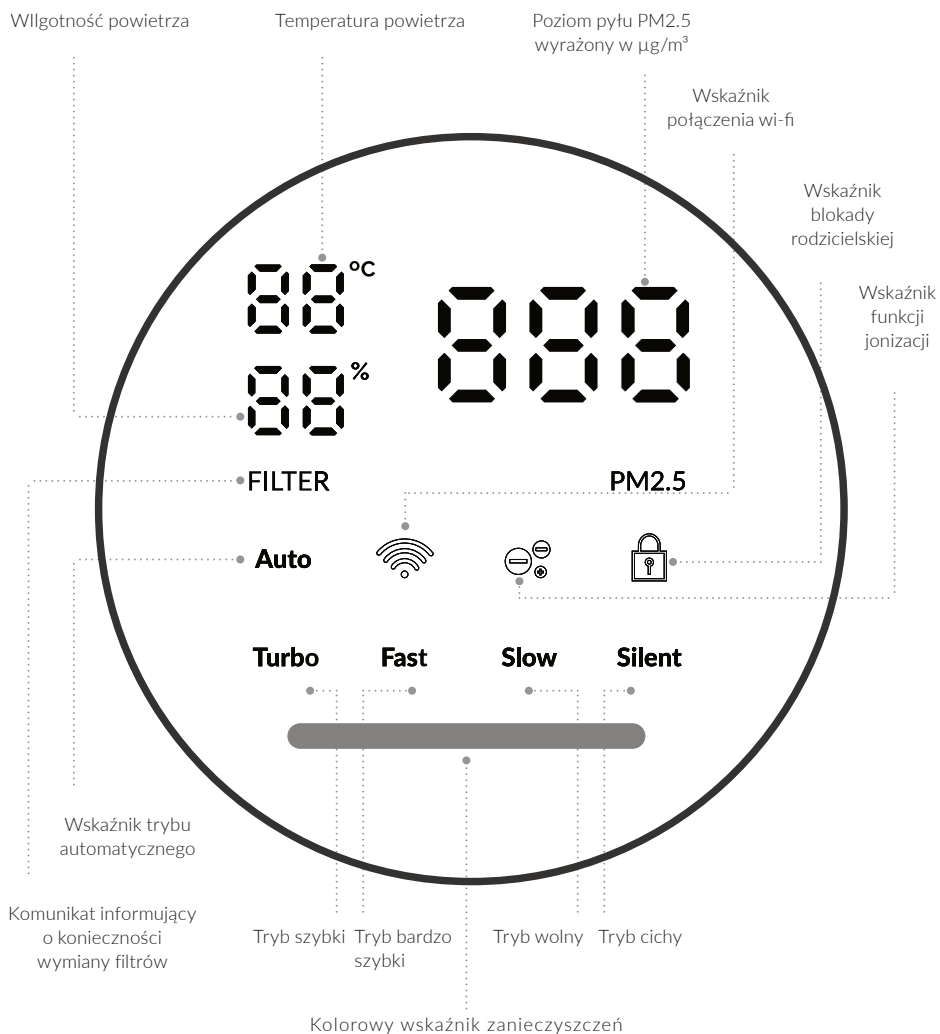

2.3 Tryby oczyszczania

Oczyszczacz posiada 6 prędkości pracy wentylatora różniących się mocą oczyszczania, głośnością i poborem mocy.

Użytkownik może wybrać ręcznie 4 z 6 prędkości na panelu sterowania lub każdą z nich w aplikacji.



3 x AUTO
Select Mode

Aby zapewnić maksymalną skuteczność oczyszczania urządzenie oferuje system **3 x AUTO MODE** – 3 programy pracy automatycznej, które w inteligentny sposób na podstawie odczytów z precyzyjnego czujnika jakości powietrza IQ Sensor PM2.5 dobierają potrzebną prędkość.

Zalecany trybem pracy jest **Auto Turbo**, w którym oczyszczacz najszybciej eliminuje zanieczyszczenia powietrza. Tryb **Auto Normal** jest ponad dwukrotnie cichszy, ale w przypadku dużego stężenia zanieczyszczeń będzie usuwał je 25% wolniej przez wykluczenie najszybszej prędkości (Turbo). Tryb **Auto Sleep** to idealne rozwiązanie na noc, bo urządzenie znacznie redukuje głośność wybierając 1 z pośród 3 najcichszych prędkości. Tryb Auto Sleep jest o 33% wydajniejszy od trybu **Sleep**, w którym oczyszczacz pracuje z jednostajną, najcichszą prędkością.

Aplikacja umożliwia ustawienie automatycznej zmiany trybów w zależności od pory dnia oraz samodzielne określenie reguł pracy i dobór poszczególnych prędkości w zależności od jakości powietrza.

W poniższej tabeli przedstawiono tryby stałych prędkości, parametry techniczne oraz sposoby ich uruchamiania w aplikacji i panelu sterowania.

TRYBY STAŁYCH PRĘDKOŚCI

W trybach stałych prędkości oczyszczacz pracuje z jednolitą prędkością oczyszczania.

Panel sterowania i wskaźnik jakości powietrza są podświetlone.

W razie potrzeby wyłączyć podświetlenie na panelu sterowania naciskając raz przycisk (Sleep) lub w aplikacji wejść w "Tryby" i wybrać "Wygaszenie podświetlenia".

Tryby pracy	Specyfikacja	Uruchamianie na panelu sterowania	Uruchamianie w aplikacji
Silent	<ul style="list-style-type: none"> CADR dla PM2.5 ~ 160 m³/h* Pobór mocy: 5-7 W** Głośność wynosi 24 dB(A) 	<ul style="list-style-type: none"> Naciskaj "Speed" do podświetlenia (1) 	<ol style="list-style-type: none"> Wejść w „Prędkości” Wybierz „Silent”
Silent+	<ul style="list-style-type: none"> CADR dla PM2.5 ~ 200 m³/h* Pobór mocy: 7-9 W** Głośność: 29 dB(A) 	<ul style="list-style-type: none"> Brak możliwości wyboru na panelu sterowania Wybrany w aplikacji będzie podświetlał (1) 	<ol style="list-style-type: none"> Wejść w „Prędkości” Wybierz „Silent+”
Slow	<ul style="list-style-type: none"> CADR dla PM2.5 ~ 240 m³/h* Pobór mocy: 9-11 W** Głośność: 36 dB(A) 	<ul style="list-style-type: none"> Brak możliwości wyboru na panelu sterowania Wybrany w aplikacji będzie podświetlał (2) 	<ol style="list-style-type: none"> Wejść w „Prędkości” Wybierz „Slow”
Slow+	<ul style="list-style-type: none"> CADR dla PM2.5 ~ 300 m³/h Pobór mocy: 12-14 W** Głośność: 48 dB(A) 	<ul style="list-style-type: none"> Naciskaj "Speed" do podświetlenia (2) 	<ol style="list-style-type: none"> Wejść w „Prędkości” Wybierz „Slow+”
Fast	<ul style="list-style-type: none"> CADR dla PM2.5 ~ 450 m³/h* Pobór mocy: 29-31 W** Głośność: 57 dB(A) 	<ul style="list-style-type: none"> Brak możliwości wyboru na panelu sterowania Wybrany w aplikacji będzie podświetlał (3) 	<ol style="list-style-type: none"> Wejść w „Prędkości” Wybierz „Fast”
Turbo	<ul style="list-style-type: none"> CADR dla PM2.5 ~ 600 m³/h* Pobór mocy: 65-67 W** Głośność: 64 dB(A) 	<ul style="list-style-type: none"> Naciskaj "Speed" do podświetlenia (3) 	<ol style="list-style-type: none"> Wejść w „Prędkości” Wybierz „Turbo”
Panel sterowania i wskaźnik jakości są wygaszone.			
Sleep	<ul style="list-style-type: none"> CADR dla PM2.5 ~ 160 m³/h* Pobór mocy: 5-7 W** Głośność: 24 dB(A) 	<ul style="list-style-type: none"> Naciśnij "Sleep" 2 razy. Podświetlenie panelu i wskaźnika jakości powietrza zgaśnie. Dioda zaświeci się na 5 sekund, po czym zgaśnie. 	<ol style="list-style-type: none"> Wejść w „Tryby” Wybierz „Tryb Sleep”

* - CADR może być inny przy zastosowaniu innego filtra niż HEPA H13 EF 99,97%

** - Pobór mocy jest zależny od wyboru funkcji: WiFi, ION Plasma Air, Wygaszenie podświetlenia

W poniższej tabeli przedstawiono tryby automatyczne, sposoby ich uruchamiania i parametry techniczne.

TRYBY AUTOMATYCZNE			
W trybach automatycznych oczyszczacz sam dostosowuje prędkość pracy w zależności od ilości zanieczyszczeń PM2.5 wewnątrz pomieszczenia. 3 różne tryby umożliwiają dostosowanie maksymalnej głośności pracy do pory dnia.			
Tryby pracy	Specyfikacja	Uruchamianie na panelu sterowania	Uruchamianie w aplikacji
Auto Turbo (domyślny)	<ul style="list-style-type: none"> Oczyszczacz wykorzystuje wszystkie 6 prędkości dostosowując je do aktualnego zanieczyszczenia powietrza Maksymalny CADR ~ 600 m³/h Maksymalny pobór mocy: 67 W Maksymalna głośność: 64 dB (A) 	<ul style="list-style-type: none"> Bez zmian ustawień w aplikacji oczyszczacz będzie domyślnie wykorzystywał ten tryb, gdy zostanie wybrane (Auto) Aby uruchomić naciskaj „Speed” do podświetlenia (Auto) 	<ol style="list-style-type: none"> Wejść w „Ustawienia” Wejść w „Auto Mode” Wybierz „Auto Turbo”
Auto Normal	<ul style="list-style-type: none"> Oczyszczacz wykorzystuje 5 prędkości, pomijając najmocniejszą, dostosowując je do aktualnego zanieczyszczenia powietrza Maksymalny CADR ~ 450 m³/h Maksymalny pobór mocy: 31 W Maksymalna głośność: 57 dB (A) 	<ul style="list-style-type: none"> Brak możliwości wyboru na panelu sterowania Wybrany w aplikacji będzie podświetlał (1) 	<ol style="list-style-type: none"> Wejść w „Ustawienia” Wejść w „Auto Mode” Wybierz „Auto Normal”
Auto Sleep	<ul style="list-style-type: none"> Oczyszczacz wykorzystuje 3 najcichsze prędkości pracy dostosowując je do poziomu stężenia zawartości PM2.5 Maksymalny CADR ~ 240 m³/h Maksymalny pobór mocy: 11 W Maksymalna głośność: 36 dB (A) 	<ul style="list-style-type: none"> Brak możliwości wyboru na panelu sterowania Wybrany w aplikacji będzie podświetlał (2) 	<ol style="list-style-type: none"> Wejść w „Ustawienia” Wejść w „Auto Mode” Wybierz „Auto Sleep”

W trybach automatycznych oczyszczacz dobiera prędkość według stężenia zanieczyszczeń, które wykrywa czujnik IQ Sensor PM2.5. Dobór prędkości w poszczególnych trybach prezentuje poniższa tabela.

Zależność prędkości od stężenia PM2.5 w trybach automatycznych

Stężenie PM2.5	Ocena jakości powietrza	Kolor wskaźnika	Prędkość Auto Turbo	Prędkość Auto Normal	Prędkość Auto Sleep
0 - 7 $\mu\text{g}/\text{m}^3$	Dobra	Zielony	Silent	Silent	Silent
8 - 14 $\mu\text{g}/\text{m}^3$	Dobra	Zielony	Silent+	Silent+	Silent+
15 - 21 $\mu\text{g}/\text{m}^3$	Umiarkowana	Żółty	Slow	Slow	Slow
22 - 28 $\mu\text{g}/\text{m}^3$	Umiarkowana	Żółty	Slow+	Slow+	Slow
29 - 35 $\mu\text{g}/\text{m}^3$	Zła	Czerwony	Fast	Fast	Slow
> 35 $\mu\text{g}/\text{m}^3$	Zła	Czerwony	Turbo	Fast	Slow

Aby zmniejszyć ilość skoków prędkości w przypadku nieregularnego charakteru zanieczyszczenia powietrza, urządzenie w trybach automatycznych utrzymuje prędkość przez minimum 4 minuty.

W tym czasie powietrze w pomieszczeniu zostaje wymieszane i oczyszczacz poprawnie ocenia realne zagrożenia. Jeżeli w trakcie analizy stanu powietrza w pomieszczeniu poziom zanieczyszczeń wzrośnie, prędkość zmieni się na szybszą odpowiadającą stężeniu PM2.5. Jeżeli poziom zanieczyszczeń zmaleje, to po 4 minutach zostanie dobrana odpowiednia prędkość.

2.4 Dodatkowe funkcje

① Blokada rodzicielska

Blokada rodzicielska to blokada ustawień, która ma zapobiec wyłączeniu urządzenia i zmianie jego ustawień przez dzieci.

Aby uruchomić funkcję na panelu sterowania, należy przycisnąć przez 5 sekund przycisk Sleep/Child lock. Urządzenie wyda dźwięk komunikujący włączenie funkcji. W celu wyłączenia należy ponownie przytrzymać ten sam przycisk. W przypadku próby zmian ustawień na panelu sterowania miga wskaźnik funkcji Blokadę rodzicielskiej.

Aby uruchomić funkcję w aplikacji wejdź do 'Ustawienia' i wybierz 'Blokada rodzicielska'. Przy włączonej funkcji na głównym ekranie aplikacji wyświetla się ikonka kłódki. Przy włączonej funkcji Blokadę rodzicielskiej nie ma możliwości zmian żadnych ustawień w aplikacji.

2 Funkcja jonizacji ION Plasma Air



ION Plasma Air

W celu uruchomienia lub wyłączenia funkcji jonizacji ION Plasma Air należy nacisnąć przycisk 'Ion' na panelu sterowania. Gdy jonizacja jest włączona świeci się wskaźnik jonizacji. W aplikacji wejdź do 'Ustawienia' i wybierz 'ION Plasma Air'. Przy włączonej jonizacji na głównym ekranie aplikacji wyświetla się ikonka listka.

3 Resetowanie zegara wymiany filtrów

Po wymianie filtrów należy zresetować zegar wymiany filtrów.

Na panelu sterowania przytrzymaj przez 6 sekund przycisk 'Reset'. W aplikacji wybierz 'Zresetuj filtr' w zakładce 'Ustawienia'. Reset filtrów jest możliwy tylko, gdy podświetli się wskaźnik zużycia filtrów.

4 Korzystanie z programatora czasu pracy (timer)

W celu ustawienia czasu pracy należy skorzystać z przycisku Timer. Kolejne kliknięcia powodują ustawienie czasu pracy na 1, 2, 4 i 8 godzin. Na wybrany czas wskazuje lampka świecąca się przy liczbie godzin.

2.5 Zawartość opakowania

- Instrukcja obsługi w języku polskim
- Oczyszczacz powietrza
- Pilot zdalnego sterowania
- Filtr HEPA H13 EF 99,97% z filtrem wstępnym
- Filtr węglowy

3. PIERWSZE URUCHOMIENIE OCZYSZCZACZA

Na skróty:

- Otwórz tylną pokrywę, wyciągnij filtry i rozpakuj z folii.
- Rozpakowane filtry włóż zgodnie z kolejnością (str. 6).
- Podłącz oczyszczacz do źródła zasilania.
- Uruchom urządzenie przyciskiem ON/OFF.
- Użyj przycisku Speed i przełącz na tryb automatyczny.
- Możesz również użyć funkcji jonizacji - naciśnij przycisk Ion.

1 Podłączenie urządzenia do zasilania

Po włożeniu wtyczki do źródła zasilania oczyszczacz wyda dźwięk. Wszystkie lampki wskaźnika zostają uruchomione przez system samokontroli, po czym migoczą dwa razy. Następnie wszystkie lampki wskaźnika gasną. Każde następane podłączenie urządzenia do zasilania będzie uruchamiało tryb, w jakim został wyłączony. Po przerwie w zasilaniu oczyszczacz sam powróci do pracy ze wcześniejszymi ustawieniami.

2 Uruchomienie oczyszczacza powietrza

Jeżeli oczyszczacz nie uruchomi się automatycznie, to należy użyć przycisku ON/OFF. Przez 10 sekund oczyszczacz przygotowuje czujniki IQ Sensor, po czym przejdzie w tryb Auto Turbo (domyślny) – automatycznie wykrywa jakość powietrza i dopasowuje prędkość do aktualnego stężenia pyłu PM2.5. Zostaje włączony wskaźnik zanieczyszczenia i zegar wymiany filtrów.

3 Ręczne dopasowanie mocy nawiewu

W celu wyboru mocy nawiewu należy nacisnąć przycisk zmiany prędkości „Speed”. Oczyszczacz wydaje dźwięk, a tryb pracy wiatraka zmienia się między cichym, wolnym i szybkim oraz trybem Auto. Za każdym razem włącza się odpowiednia lampka wskaźnika.

3 Wybór trybu automatycznego

Oczyszczacz powietrza wykorzystuje technologię Auto Select Mode. Polega ona na tym, że oferuje trzy tryby automatyczne. Wybór konkretnego trybu auto jest możliwy w aplikacji, natomiast domyślnie przycisk trybu auto uruchamia tryb Auto Turbo.

3.1 Montaż filtrów

INFORMACJA

Do prawidłowej pracy w oczyszczaczu powietrza wszystkie filtry muszą być prawidłowo zamontowane. Należy rozpakować każdy filtr z folii, a następnie umieścić je w urządzeniu.

UWAGA

Przed zakładaniem/wymianą filtrów należy upewnić się, że wtyczka zasilająca została odłączona od źródła zasilania. Nie można używać oczyszczacza bez zainstalowanych filtrów. Przed użyciem trzeba wyjąć każdy filtr z folii!

WSKAZÓWKA

Zaleca się zachować ostrożność podczas instalacji tylnej pokrywy, a w szczególności uważać na swoje dłonie.

MONTAŻ FILTRÓW KROK PO KROKU:

1 Przygotowanie urządzenia

Należy wyjąć oczyszczacz powietrza z opakowania i ustawić go na stabilnej, płaskiej powierzchni.

2 Demontaż tylnej pokrywy

Należy chwycić górną część pokrywy oraz delikatnie pociągnąć i unieść pokrywę.

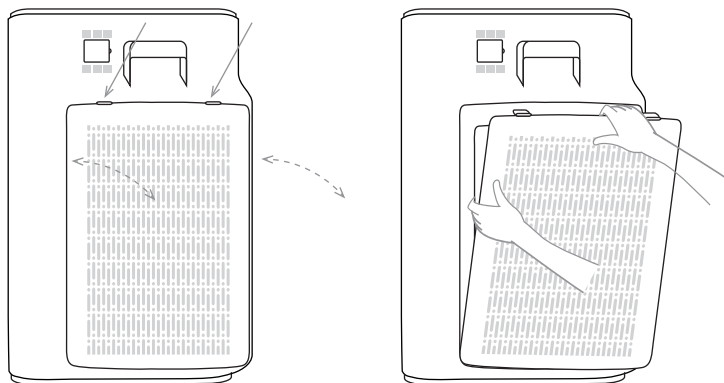

3 Usunięcie zużytych filtrów

W przypadku nowo zakupionego oczyszczacza krok ten należy pominąć.

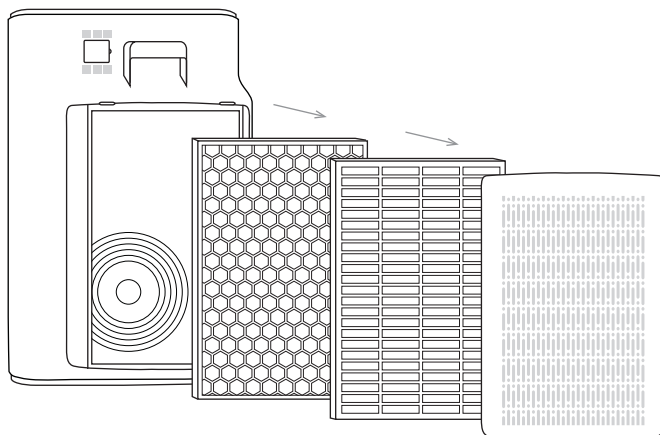

4 Wypakowanie filtrów z folii

Każdy filtr zapakowany jest w folię ochronną, którą trzeba zdjąć.

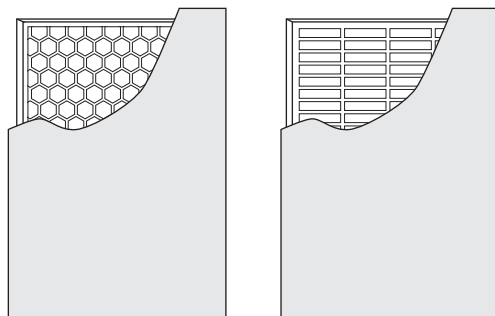

5 Umieszczenie filtrów w oczyszczaczu

Należy zainstalować filtry w kolejności: filtr węglowy oraz filtr HEPA z filtrem wstępnym. W prawidłowym montażu pomogą strzałki, które wskazują kierunek wkładania filtra. Na zewnątrz powinna być widoczna siateczka, czyli zintegrowany z filtrem HEPA filtr wstępny.

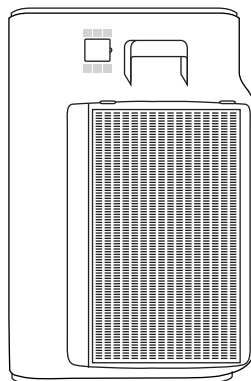

6 Montaż tylnej pokrywy

Aby ponownie założyć tylną pokrywę, należy dopasować i włożyć jej dolne wypustki do wyżłobień urządzenia, a następnie docisnąć górną część, aż do zadziałania magnetycznej blokady. W trakcie wykonywania tego kroku zaleca się uważać na dłonie.

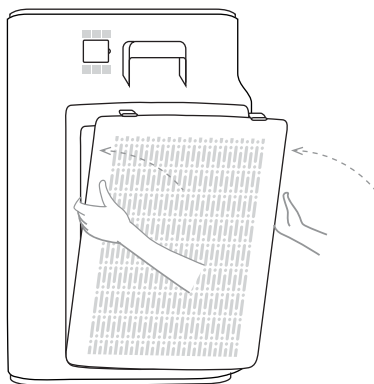

7 Reset zegara wymiany filtrów

Po wymianie filtrów zegar należy zresetować poprzez przytrzymanie przez 6 sekund przycisku Reset lub użycia funkcji w aplikacji - wybierz „Zresetuj filtr” w zakładce „Ustawienia”. Reset filtrów jest możliwy tylko, gdy podświetli się wskaźnik zużycia filtrów.

3.2 Sposoby demontażu i instalacji tylnej pokrywy

1 Sposób demontażu tylnej pokrywy

Należy chwycić górną część pokrywy oraz delikatnie pociągnąć i unieść pokrywę.

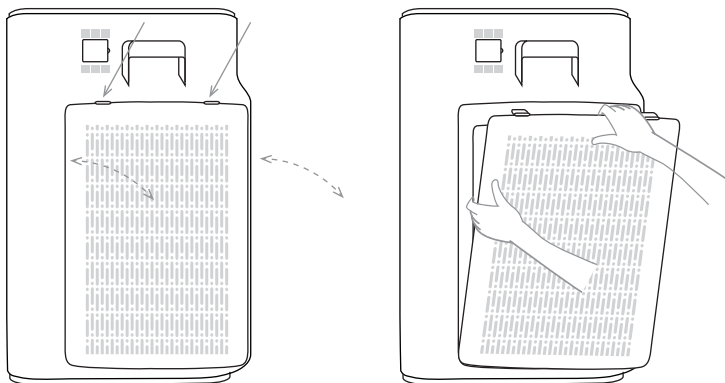

2 Sposób instalacji tylnej pokrywy

Aby ponownie założyć tylną pokrywę, należy dopasować i włożyć jej dolne wypustki do wyłobień urządzenia, a następnie docisnąć górną część, aż do zadziałania magnetycznej blokady. W trakcie wykonywania tego kroku zaleca się uważać na dłonie.

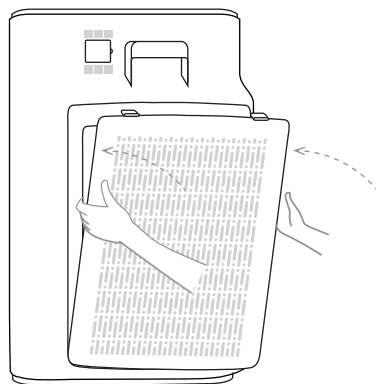

UWAGA

Zdjęcie tylnej pokrywy nie wymaga użycia siły.
Siłowe wyjmowanie może spowodować uszkodzenie elementów montażowych.

3.3 Ustawienie oczyszczacza powietrza

Oczyszczacz pracuje optymalnie stojąc na podłodze blisko ściany. Aby zapewnić maksymalną cyrkulację w całym pomieszczeniu zaleca się umieścić go centralnie.

Dla zachowania najwyższej wydajności oczyszczania, wloty i wyloty powietrza nie mogą być zablokowane. Zaleca się pozostawienie około 20 cm wolnej przestrzeni z każdej strony oczyszczacza.

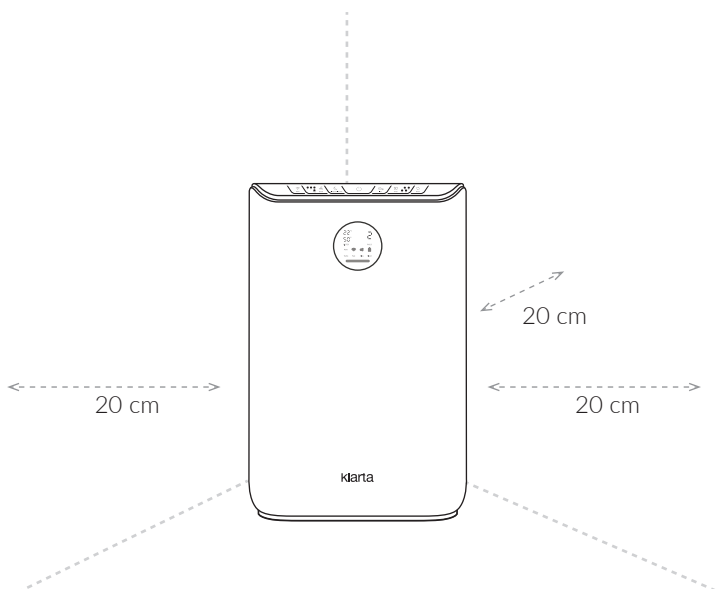

Używaj jeden oczyszczacz powietrza do jednego pomieszczenia. Przepływ powietrza między pomieszczeniami jest ograniczony.

Jeśli urządzenie jest używane w tym samym miejscu przez dłuższy czas, ściana wokół wlotu i wylotu powietrza może ulec zabrudzeniu. Zabrudzenie to jest wynikiem mechanicznego osiadania zanieczyszczeń znajdujących się w powietrzu.

3.4 Sterowanie aplikacją



WiFi Full Automation

Pierwsza instalacja aplikacji

- 1 Pobierz i zainstaluj aplikację **Smart Life – Smart Living**. Aplikacja dostępna jest w sklepie Play lub Apple Store. Można skorzystać z kodu QR, a po zeskanowaniu wybrać odpowiednią wersję aplikacji.



- 2 Otwórz aplikację i zarejestruj się w aplikacji. Podaj swój numer telefonu lub e-mail, zaakceptuj politykę prywatności i wpisz otrzymany zwrótnie kod rejestracyjny.
- 3 Ustaw hasło do aplikacji.
- 4 Połącz aplikację i telefon ze swoją siecią wi-fi.

Konfiguracja połączenia wi-fi

- 1 Podłącz wtyczkę oczyszczacza do gniazda elektrycznego i uruchom oczyszczacz
- 2 Upewnij się, że telefon lub tablet jest połączony z siecią wi-fi 2.4 GHz. Oczyszczacz wymaga do pracy sieci o częstotliwości 2.4 GHz.
- 3 Uruchom aplikację **Smart Life – Smart Living** i kliknij na symbol + (dodawanie urządzenia)
- 4 Oczyszczacz powietrza Klarta można dodać na 2 sposoby:
 - **Dodaj ręcznie** – w lewym pasku menu, odszukaj Małe urządzenia, następnie kliknij na Oczyszczacz (Wi-Fi). Po wybraniu sieci, jeśli ikona WiFi na oczyszczaczu nie miga, przytrzymaj przycisk WiFi przez min. 3 sek.

UWAGA

Podczas dodawania urządzeń, używaj sieci wi-fi o częstotliwości 2,4 GHz.

- **Auto Scan** - podczas skanowania, upewnij się, że ikona WiFi na oczyszczaczu miga, jeśli nie - przytrzymaj przycisk przez minimum 3 sek.

UWAGA

Jeśli podczas dodawania urządzenia wystąpi błąd, sprawdź czy typ zabezpieczeń w routerze to WPA2-PSK lub WPA-PSK.

- 5 Po podłączeniu urządzenia, pojawi się okno zarządzania urządzeniem.

Resetowanie połączenia wi-fi

Zresetuj połączenie wi-fi, gdy sieć uległa zmianie.

- 1 Podłącz oczyszczacz do prądu, włącz urządzenie, a następnie przytrzymaj przycisk WiFi na oczyszczaczu przez min. 3 sek.
- 2 Po sygnale dźwiękowym, połączenie zostało zresetowane.
- 3 Powtórz kroki z punktu 3.4 (Konfiguracja połączenia wi-fi)

4. ETAPY FILTRACJI

Filtry w zestawie z urządzeniem

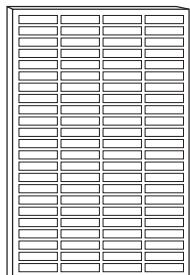

Filtr HEPA H13 EF 99,97%
ze zintegrowanym filtrem wstępnym

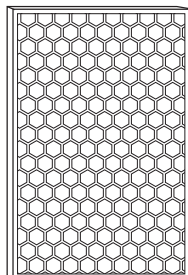

Filtr z węglem
aktywnym

4 etapy oczyszczania powietrza

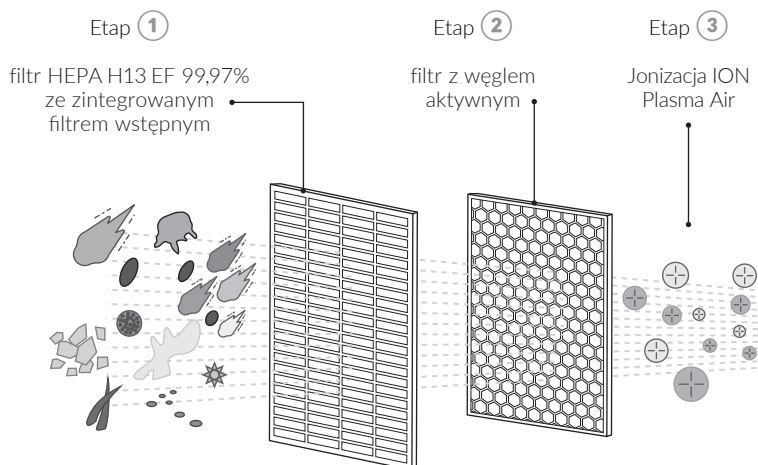

1 FILTR HEPA H13 EF 99,97% ze zintegrowanym filtrem wstępnym



HEPA H13
99,97% Filtration

Filtr HEPA H13 EF 99,97% zatrzymuje cząsteczki stałe o rozmiarze nawet 0,003 mikrona. Wychwytuje cząsteczki pyłowe smogu i dymu papierosowego, zarodniki pleśni, alergeny roślinne, zwierzęce i roztoczy oraz bakterie i wirusy.

Filtr wstępny zatrzymuje duże zanieczyszczenia, takie jak kurz, sierść zwierząt, włosy itp. Ma postać drobnej siatki, połączonej z filtrem HEPA.

2 FILTR Z WĘGLEM AKTYWNYM

Węgiel aktywny pochłania szkodliwe gazy, m.in. formaldehyd i pozostałe lotne związki organiczne. Filtr eliminuje związki odpowiedzialne za brzydkie zapachy.

3 JONIZACJA ION PLASMA AIR

Jonizacja ION Plasma Air polega na emisji jonów ujemnych (anionów) i dodatnich (kationów). Jony te przyłączają się do cząsteczek bakterii i wirusów, tworząc hydroksyle (OH), w wyniku czego dochodzi do neutralizacji patogenów. Ponadto jony przyspieszają proces oczyszczania powietrza z cząsteczek stałych, w tym alergenów. Jonizacja przywraca równowagę między kationami i anionami, co korzystnie wpływa na samopoczucie człowieka.

5. CZUJNIKI 3 X IQ SENSOR I WSKAŹNIK JAKOŚCI POWIETRZA



3 x IQ SENSOR
Intelligent Air Control

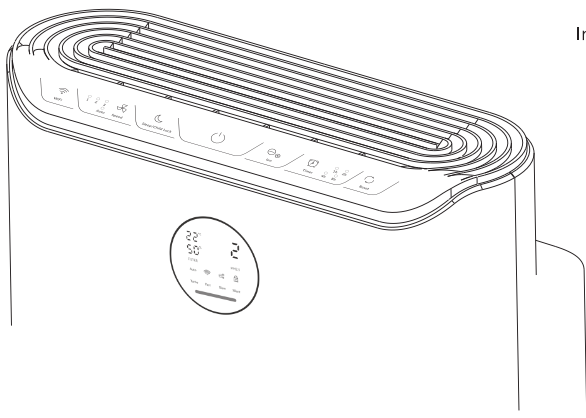

W skład technologii 3 x IQ Sensor wchodzi:

- laserowy czujnik pyłu zawieszonego PM2.5 pracujący w zakresie 0-999 $\mu\text{g}/\text{m}^3$,
- czujnik temperatury pracujący w zakresie 0-50 °C,
- czujnik wilgotności pracujący w zakresie 0-90% (wilgotności względnej).

Oczyszczacz informuje o czystości powietrza za pośrednictwem wskaźnika kolorystycznego.

Znajduje się on na przednim panelu i wykorzystuje trzy kolory, które wskazują odpowiednio:

- kolor zielony – dobrą jakość powietrza, stężenie PM2.5 do 14 $\mu\text{g}/\text{m}^3$,
- kolor żółty – umiarkowaną jakość powietrza, stężenie PM2.5 od 15 do 28 $\mu\text{g}/\text{m}^3$,
- kolor czerwony – złą jakość powietrza, stężenie PM2.5 od 29 $\mu\text{g}/\text{m}^3$ i więcej.

6. KONSERWACJA I SPOSOBY CZYSZCZENIA

Przed czyszczeniem urządzenia należy upewnić się, że wtyczka zasilająca została wyjęta z gniazdka.

Nie można zanurzać urządzenia w wodzie ani żadnym innym płynie.

Nie można używać do czyszczenia żrących lub łatwopalnych środków czyszczących.

Nie można myć filtra HEPA i węglowego.

6.1 Czyszczenie oczyszczacza powietrza

Zalecane jest regularnie czyszczenie urządzenia, aby uniknąć zbierania się kurzu.

- 1 Należy użyć miękkiej i suchej szmatki lub odkurzacza z miękką końcówką, aby usunąć kurz z oczyszczacza.
- 2 Należy użyć miękkiej i suchej szmatki, aby wyczyścić wlot i wylot powietrza.

6.2 Czyszczenie filtra wstępnego

Aby zapewnić optymalną wydajność, należy regularnie czyścić filtr wstępny. Zalecane jest częste (przynajmniej raz na 2 tygodnie) kontrolowanie jego stanu, a w razie potrzeby usunięcie zanieczyszczeń.

Do czyszczenia filtra wykorzystaj odkurzaczy działający na niskich obrotach z wykorzystaniem miękkiej końcówki. W razie potrzeby użyj wilgotnej ściereczki.

6.3 Wymiana filtrów

Wymianie podlegają filtr HEPA oraz węglowy.

- 1 Przycisk Reset podświetla się.
- 2 Zatrzymanie pracy oczyszczacza i odłączenie wtyczki zasilającej
- 3 Demontaż tylnej pokrywy.
Należy chwycić górną część pokrywy oraz delikatnie pociągnąć i unieść pokrywę.
- 4 Wyjęcie wszystkich filtrów
- 5 Odpakowanie z folii nowego filtra HEPA oraz filtra węglowego
- 6 Instalacja nowych filtrów: najpierw należy włożyć filtr węglowy, potem filtr HEPA z zintegrowanym filtrem wstępnym
- 7 Ponowny montaż tylnej pokrywy

Aby ponownie założyć tylną pokrywę, należy dopasować i włożyć jej dolne wypustki do wyżłobień urządzenia, a następnie docisnąć górną część, aż do zadziałania magnetycznej blokady. W trakcie wykonywania tego kroku zaleca się uważać na dłonie.

- ⑧ Włożenie wtyczki zasilającej do gniazdka i uruchomienie oczyszczacza
- ⑨ Reset zegara wymiany filtrów

6.4 Konserwacja czujnika

Jeśli wskaźnik jakości powietrza stale świeci się na kolor czerwony lub w aplikacji poziom pyłów wskazuje 999, istnieje prawdopodobieństwo, że czujnik się zapylił. Należy wówczas przedmuchać czujnik sprężonym powietrzem.

W tym celu trzeba odłączyć oczyszczacz od prądu, zdjęć klapkę (mała klapka z tyłu, z lewej strony urządzenia), a następnie dmuchnąć w otwór z czujnikiem sprężonym powietrzem i sprawdzić czy działa już prawidłowo. Jeśli wartości nadal są zawyżone, czynność należy powtarzać aż do skutku.

6.5 Przechowywanie oczyszczacza

Jeśli oczyszczacz nie będzie użytkowany przez dłuższy czas, należy wyjąć wtyczkę zasilającą (w trybie czuwania nadal pobierana jest energia), oczyścić wnętrze z kurzu i innych zabrudzeń oraz zapakować urządzenie do pudełka. Następnie oczyszczacz należy umieścić w suchym i dobrze wentylowanym pomieszczeniu (nie można kłaść go na płasko lub do góry nogami, ponieważ mogłoby to spowodować uszkodzenie).

6.6 Postępowanie w przypadku awarii

Poniższa tabela zawiera listę prawdopodobnych awarii, mogących wystąpić w trakcie codziennego użytkowania. Jeśli wśród poniższych przykładów nie ma rozwiązania występującego problemu, należy skontaktować się z działem technicznym firmy Klarta.

① URZĄDZENIE NIE PRACUJE

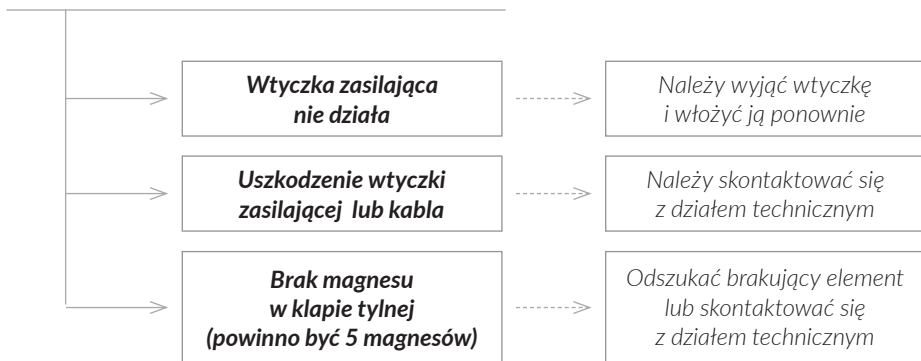

② WIATRAK NIE DZIAŁA

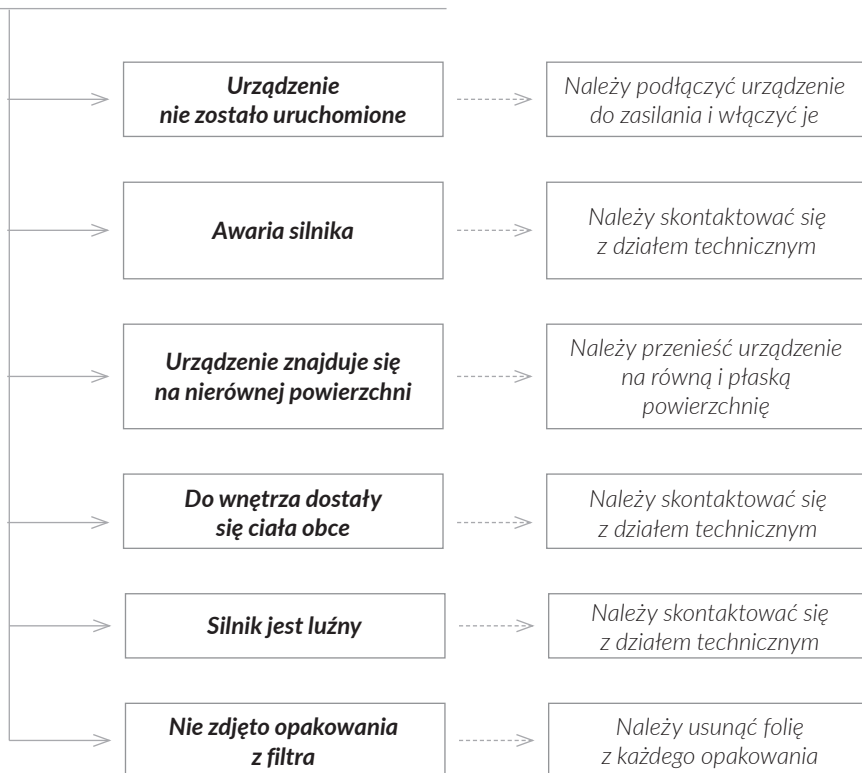

③ NISKA WYDAJNOŚĆ

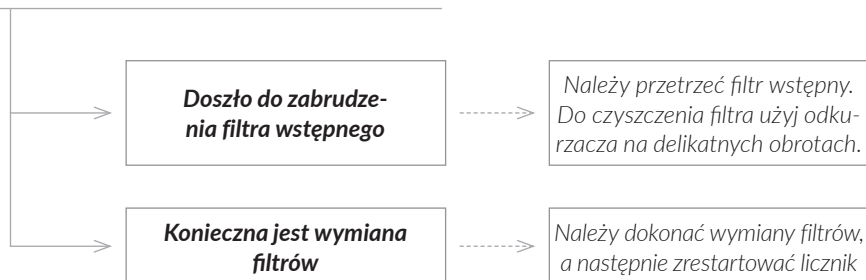

3 NISKA WYDAJNOŚĆ *ciąg dalszy*

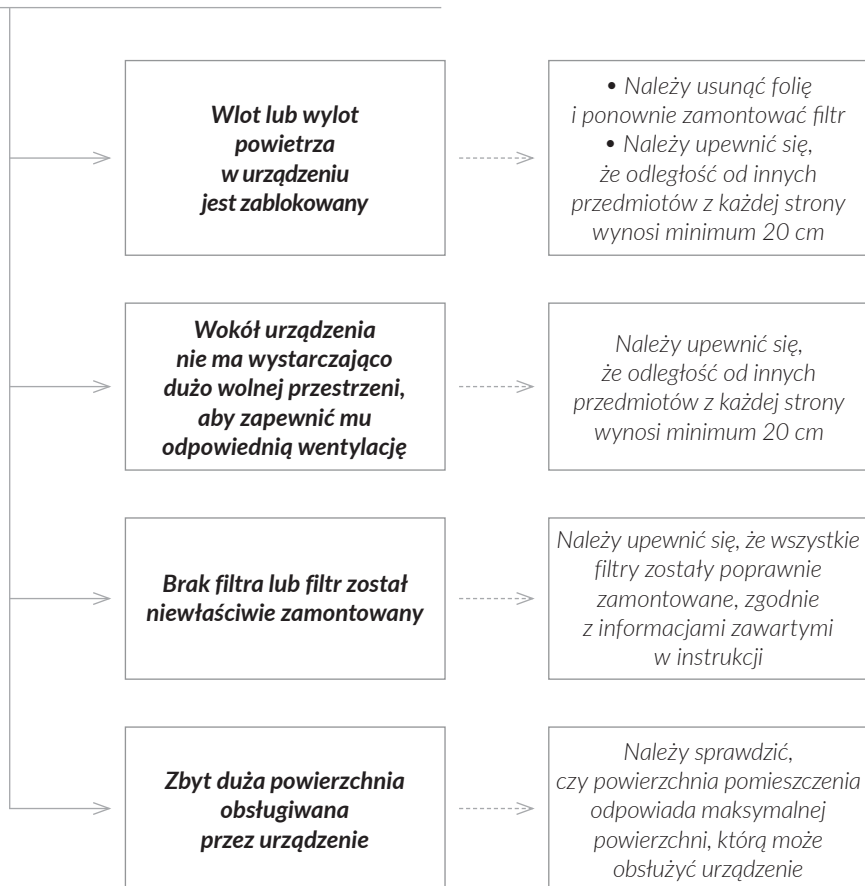

KONTAKT Z DZIAŁEM TECHNICZNYM:

- e-mail: serwis@klarta.pl
- tel: +48 22 125 51 71

7. SPECYFIKACJA TECHNICZNA

Model	Klarta Stor 3
Tryby pracy	10
Maksymalna wydajność oczyszczania PM2.5 (CADR)	600 m ³ /h
Moc znamionowa	70 W
Maksymalna głośność pracy	64 dB (A)
Zalecany rozmiar pomieszczenia	10-80 m ²
Prąd znamionowy	220-230V, 50 Hz
Czujniki jakości powietrza	Czujnik pyłu zawieszonego PM 2.5 IQ Sensor, temperatury, wilgotności
Filtracja powietrza	Filtr HEPA H13 z zintegrowanym filtrem wstępnym, filtr węglowy
Dodatkowe funkcje polepszające powietrze	Jonizacja plazmowa ION Plasma Air
Wymiary urządzenia (cm)	74,5 x 50 x 30 cm
Waga urządzenia (kg)	9 kg
Wyposażenie	Oczyszczacz powietrza, pełen zestaw filtrów (HEPA H13 z wstępnym, węglowy), pilot, instrukcja w języku polskim

8. GWARANCJA I SERWIS

Urządzenie objęte jest gwarancją z serwisem Door to Door na podstawie faktury. Jeśli urządzenie uległo uszkodzeniu lub awarii, prosimy o kontakt z naszym działem technicznym na stronie www.klarta.pl. Prosimy nie dokonywać naprawy we własnym zakresie.

Naprawami gwarancyjnymi nie są objęte uszkodzenia mechaniczne, albo powstałe w skutek użytkowania urządzenia niezgodnie z niniejszą instrukcją obsługi. Jeśli potrzebujesz informacji, chcesz zakupić filtry wymienne lub masz problemy, przejdź na stronę firmy Klarta.

RECYKLING

Nie można wyrzucać urządzenia razem ze zwykłymi domowymi odpadami. Należy zapoznać się z lokalnymi zasadami dotyczącymi recyklingu elektrośmieci. Zużyte filtry powinny zostać wyrzucone do śmieci zmieszanych.

IMPORTER

Klarta Poland EU Sp. z o.o.
ul. Mickiewicza 37/58, 01-625 Warszawa



LOVEAIR

Instrukcja pobrana ze strony loveair.pl