

dyson v8

Instrukcja obsługi

Odkurzacz Dyson z pojemnikiem, rurą i elektroszczotką.



Spis treści

W pudełku

Pierwsze użycie

Pielęgnacja podłóg

Ładowanie urządzenia

Opróżnianie pojemnika

Czyszczenie pojemnika

Usuwanie zatorów

Czyszczenie filtra A

Czyszczenie filtra B

Czyszczenie elektroszczotki Motorbar™

Usuwanie zatorów z mini elektroszczotki zapobiegającej plątaniu

Mycie wałka elektroszczotki Fluffy™

Konserwacja końcówek

Konserwacja urządzenia

W pudełku

W zestawie znajduje się jedna lub więcej opisanych elektroszczotek - ich ilość różni się w zależności od posiadanego modelu.

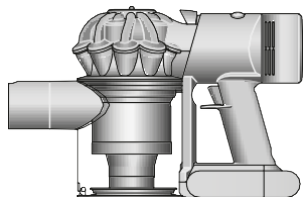

Odkurzacz bezprzewodowy

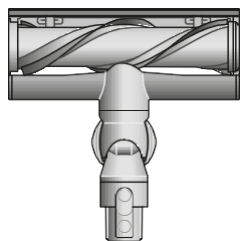

Elektroszczotka Motorbar™

Zęby grzebienia zapobiegające plątaniu usuwają owinięte włosy z wałka szczotki podczas sprzątania.

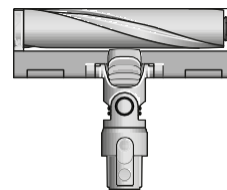

Elektroszczotka Fluffy™

Elektroszczotka z miękkiego nylonu i antystatycznych włókien węglowych usuwa drobny kurz z podłóg twardych.

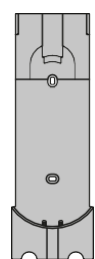

Stacja dokująca

Twój odkurzacz bezprzewodowy Dyson można ładować w ściennej stacji ładującej. W ten sposób jest zawsze gotowy do ponownego użycia.



Ładowarka

Pozwala na ładowanie Twojego odkurzacza w stacji dokującej lub podłączając go bezpośrednio do gniazdka elektrycznego.



Rura

Ilość końcówek w zestawie różni się w zależności od zakupionego modelu. Dodatkowe akcesoria możesz zakupić na Dyson.pl



Końcówka Combi

Dwa akcesoria w jednym - szeroka nasadka i szczotka. Dla szybkiego przełączania między czyszczeniami różnych powierzchni.



Końcówka szczelinowa

Zaprojektowana do precyzyjnego sprzątania w trudno dostępnych zakamarkach i wąskich przestrzeniach.

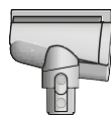

Mini elektroszczotka zapobiegająca plątaniu

Stożkowy, zapobiegający plątaniu wałek szczotki, skręca włosy do pojemnika. Napędzane silnikiem czyszczenie małych przestrzeni.

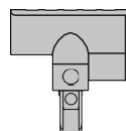

Mini elektroszczotka

Napędzany silnikiem wałek zamknięty w małej głowicy. Usuwa uporczywy brud z materacy, tapicerek i schodów.



Miękka szczotka do zbierania kurzu

Miękkie, nylonowe włosie pozwala na sprzątanie delikatnych przedmiotów i powierzchni.



Szczotka do uporczywego brudu

Sztywne nylonowe włosie usuwa głęboko wtarty brud z szorstkich dywanów, często użytkowanych powierzchni i wnętrza samochodów.

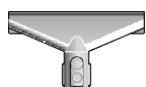

Końcówka do materiałów i materacy

Usuwa brud, kurz i alergeny z tapicerek i materacy.



Elastyczna rura

Elastyczna rura o długości 61 cm wraz z dowolnie zamontowaną końcówką ułatwi sprzątanie wysoko i nisko położonych miejsc w domu lub samochodzie.

Pierwsze użycie

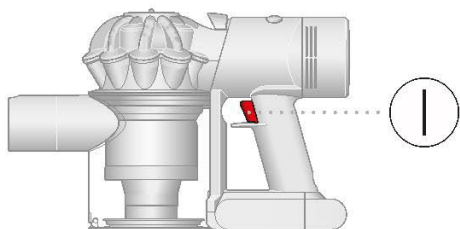

Wciśnij przycisk zasilający, aby rozpocząć.

Dwa tryby mocy

Wybierz odpowiedni tryb: mocny tryb ssania lub tryb MAX – dla uzyskania maksymalnej mocy ssania. Przytrzymaj i przesuwaj suwak w odpowiednią stronę, aby zmieniać tryby.

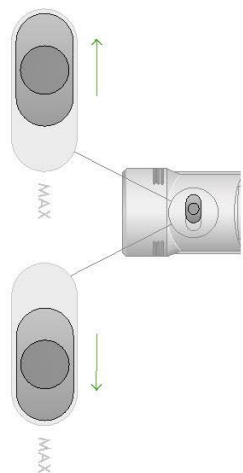

Szybka zmiana szczotek i końcówek

Naciśnięcie przycisku zwalniającego pozwala na szybką zmianę szczotek i końcówek odkurzacza.

Przycisk trybu mocy znajduje się na górze urządzenia pomiędzy pojemnikiem a filtrem. Przesuń przycisk w lewo, aby uzyskać mocny tryb ssania, a w prawo dla trybu maksymalnego ssania.

Wątek elektroszczotki umiejscowiony w głowicy.

Elektroszczotka Motorbar™

Zęby grzebienia zapobiegające płątaniu usuwają owinięte włosy z wałka szczotki podczas sprzątnia.

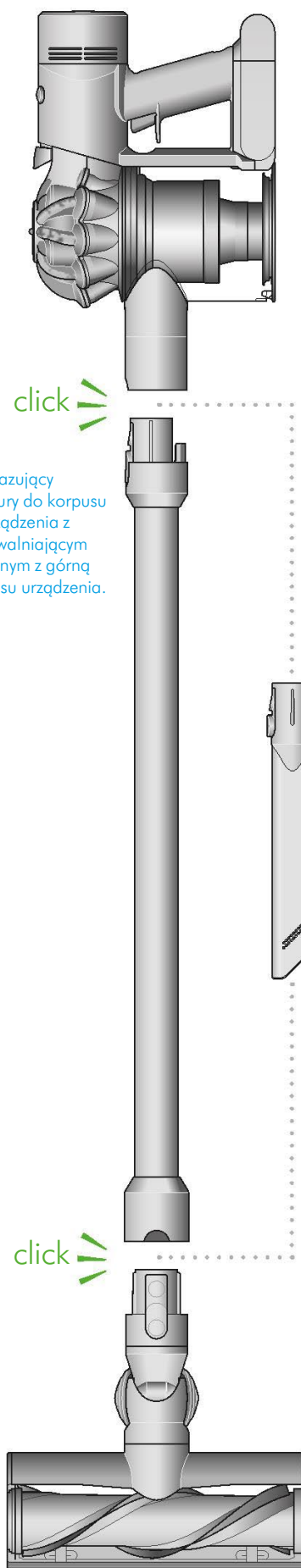

Czyszczenie trudno dostępnych miejsc

Zdemontuj rurę i zamocuj wybraną końcówkę bezpośrednio do korpusu urządzenia, aby używać odkurzacza jako ręcznego.

Diagram pokazujący mocowanie rury do korpusu głównego urządzenia z przyciskiem zwalniającym rurę wyrównanym z górną częścią korpusu urządzenia.

Kropki demonstrujące możliwość montażu końcówek bezpośrednio do korpusu głównego urządzenia lub rury.

Pielęgnacja podłóg

Sprawdź, czy spód elektroszczotki lub końcówki/akcesorium jest czysty i nie posiada elementów, które mogą spowodować uszkodzenia czyszczonej powierzchni.

Przed odkurzaniem podłóg, dywanów i wykładzin należy zapoznać się z zaleceniami producenta dotyczącymi czyszczenia tych powierzchni.

Watek elektroszczotki w urządzeniu może uszkodzić niektóre rodzaje dywanów i podłóg lub spowodować ich odkształcenie. W takiej sytuacji, zalecamy odkurzanie tego typu powierzchni z użyciem pozostałych końcówek i postępowanie zgodnie z zaleceniami ich producenta.

Ładowanie urządzenia

Istotne jest, aby przed pierwszym użyciem odkurzacza w pełni naładować jego akumulator. Akumulator odkurzacza można ładować w stacji dokującej lub podłączając go bezpośrednio do gniazdka elektrycznego.

Całkowite naładowanie akumulatora może zająć do 4,5 godziny. Podczas ładowania diody LED będą migać. Zgaśnięcie diody LED sygnalizuje zakończenie ładowania.

Włóż kabel ładowarki do punktu ładowania, który znajduje się z tyłu odkurzacza, w dolnej części uchwytu. Podłącz kabel do gniazdka elektrycznego, aby rozpocząć ładowanie.

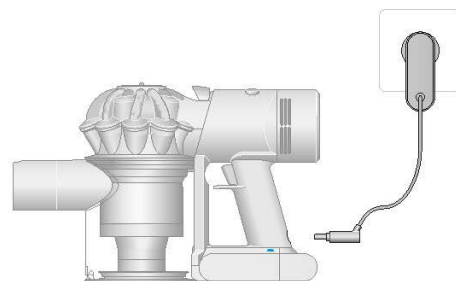

Ładowarka wpięta do gniazdka elektrycznego i ściennej stacji dokującej.

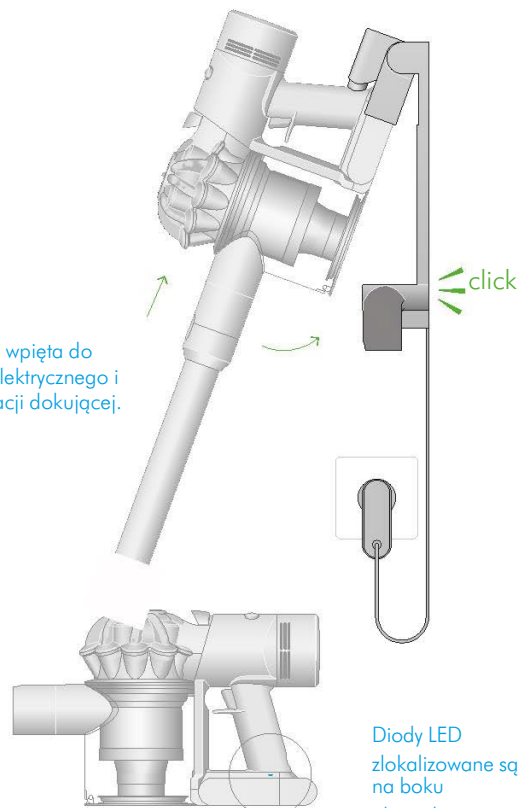

Diody LED zlokalizowane są na boku akumulatora.

Diody LED sygnalizujące poziom naładowania akumulatora

Podczas użycia, wysoki poziom naładowania.

Wszystkie diody LED świecą stałym światłem niebieskim.



Podczas użycia, średni poziom naładowania.

Dwie diody LED świecą stałym światłem niebieskim.



Podczas użycia, niski poziom naładowania.

Jedna dioda LED świeci stałym światłem niebieskim.



Pusty akumulator.

Jedna migająca dioda LED.



Diody LED sygnalizujące status ładowania

W trakcie ładowania, niski poziom naładowania.

Jedno migające niebieskie światło z boku akumulatora.



W trakcie ładowania, średni poziom naładowania.

Dwa migające niebieskie światła z boku akumulatora.



W trakcie ładowania, prawie naładowany akumulator.

Trzy migające niebieskie światła z boku akumulatora.



W pełni naładowany akumulator.

Brak świecących diod z boku akumulatora.



Awaria akumulatora.

Jedna migająca na czerwono dioda LED.



Awaria ładowarki.

Jedna dioda migająca na przemian na czerwono i niebiesko.

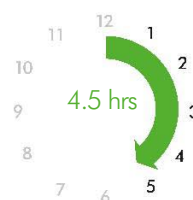

Opróżnianie pojemnika

Opróżnij pojemnik, gdy tylko zebrane zanieczyszczenia osiągną poziom znacznika MAX - nie przepelniaj pojemnika. Używanie urządzenia z przepelnionym pojemnikiem może spowodować, że brud przedostanie się do filtra i będzie wymagać częstszej konserwacji.

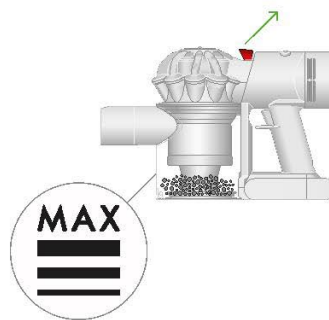

Znacznik MAX na pojemniku urządzenia: wskazuje poziom zanieczyszczeń, który nie powinien być osiągnięty, gdy odkurzacz jest ustawiony pod kątem, podczas normalnego czyszczenia.

Opróżnianie pojemnika z zanieczyszczeń

Zdemontuj rurę z korpusu głównego urządzenia.

Przytrzymaj urządzenie nad koszem na śmieci i pociągnij do góry przycisk zwalniający pojemnik. Cyklon podniesie się i otworzy się podstawa pojemnika.

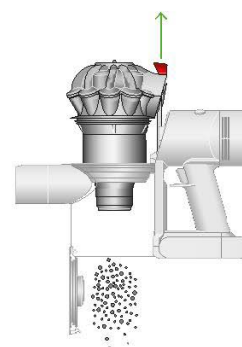

Przycisk zwalniający znajduje się na górze cyklonu w miejscu połączenia z głównym korpusem urządzenia.

Zminimalizuj kontakt z zanieczyszczeniami

Podczas opróżniania szczelnie zakryj pojemnik workiem odpornym na kurz. Ostrożnie wyjmij pojemnik, dokładnie zamknij worek i wyrzuć.

Zamknij pojemnik

Wciśnij cyklon, aż wsunie się na miejsce.

Popchnij podstawę pojemnika do góry, aż się bezpiecznie zatrzasnie się na swoim miejscu.

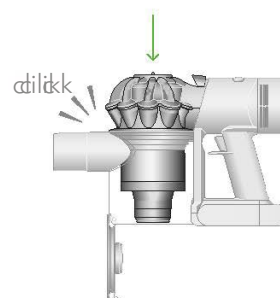

Czyszczenie pojemnika

Opróżnij pojemnik, gdy tylko zebrane zanieczyszczenia osiągną poziom znacznika MAX - nie przepelniaj pojemnika. Używanie urządzenia z przepelnionym pojemnikiem może spowodować, że brud przedostanie się do filtra i będzie wymagać częstszej konserwacji.

Opróżnij pojemnik z zanieczyszczeń

Zdemontuj rurę z korpusu głównego urządzenia.

Przytrzymaj urządzenie nad koszem na śmieci i pociągnij do góry przycisk zwalniający pojemnik. Cyklon podniesie się i otworzy się podstawa pojemnika.

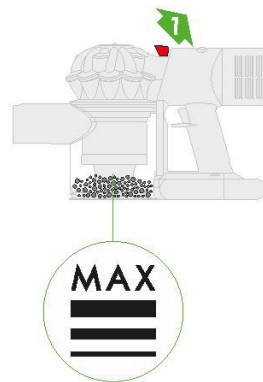

Zdemontuj cyklon

Pociągnij do góry przycisk zwalniający pojemnik. Cyklon podniesie się i otworzy się podstawa pojemnika.

Zlokalizuj przycisk zwalniający cyklon znajdujący się za cyklonem i wciśnij, aby zdemontować cyklon z urządzenia.



Przycisk zwalniający cyklon znajduje się na korpusie i jest widoczny po wciśnięciu przycisku zwalniającego pojemnik na zanieczyszczenia, który znajduje się na spodzie uchwytu.



Zdemontuj pojemnik

Pociągnij czerwony zaczep znajdujący się na podstawie, przesunij pojemnik w dół i wyciągnij go z urządzenia.

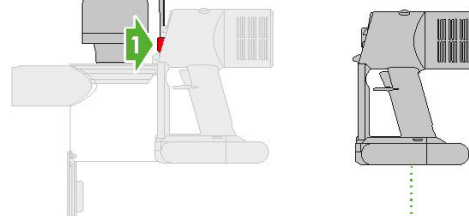

Wyczyść pojemnik

Wyczyść pojemnik za pomocą wilgotnej, niestrzępiącej się szmatki.

Pojemnika nie można myć w zmywarce ani przy użyciu detergentów, nie zaleca się stosowania do jego mycia środków do polerowania ani odświeżaczy powietrza, ponieważ może to spowodować uszkodzenie urządzenia.

Upewnij się, że pojemnik jest całkowicie suchy przed ponownym zamontowaniem go w urządzeniu.

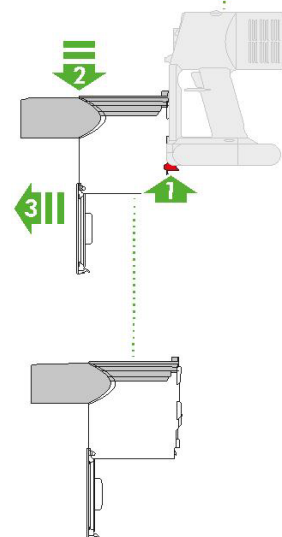

Ponowny montaż pojemnika

Dopasuj wypustki na pojemniku do rowków w korpusie głównym i przesunij go w górę, aż zatrzaśnie się na swoim miejscu.

Ponowny montaż cyklonu

Wsuń cyklon w rowki korpusu głównego i dociśnij, aż znajdzie się na swoim miejscu.

Popchnij podstawę pojemnika do góry, aż zatrzaśnie się mocno.

Usuwanie zatorów

Twoje urządzenie posiada funkcję automatycznego wyłączenia. Jeśli w jakakolwiek części pojawi się zator, silnik zacznie pulsować, a urządzenie zatrzyma swoje działanie, aż do usunięcia blokady.

Odłącz urządzenie od ładowania, zanim zaczniesz szukać zatorów. Uważaj, aby nie dotknąć spustu i uważaj na ostre przedmioty.

Zanim zaczniesz szukać zatorów, pozwól urządzeniu ostygnąć.

Nie używaj urządzenia podczas lokalizowania źródła zatorów, ponieważ może to spowodować obrażenia ciała.

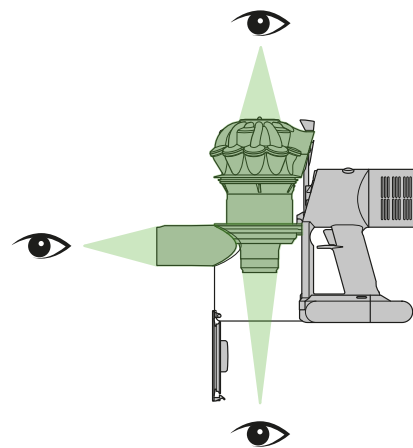

Po zdemontowaniu rury z urządzenia sprawdź, czy nie ma zatorów na obu jej końcach.



Czyszczenie filtra A

Zdemontuj filtr

Wyjmij filtr znajdujący się w cyklonie urządzenia. Delikatnie postukaj filtrem o bok zlewu lub kosza, aby usunąć luźny kurz i zanieczyszczenia.

Umyj filtr

Trzymaj filtr otwartą częścią pod bieżącą wodą z kranu, aż wypływająca woda będzie czysta.

Odwróć filtr do góry nogami i postukaj o bok zlewu, aby usunąć nadmiar wody.

Ściśnij i przekręć filtr obiema rękoma, aby upewnić się, że nadmiar wody został usunięty.

Pozostaw do wyschnięcia

Pozostaw filtr do wyschnięcia na co najmniej 24 godziny w ciepłym miejscu o dużym przepływie powietrza.

Nie susz filtra w suszarce bębnowej ani w pobliżu otwartego ognia.

Ważne: filtr musi być całkowicie suchy przed ponownym włożeniem go do urządzenia. Mokry lub wilgotny filtr może spowodować uszkodzenie silnika.

Górna część filtra posiada pięć wypustek, które wpasowują się w rowki cyklonu urządzenia.

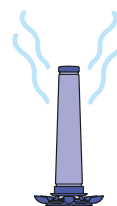
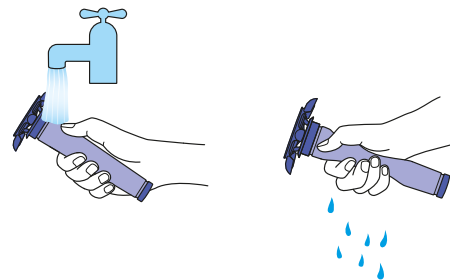
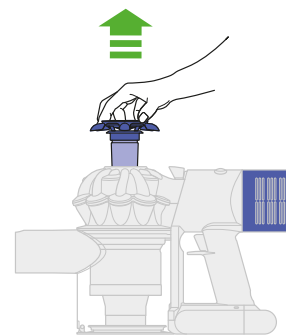

Zamontuj filtr ponownie w urządzeniu

Dopasuj strzałkę znajdującą się na górnej części filtra z przyciskiem zwalniającym pojemnik na zanieczyszczenia. Wsuń filtr do cyklonu.

Filtr można prawidłowo zamontować tylko wtedy, gdy wypustki będą dopasowane do rowków znajdujących się na cyklonie, a strzałka znajdująca się na górnej części filtra będzie skierowana w stronę korpusu głównego.

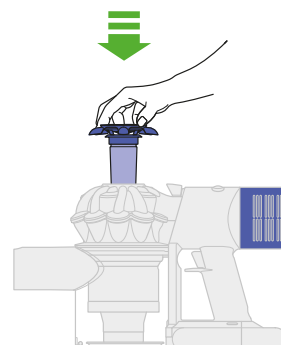

Czyszczenie filtra B

Przekręć i zdemontuj filtr

Przekręć filtr w kierunku przeciwnym do ruchu wskazówek zegara i wyciągnij filtr z urządzenia.

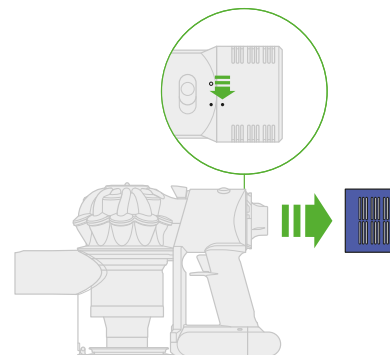

Umyj filtr

Umyj filtr pod zimną, bieżącą wodą z kranu. Powtarzaj i przekraczaj filtr, aż wypływająca woda będzie czysta.

Potrząśnij

Wylej wodę z filtra i mocno potrząśnij filtrem, aby usunąć nadmiar wody.

Potrząśnij filtrem, aż do momentu, kiedy z filtra nie będzie wypływać woda.

Filtr umieszczony pod bieżącą wodą z wodą przepływającą przez otwartą część filtra.

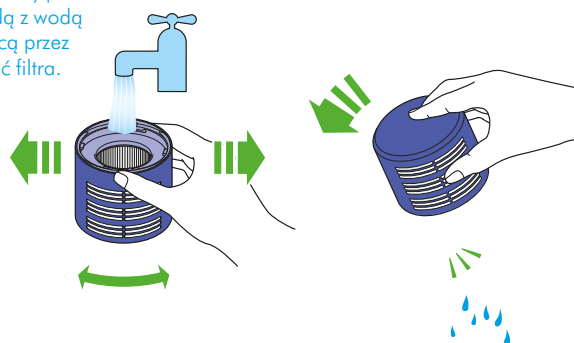

Pozostaw do wyschnięcia

Podczas suszenia umieść filtr otwartym końcem na podłożu.

Pozostaw filtr do wyschnięcia na co najmniej 24 godziny w ciepłym miejscu o dużym przepływie powietrza.

Nie susz filtra w suszarce bębnowej ani w pobliżu otwartego ognia.

Ważne: filtr musi być całkowicie suchy przed ponownym włożeniem go do urządzenia. Mokry lub wilgotny filtr może spowodować uszkodzenie silnika.

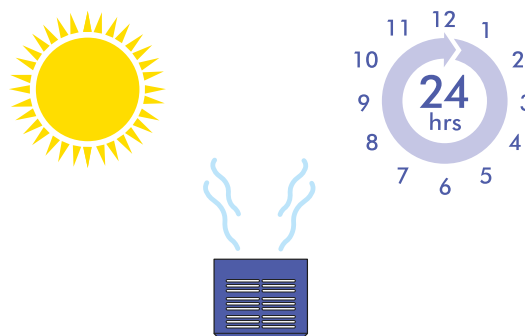

Zamontuj filtr ponownie w urządzeniu

Umieść filtr w urządzeniu. Przekręć w kierunku zgodnym z ruchem wskazówek zegara, aż usłyszysz kliknięcie oznaczające poprawne zamontowanie.

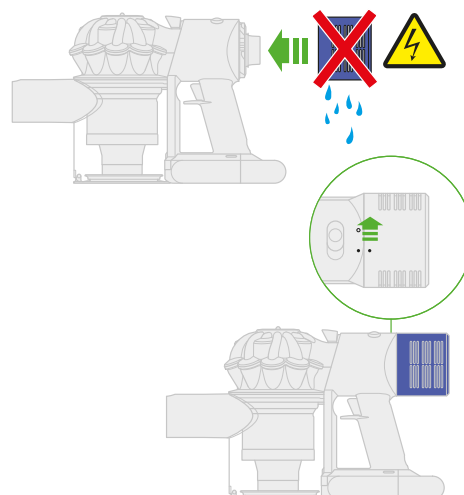

Mycie elektroszczotki Motorbar™

Elektroszczotka Motorbar™ nie posiada nadającego się do mycia pod wodą wałka. Aby zachować optymalną wydajność, należy regularnie sprawdzać wałek szczotki i usuwać wszelkie zanieczyszczenia.

Upewnij się, że urządzenie jest odłączone od ładowania i nie dotykaj przycisku zasilającego.

Wymowanie wałka elektroszczotki

Żadnej części urządzenia nie można myć w zmywarce ani przy użyciu detergentów, środków do polerowania czy odświeżaczy powietrza.

Naciśnij, znajdujący się na końcu rury, przycisk zwalnający elektroszczotkę.

Odwróć elektroszczotkę.

Użyj monety, aby odblokować zaślepkę.

Przekręć zaślepkę i zdemontuj. Wymij wałek z elektroszczotki.



Obraz zaśleпки z symbolem otwartej kłódki oznaczającej pozycję odblokowaną i symbolem zamkniętej kłódki oznaczającej pozycję zablokowaną.



Usuwanie zatorów

Usuń wszelkie zanieczyszczenia z wałka elektroszczotki.

Sprawdź wnętrze głowicy elektroszczotki i usuń wszelkie zanieczyszczenia i elementy, które mogą powodować zator.

Głowica i wałek elektroszczotki Motorbar™ nie nadają się do mycia pod wodą. Przetrzyj powierzchnię głowicy suchą, niestrzępiącą się szmatką.

Ponowny montaż wałka szczotki

Wciśnij zaślepkę z powrotem do wałka szczotki i wsuń wałek do głowicy szczotki.

Przekręć zaślepkę do pozycji zablokowanej.

Elektroszczotka nie nadaje się do mycia pod wodą i powinna być czyszczona jedynie za pomocą suchej, niestrzępiącej się szmatki.

Wałek elektroszczotki ponownie zamontowany w głowicy z zaślepką przekręconą do pozycji zamkniętej.

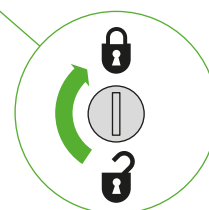
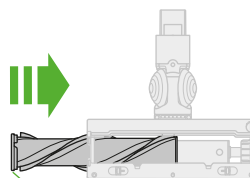

Usuwanie zatorów z mini elektroszczotki zapobiegającej plątaniu

Mini elektroszczotka zapobiegająca plątaniu posiada wałek nienadający się do mycia. Aby zachować optymalną wydajność, należy regularnie sprawdzać wałek szczotki i usuwać wszelkie zanieczyszczenia.

Upewnij się, że urządzenie jest odłączone od ładowarki i nie dotykaj przycisku zasilającego.

Demontaż obudowy i wałka szczotki

Odtłącz mini elektroszczotkę zapobiegającą plątaniu od rury lub urządzenia.

Otwórz płytę podstawy. Naciśnij czerwoną dźwignię w dół, aby zwolnić obudowę elektroszczotki.

Zdejmij obudowę elektroszczotki z korpusu głównego końcówki.

Wygięta dźwignia blokująca znajduje się z tyłu elektroszczotki.

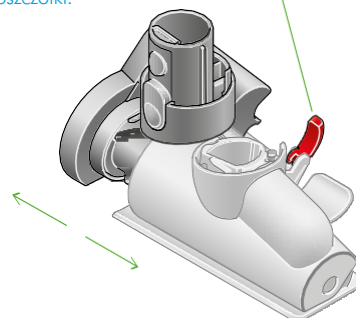
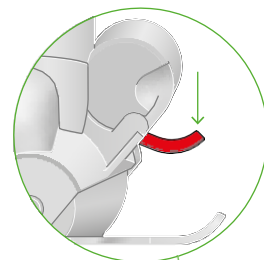

Usuń wszelkie włosy lub włókna, które owinięły się wokół wałka szczotki.

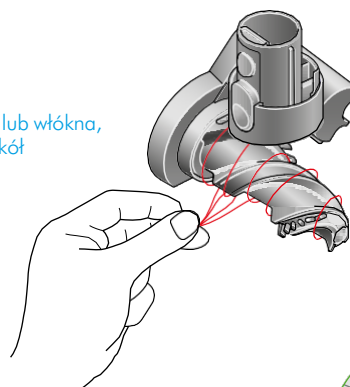

Lokalizacja zanieczyszczeń i elementów powodujących zator

Mocno pociągnij wałek szczotki, aby wyjąć go z korpusu.

Sprawdź i usuń wszelkie zanieczyszczenia ze wszystkich trzech części mini elektroszczotki zapobiegającej plątaniu.

Mini elektroszczotki zapobiegającej plątaniu nie można myć. Wytrzyj ją wilgotną, niestrzępiącą się szmatką.

Nie wkładaj żadnej części urządzenia do zmywarki ani nie używaj detergentów, past czy odświeżaczy powietrza.

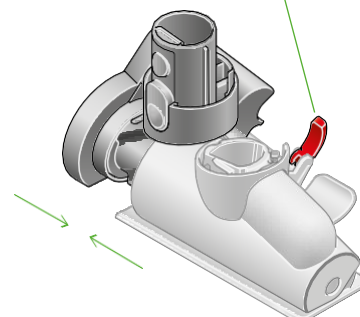
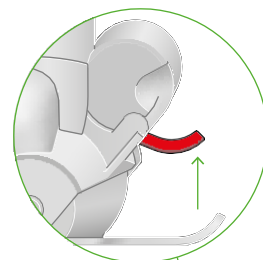

Ponowny montaż mini elektroszczotki zapobiegającej plątaniu

Umieść wałek szczotki z powrotem i mocno dociśnij, aż zatrzaśnie się w odpowiednim miejscu.

Sprawdź, czy czerwona dźwignia blokująca jest w położeniu odblokowanym. Dopasuj obudowę elektroszczotki do prowadnicy korpusu głównego. Dociśnij ją w dół, aż zatrzaśnie się w odpowiedniej pozycji.

Popchnij czerwoną dźwignię blokującą do góry i dociśnij podstawę, aż oba elementy zatrzasną się w odpowiednim miejscu.

Mycie wałka elektroszczotki Fluffy™

Elektroszczotka Fluffy™ posiada nadający się do mycia wałek. Aby zachować optymalną wydajność, należy regularnie sprawdzać wałek szczotki i usuwać wszelkie zanieczyszczenia.

Upewnij się, że urządzenie jest odłączone od ładowarki i nie dotykaj przycisku zasilającego.

Wymowanie wałka szczotki

Żadnej części urządzenia nie można myć w zmywarce ani przy użyciu detergentów, środków do polerowania czy odświeżaczy powietrza,

Naciśnij, znajdujący się na końcu rury, przycisk zwalniający elektroszczotkę. Odwróć elektroszczotkę.

Mocno dociśnij zaślepkę i wyjmij wałek z elektroszczotki.

Mycie i suszenie wałka szczotki

Przytrzymaj wałek szczotki pod zimną, bieżącą wodą i delikatnie pocieraj, aby usunąć wszelkie kłaczkę lub brud.

Ustaw wałek szczotki pionowo i pozostaw do całkowitego wyschnięcia przez co najmniej 24 godziny.

Montaż wałka szczotki

Przed zamontowaniem wałka w elektroszczotce upewnij się, że jest on całkowicie suchy.

Ponownie załóż zaślepkę na wałek szczotki.

Umieść wałek szczotki z powrotem w elektroszczotce.

Mocno dociśnij zaślepkę, aż zatrzaśnie się w odpowiednim miejscu.

Zaślepka znajduje się z boku elektroszczotki. Popchnij ją w górę, aby odblokować wałek szczotki. Nie należy myć zaśleпки.

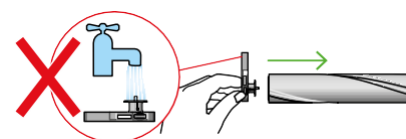
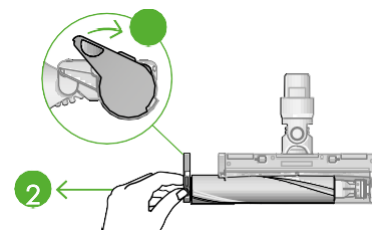

Umieść wałek szczotki w pozycji pionowej, otwartym końcem skierowanym do góry, do całkowitego wyschnięcia.

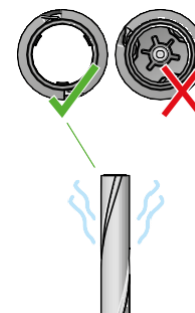

Zaślepka powinna być przymocowana do elektroszczotki pod kątem mniejszym niż 90°, większy kąt nie pozwoli na zamknięcie zaśleпки.

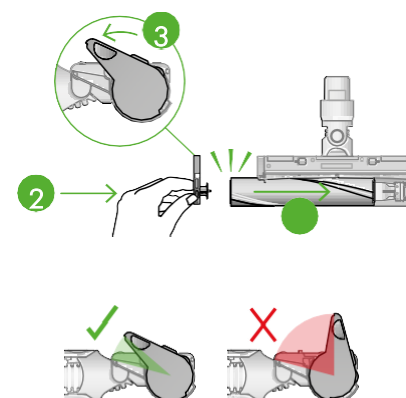

Konserwacja końcówek

Nie wkładaj żadnej części urządzenia do zmywarki ani nie używaj detergentów, past czy odświeżaczy powietrza.

Przetrzyj akcesoria wilgotną, niestrzępiącą się szmatką, nie dotykając końcówki złączenia.

Przed ponownym użyciem upewnij się, że akcesoria są całkowicie suche.



Końcówka Combi



Końcówka szczelinowa

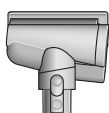

Mini elektroszczotka zapobiegająca plątaniu

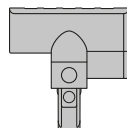

Mini elektroszczotka



Miękka szczotka do zbierania kurzu



Szczotka do uporczywego brudu

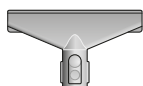

Końcówka do materiałów i materacy



Elastyczna rura

Konserwacja urządzenia

Aby zawsze uzyskać najlepszą wydajność urządzenia, ważne jest, aby regularnie go czyścić i sprawdzać, czy nie ma zatorów.

Konserwacja odkurzacza bezprzewodowego Dyson

Jeśli urządzenie jest zakurzone, przetrzyj je wilgotną, niestrzępiącą się szmatką.

Sprawdź, czy w elektroszczotce, końcówkach i korpusie głównym odkurzacza nie występują zatory.

Regularnie myj filtry i pozostaw go do całkowitego wyschnięcia.

Nie używaj detergentów ani środków do polerowania podczas czyszczenia urządzenia.

Konserwacja akumulatora

Aby uzyskać najlepszą wydajność i żywotność akumulatora, nie korzystaj często z trybu Max.

Twój odkurzacz nie będzie się ładować ani pracować, jeśli temperatura pomieszczenia spadnie poniżej 5°C (41°F). Działanie to ma na celu ochronę zarówno silnika, jak i akumulatora urządzenia.

Numery seryjne

Numery seryjne znajdują się na urządzeniu, akumulatorze i ładowarce. Użyj numeru seryjnego, aby zarejestrować swój odkurzacz bezprzewodowy Dyson.



LOVEAIR

Instrukcja pobrana ze strony loveair.pl