

levoit®

INSTRUKCJA OBSŁUGI

Levoit Core® Mini Air Purifier

Model: LAP-C161-WEU

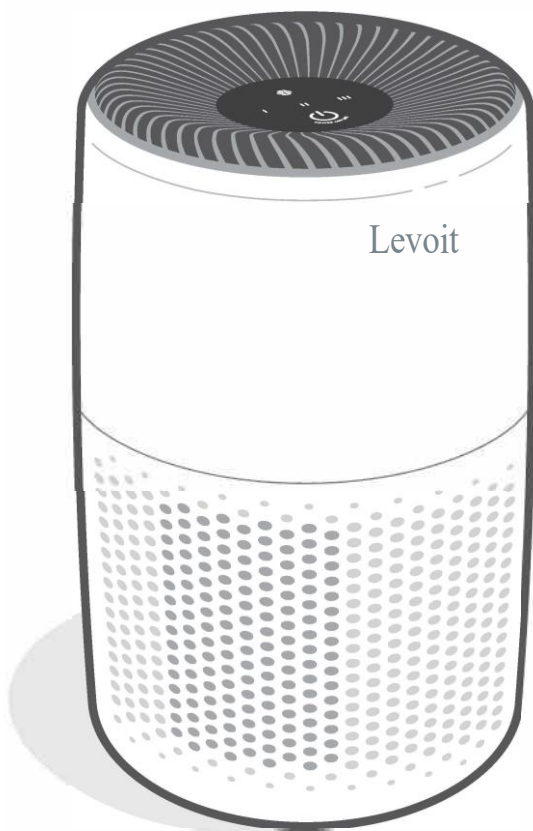

Levoit Core®Mini Air Purifier
Model: LAP-C161-WEU

Zawartość opakowania

- 1 x Oczyszczacz powietrza Core Mini
- 1 x Filtr 3-stopniowy (zainstalowany fabrycznie)
- 1 x Podkładka na aromat (zainstalowana fabrycznie)
- 1 x Zasilacz
- 1 x Instrukcja obsługi

Specyfikacje

Zasilanie	12V = 1A
Moc	7 W
Zasięg	17 m ² Uwaga: <ul style="list-style-type: none"> • Skuteczny w przypadku większych pomieszczeń, ale oczyszczanie będzie trwało dłużej. • Idealny rozmiar pomieszczenia oparty jest na 2 wymianach powietrza na godzinę (ACH).
Warunki pracy	Temperatura: -10'-40°C / 14'-104°F
	Wilgotność: < 85% RH
Poziom hałasu	25-44dB
Wymiary oczyszczacza powietrza	16,4 x 16,4 x 26,4 cm
Waga oczyszczacza powietrza	1,0 kg
Adapter zasilania	Wejście: 100-240V~ 50/60Hz
	Wyjście: 12V- 1A

PRZECZYTAJ I ZACHOWAJ NINIEJSZĄ INSTRUKCJĘ

INFORMACJE DOTYCZĄCE BEZPIECZEŃSTWA

Aby zmniejszyć ryzyko pożaru, porażenia prądem lub innych obrażeń, należy przestrzegać wszystkich instrukcji i wytycznych dotyczących bezpieczeństwa.

Bezpieczeństwo ogólne

- Oczyszczacz powietrza należy używać **wyłącznie** w sposób opisany w niniejszej instrukcji.
- **Nie należy** używać go bez usunięcia plastikowej folii z filtra. Oczyszczacz powietrza nie będzie filtrować powietrza i może się przegrzać, powodując zagrożenie pożarowe.
- **Nie należy** używać oczyszczacza powietrza na zewnątrz.
- Oczyszczacz powietrza należy trzymać z dala od wody oraz wilgotnych lub mokrych miejsc.
- **Nigdy** nie umieszczaj w wodzie lub innym płynie.
- **Nie** używaj w nadmiernie wilgotnych miejscach.
- Trzymaj oczyszczacz powietrza z dala od źródeł ciepła.
- **Nie** stosuj w miejscach, gdzie występują palne gazy, opary, pył metaliczny, produkty w aerozolu (sprayu) lub opary oleju przemysłowego.
- Przechowuj w odległości 1,5 m od miejsca, w którym podawany jest tlen.
- **Nadzoruj** dzieci, gdy znajdują się w pobliżu oczyszczacza powietrza.
- **Nie** pozwalaj dzieciom bawić się oczyszczaczem powietrza.
- **Nie** wkładaj niczego do żadnego otworu w oczyszczaczu powietrza.
- **Nie** siadaj na oczyszczaczu powietrza ani nie umieszczaj na nim ciężkich przedmiotów.
- **Utrzymuj** wewnątrz oczyszczacza powietrza w suchości. Aby zapobiec gromadzeniu się wilgoci, unikaj umieszczania w pomieszczeniach o dużych zmianach temperatury lub pod klimatyzatorami.
- **Zawsze** odłączaj oczyszczacz powietrza przed serwisowaniem (np. wymianą filtra).
- **Nie** dodawaj olejków eterycznych do filtra. Filtr zostanie uszkodzony przez olej i ostatecznie wyda nieprzyjemny zapach.
- **Dodawaj** tylko olejki eteryczne (brak w zestawie) do pojemnika na aromat w górnej części oczyszczacza powietrza.
- **Nie** używaj oczyszczacza powietrza, jeśli jest uszkodzony, nie działa prawidłowo lub jeśli przewód lub wtyczka są uszkodzone.
- **Nie** próbuj samodzielnie naprawiać urządzenia. Skontaktuj się z obsługą Klienta.

- **OSTRZEŻENIE:** aby zmniejszyć ryzyko pożaru lub porażenia prądem, **nie należy** używać tego oczyszczacza powietrza z żadnymi półprzewodnikowymi regulatorami prędkości (takimi jak przełącznik ściemniacza).
- Dzieci nie powinny czyścić ani wykonywać konserwacji oczyszczacza powietrza bez nadzoru.
- Ten oczyszczacz powietrza może być używany przez dzieci w wieku 8 lat i starszych, a także przez osoby o ograniczonej sprawności fizycznej, sensorycznej lub umysłowej lub nie posiadających doświadczenia i wiedzy, jeśli otrzymały one nadzór lub instrukcję dotyczącą bezpiecznego użytkowania oczyszczacza powietrza i rozumieją związane z tym zagrożenia.
- Nie do użytku komercyjnego. **Tylko** do użytku domowego.

Adapter i przewód zasilający

- Oczyszczacz powietrza należy trzymać w pobliżu gniazdka, do którego jest podłączony.
- **Nigdy** nie umieszczaj przewodu w pobliżu źródeł ciepła.
- **Nie** należy przykrywać przewodu dywanem, wykładziną lub innym pokryciem. **Nie** należy umieszczać przewodu pod meblami lub urządzeniami.
- Trzymaj przewód z dala od miejsc, w których często chodzą ludzie. Umieść przewód w miejscu, w którym nie będzie można się o niego potknąć.
- Jeśli przewód zasilacza jest uszkodzony, musi zostać wymieniony przez firmę Arovast Corporation, inną podobną firmę lub wykwalifikowane osoby, aby uniknąć zagrożenia elektrycznego lub pożarowego. Prosimy o kontakt z Działem Obsługi Klienta.

Pola elektromagnetyczne (EMF)

Twój oczyszczacz powietrza Levoit spełnia wszystkie normy dotyczące pól elektromagnetycznych (EMF). Jeśli urządzenie jest obsługiwane prawidłowo i zgodnie z instrukcjami zawartymi w niniejszej instrukcji obsługi, jest ono bezpieczne w użyciu, w oparciu o dostępne obecnie dowody naukowe.



Ten symbol oznacza, że produktu nie wolno wyrzucać jako odpadu domowego i należy go dostarczyć do odpowiedniego punktu zbiórki w celu recyklingu. Właściwa utylizacja i recykling pomagają chronić zasoby naturalne, zdrowie ludzi i środowisko.

Aby uzyskać więcej informacji na temat utylizacji i recyklingu tego produktu, należy skontaktować się z lokalnymi władzami, służbami zajmującymi się utylizacją lub sklepem, w którym zakupiono ten produkt.

Ten produkt jest zgodny z dyrektywą RoHS.

Ten produkt jest zgodny z dyrektywą 2011/65/EU, oraz jej zmianami. w sprawie ograniczenia stosowania niektórych niebezpiecznych substancji w sprzęcie elektrycznym i elektronicznym.

POZNAJ SWÓJ OCZYSZCZACZ POWIETRZA

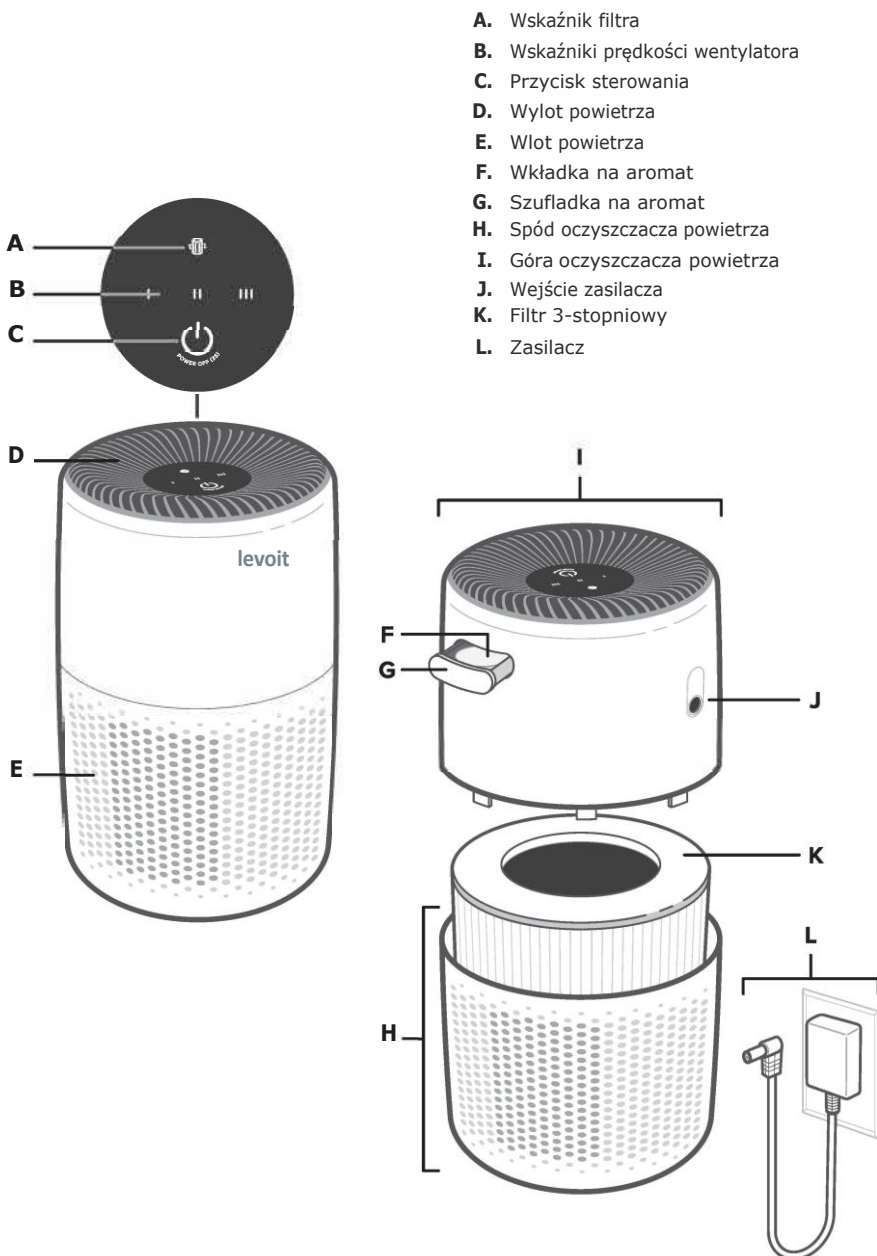

ROZPOCZĘCIE PRACY

WAŻNE:

- Zasilacz sieciowy jest przechowywany wewnątrz oczyszczacza powietrza.
 - Przed użyciem należy usunąć plastik z filtra.
1. Usunąć wszystkie opakowania, w tym taśmę na pudełku z aromatem.
 2. Obrócić górną połowę oczyszczacza powietrza w kierunku przeciwnym do ruchu wskazówek zegara i zdejmij ją z dolnej połowy.
[Rysunek 1.1]
 3. Wyjmij filtr i zasilacz sieciowy z wnętrza oczyszczacza powietrza. Usunąć z filtra całe plastikowe opakowanie. Umieścić filtr z powrotem w oczyszczaczu powietrza.
[Rysunek 1.2]

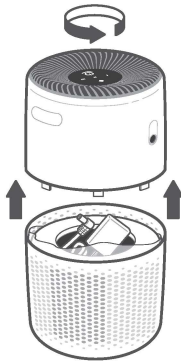

Rysunek 1.1

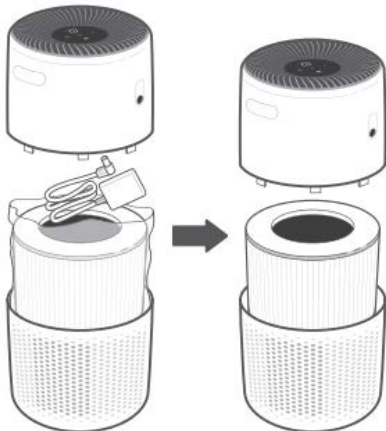

Rysunek 12

4. Umieścić górną część oczyszczacza powietrza bezpośrednio na dolnej połowie oczyszczacza powietrza. Obrócić w prawo, aby zatrzasnąć obie połowki na swoim miejscu. **[Rysunek 1.3]**



Rysunek 13

5. Podłączyć zasilacz sieciowy do oczyszczacza powietrza. Podłączyć do gniazdka.
6. Aby umożliwić swobodną cyrkulację powietrza w oczyszczaczu i na zewnątrz, ze wszystkich stron oczyszczacza powietrza powinno być 38 cm wolnej przestrzeni. **[Rysunek 1.4]**

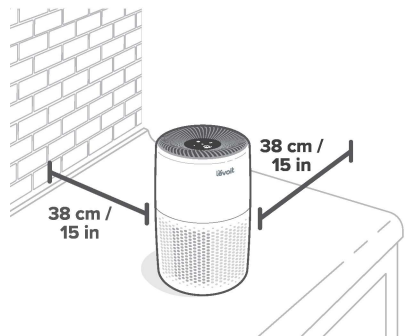

Rysunek 14

KORZYSTANIE Z OCZYSZCZACZA POWIETRZA

OSTRZEŻENIE: Upewnij się, że wylot i wloty powietrza nie są zablokowane. Może to spowodować przegrzanie oczyszczacza powietrza i zaprzestanie jego pracy.

1. Dotknij przycisku sterowania, aby włączyć oczyszczacz powietrza.
2. Opcjonalnie, dotknij przycisku sterowania wielokrotnie, aby zmienić prędkość wentylatora pomiędzy I, II i III.

Uwaga: Lampki na wyświetlaczu zgasną automatycznie po 60 sekundach bezczynności.

3. Naciśnij i przytrzymaj przycisk sterowania przez 3 sekundy, aby wyłączyć oczyszczacz powietrza.

Olejki eteryczne

Nie należy dodawać olejków eterycznych do filtra lub wentylatora. Filtr zostanie uszkodzony przez olejek i w końcu uwolni nieprzyjemny zapach. Dodawaj olejki eteryczne **tylko** do podkładki aromatycznej, znajdującej się w pudełku na aromaty w pobliżu górnej części oczyszczacza powietrza.

Uwaga: olejki eteryczne nie wchodzi w skład zestawu.

Dodawanie olejków eterycznych

1. Wciśnij pudełko na aromat i wyciągnij je.
2. Dodaj 5-7 kropli olejku eterycznego do podkładki na aromat.
3. Umieść pudełko z aromatem z powrotem w oczyszczaczu powietrza.

Uwaga: **Nie** mieszaj olejków eterycznych. Wyczyść podkładkę aromatyczną przed użyciem nowej mieszanki olejków eterycznych (patrz **czyszczenie podkładki aromatycznej**).

Wilgotność

Wilgoć może uszkodzić filtr. Ten oczyszczacz powietrza powinien być używany w miejscu o wilgotności poniżej 85% RH. Jeśli używasz oczyszczacza powietrza w nadmiernie wilgotnych miejscach, powierzchnia filtra może spleśnieć.

Uwaga: Woda lub wilgoć pozwoli na rozwój pleśni. Aby rozwiązać problem pleśni, pozbądź się źródeł wilgoci i oczyść z pleśni. Oczyszczacze powietrza nie rozwiążą istniejących problemów z pleśnią, a mogą jedynie usunąć unoszące się w powietrzu zarodniki pleśni i zredukować zapachy.

O filtrach

Oczyszczacz powietrza wykorzystuje 3-stopniowy system filtracji do oczyszczania powietrza.

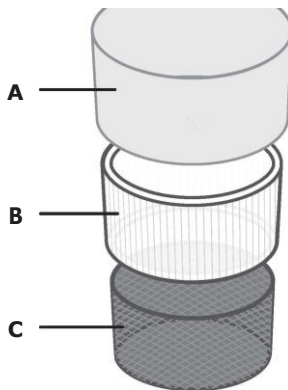

A. Filtr wstępny

- Wychwytuje duże cząstki, takie jak kurz, kłaczki, włókna, włosy i sierść zwierząt domowych.
- Maksymalnie wydłuża żywotność filtra poprzez jego ochronę.

B. Osobisty filtr HEPA

- Zatrzymuje co najmniej 97% cząsteczek powietrza o wielkości 0,3 mikrona.
- Zatrzymuje cząsteczki unoszące się w powietrzu: drobny kurz, cząsteczki dymu i alergeny, takie jak pyłki i sierść zwierząt domowych.

C. Filtr z węglem aktywnym

- Fizycznie adsorbuje dym, zapachy i opary.

PIELĘGNACJA I KONSERWACJA

Czyszczenie oczyszczacza powietrza

1. Przed przystąpieniem do czyszczenia należy odłączyć zasilanie.

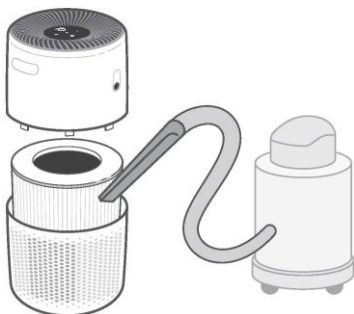

Uwaga: Nie czyścić za pomocą środków chemicznych oraz łatwopalnych środków czyszczących.

2. Przetrzyj zewnętrzną stronę oczyszczacza powietrza miękką, suchą szmatką. W razie potrzeby przetrzyj wilgotną szmatką, a następnie natychmiast wysusz.
3. Odkurz wnętrze oczyszczacza powietrza za pomocą odkurzacza z przystawką szczelinową. **[Rysunek 2.1]**





Rysunek 2.1

Wskaźnik filtra

Kontrolka  zaświeci się jako przypomnienie o konieczności sprawdzenia filtra. W zależności od tego, jak często używasz oczyszczacza powietrza, wskaźnik powinien włączyć się po około 4 - 6 miesiącach. Być może nie trzeba jeszcze wymieniać filtra, ale należy go sprawdzić, gdy włączy się kontrolka .

Resetowanie wskaźnika filtra

Gdy wskaźnik  zaświeci się na czerwono lub jeśli chcesz wymienić filtr zanim wskaźnik  się zaświeci, wykonaj następujące czynności, aby zresetować wskaźnik filtra:

1. Wymień filtr.
2. Przy podłączonym oczyszczaczu powietrza i włączonym wentylatorze, naciśnij i przytrzymaj przycisk sterowania przez 3 sekundy, aby go wyłączyć.
3. Przy wyłączonym oczyszczaczu powietrza naciśnij i przytrzymaj przez 3 sekundy przycisk sterowania.
4. Wskaźnik  będzie migać 3 razy i wyłączy się po pomyślnym zresetowaniu.

Czyszczenie filtra

Zewnętrzny filtr wstępny powinien być czyszczony co 2 - 4 tygodnie, aby zwiększyć wydajność i przedłużyć żywotność filtra. Wyczyść filtr wstępny za pomocą miękkiej szczotki lub odkurzacza, aby usunąć włosy, kurz i duże cząstki. **Nie należy** czyścić filtra wodą lub innymi płynami.

Filtr	Kiedy czyścić	Jak czyścić	Kiedy należy wymienić
Filtr wstępny	Co 2-4 tygodnie	Użyj miękkiej szczotki lub odkurzacza [Rysunek 2.1] .	6-8 miesięcy
Filtr Personal HEPA i filtr z węglem aktywnym		Nie czyścić	

PIELĘGNACJA I KONSERWACJA (CD.)

Kiedy należy wymienić filtr?

Filtr powinien być wymieniany co 4-6 miesięcy. Wymiana filtra może być konieczna wcześniej lub później w zależności od tego, jak często korzystasz z oczyszczacza powietrza. Używanie oczyszczacza powietrza w środowisku o stosunkowo dużym zanieczyszczeniu może oznaczać konieczność częstszej wymiany filtra, nawet jeśli kontrolka  jest wyłączona.

Wymiana filtra może być konieczna, jeśli zauważysz:

- Zwiększony hałas, gdy oczyszczacz powietrza jest włączony
- Zmniejszony przepływ powietrza
- Nietypowe zapachy
- Widocznie zatkany filtr

Uwaga:

Aby utrzymać wydajność oczyszczacza powietrza, należy używać **wyłącznie** oficjalnych filtrów Levoit.

Należy pamiętać o zresetowaniu  po wymianie filtra.

Wymiana filtra

1. Odłącz wtyczkę i podnieś oczyszczacz powietrza. Rozdziel dwie połówki oczyszczacza powietrza (patrz **rozpoczęcie pracy**).
2. Usuń stare filtry.
3. Wyczyść wszelkie pozostałości kurzu lub włosów wewnątrz oczyszczacza powietrza za pomocą odkurzacza.

Uwaga: Jeśli zdejmiesz i odłożysz na bok górną połowę oczyszczacza powietrza, możesz użyć wody do wyczyszczenia dolnej połowy oczyszczacza powietrza. **Nie** używaj wody ani płynów do czyszczenia górnej połowy oczyszczacza powietrza. [Rysunek 2.2]

4. Rozwiń nowy filtr i umieść go w dolnej połowie oczyszczacza powietrza (patrz **rozpoczęcie pracy**).
5. Złóż bezpiecznie obie połówki oczyszczacza powietrza z powrotem. Podłącz oczyszczacz powietrza.
6. Zresetuj wskaźnik filtra.

Czyszczenie poduszki zapachowej

Aby zapewnić skuteczną aromaterapię, podkładka pod aromat powinna być zawsze czyszczona przed użyciem nowej mieszanki olejków eterycznych. **Nie** mieszaj olejków eterycznych.

W celu wyczyszczenia:

1. Usuń pudełko z aromatem, wciskając je, a następnie wyciągając.
2. Usuń podkładkę aromatyczną i opłucz pod ciepłą, bieżącą wodą.
3. Osusz czystą szmatką i umieść z powrotem w pudełku na aromat.
4. Umieść pudełko na aromat z powrotem wewnątrz oczyszczacza powietrza.

Uwaga: Nie wlewaj płynnych środków czyszczących lub detergentów do podkładki aromatycznej i pudełka.

Wymiana wkładki aromatycznej

Jeśli po wielokrotnym praniu podkładka aromatyczna ulegnie deformacji lub uszkodzeniu, może być konieczna jej wymiana.

Aby utrzymać wydajność oczyszczacza powietrza, używaj **tylko** oficjalnych podkładek aromatycznych Levoit.

Przechowywanie

Jeśli nie używasz oczyszczacza powietrza przez dłuższy czas, zawiń zarówno oczyszczacz, jak i filtr w plastikowe opakowanie i przechowuj w suchym miejscu, aby uniknąć uszkodzenia przez wilgoć.

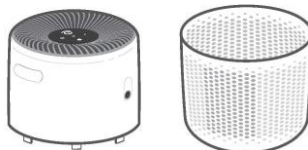







Rysunek 2.2

ROZWIĄZYWANIE PROBLEMÓW

Problem	Możliwe rozwiązanie
Oczyszczacz powietrza nie włącza się lub nie reaguje na sterowanie przyciskami.	Podłącz oczyszczacz powietrza.
	Odłącz zasilacz od oczyszczacza powietrza i podłącz go ponownie.
	Sprawdź, czy zasilacz sieciowy nie jest uszkodzony. Jeśli jest, przestań używać oczyszczacza powietrza i skontaktuj się z działem obsługi Klienta .
	Podłącz oczyszczacz powietrza do innego gniazdka.
	Oczyszczacz powietrza może działać nieprawidłowo. Skontaktuj się z działem obsługi Klienta .
Przepływ powietrza jest znacznie ograniczony.	Upewnij się, że filtr jest wyjęty z opakowania i prawidłowo umieszczony (patrz rozpoczęcie pracy).
	Naciśnij przycisk sterowania, aby zwiększyć prędkość wentylatora.
	Pozostaw 38 cm wolnej przestrzeni ze wszystkich stron oczyszczacza powietrza.
	Filtr wstępny może być zatkany przez duże cząstki, takie jak włosy lub kłaczkę, blokujące przepływ powietrza. Wyczyść filtr wstępny.
	Wymień filtr (patrz wymiana filtra).
Oczyszczacz powietrza wydaje nietypowy hałas, gdy wentylator jest włączony.	Upewnij się, że filtr jest prawidłowo umieszczony na miejscu, z usuniętym plastikowym opakowaniem.
	Upewnij się, że oczyszczacz powietrza pracuje na twardej, płaskiej, równej powierzchni.
	Wymień filtr (patrz wymiana filtra).
	Oczyszczacz powietrza może być uszkodzony lub wewnątrz może znajdować się obcy obiekt. Zaprzestań używania oczyszczacza powietrza i skontaktuj się z działem obsługi klienta . Nie próbuj naprawiać oczyszczacza powietrza.
Słaba jakość oczyszczania powietrza.	Naciśnij przycisk sterowania, aby zwiększyć prędkość wentylatora.
	Upewnij się, że żadne przedmioty nie blokują boków lub góry oczyszczacza powietrza (wlotów lub wylotów).
	Upewnij się, że filtr jest wyjęty z opakowania i prawidłowo umieszczony.
	Podczas używania oczyszczacza powietrza należy zamknąć drzwi i okna.
	Jeśli pomieszczenie jest większe niż 17 m ² , oczyszczanie powietrza będzie trwało dłużej.
	Wymień filtr (patrz wymiana filtra).

ROZWIĄZYWANIE PROBLEMÓW (CD.)

Problem	Możliwe rozwiązanie
Dziwny zapach wydobywający się z oczyszczacza powietrza.	Wyczyść filtr i poduszkę aromatyczną lub wymień w razie potrzeby.
	Skontaktuj się z działem obsługi Klienta .
	Unikaj używania oczyszczacza powietrza w miejscu o dużej wilgotności.
Po wymianie filtrów nadal świeci się kontrolka  (Check Filter).	Zresetuj wskaźnik filtra.
Kontrolka  nie włączyła się po 4-6 miesiący	Lampka  przypomina o konieczności sprawdzenia filtra i świeci się w zależności od stopnia wykorzystania oczyszczacza powietrza. Jeśli oczyszczacz powietrza nie jest często używany, wskaźnik  będzie się włączał dłużej.
Kontrolka  włączyła się przed 4 miesiącami	Lampka  przypomina o konieczności sprawdzenia filtra i świeci się w zależności od stopnia wykorzystania oczyszczacza powietrza. Jeśli często korzystasz z oczyszczacza powietrza, wskaźnik  włączy się wcześniej.

INFORMACJE GWARANCYJNE

Nazwa produktu	Levoit Core Mini Air Purifier
Model	LAP-C161-WEU
Data zakupu	
Numer zamówienia	

Regulamin i polityka

Arovast Corporation gwarantuje, że wszystkie produkty są najwyższej jakości pod względem materiału, wykonania i obsługi przez 2 lata, licząc od daty zakupu do końca okresu gwarancyjnego. Długość gwarancji może się różnić w zależności od kategorii produktów.

Niniejsza gwarancja nie ogranicza praw użytkownika wynikających z obowiązujących lokalnych przepisów o ochronie konsumentów. Jeśli obowiązujące lokalne przepisy dotyczące ochrony konsumentów wymagają od producenta zapewnienia dłuższego okresu gwarancji, okres gwarancji zostanie przedłużony do najkrótszego okresu wymaganego przez przepisy prawa.

OBSŁUGA KLIENTA

Jeśli masz jakiegokolwiek pytania lub wątpliwości dotyczące nowego produktu, skontaktuj się z naszym lokalnym dystrybutorem lub naszym pomocnym Zespołem Obsługi Klienta.

Arovast Corporation
1202 N. Miller St., Suite A
Anaheim, CA 92806 USA



LOVEAIR

Instrukcja pobrana ze strony loveair.pl