

# SHARP®

## KC-A60EU

## KC-A50EU

## KC-A40EU



High-Density 7000\*

Device of this mark is a trademark of Sharp Corporation.  
Plasmacluster is a registered trademark or a trademark of Sharp Corporation.

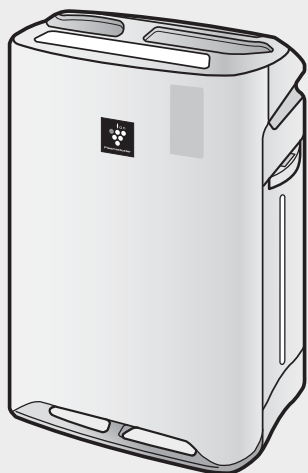

Free standing type  
Freistehendes Modell

Modèle sur pied

Vrijstaand type

Typ wolnostojący

Tipo autónomo

Напольный очиститель воздуха

Жеке дара тұратын түрі

# SHARP

SHARP CORPORATION  
OSAKA, JAPAN

AIR PURIFIER  
with Humidifying Function  
OPERATION MANUAL

LUFTREINIGER  
mit Luftbefeuchtungsfunktion  
BEDIENUNGSANLEITUNG

Purificateur d'air avec fonction  
d'humidification  
MANUEL D'UTILISATION

LUCHTREINIGER  
met bevochtigingsfunctie  
BEDIENINGSHANDLEIDING

OCZYSZCZASZ POWIETRZA  
z funkcją Nawilżania  
INSTRUKCJA OBSŁUGI

PURIFICADOR DE AR  
com Função Humidificadora  
MANUAL DE INSTRUÇÕES

Воздухоочиститель с  
функцией увлажнения  
РУКОВОДСТВО ПО ЭКСПЛУАТАЦИИ

Ылғалдандыру функциясы  
бар АУА ТАЗАРТҚЫШ  
ПАЙДАЛАНУ НҰСҚАУЛЫҒЫ

\* The number in this technology mark indicates an approximate number of ions supplied into air of 1 cm<sup>3</sup>, which is measured around the center of a room with the "high-density plasmacluster 7000" applicable floor area (at 1.2 m height above the floor) at the medium wind volume in humidifying & air purifying mode, or in air purifying mode, when a humidifier/air purifier or an air purifier using the high-density plasmacluster ion evolving device is placed close to a wall. This product is equipped with a device corresponding to this capacity.

Printed in China  
TINS-A610KKRZ 12K- (CN) ①

ENGLISH

DEUTSCH

FRANÇAIS

NEDERLANDS

POLSKI

PORTUGUÊS

РУССКИЙ

ҚАЗАҚША

## Please read before operating your new Air Purifier

The air purifier draws in room air from the air intake, passes the air through a Pre-Filter, a Washable Deodorizing Filter and a HEPA Filter inside of the unit, then discharges the air through the air outlet. The HEPA Filter can remove 99.97% of dust particles as small as 0.3 microns that pass through the filter and also helps absorb odours.

The Washable Deodorizing Filter gradually absorbs odours as they pass through the filter.

Some odours absorbed by the filters may break down over time, resulting in additional odour. Depending on the usage environment, especially when the product is used in extreme environments (significantly more severe than normal household use), this odour may become strong in a shorter period than expected. If the odour persists, the filters should be replaced.

### NOTE

- The air purifier is designed to remove air-suspended dust and odour, but not harmful gases (for example, carbon monoxide contained in cigarette smoke). If the source of the odour still exists, the air purifier may not completely remove the odour.

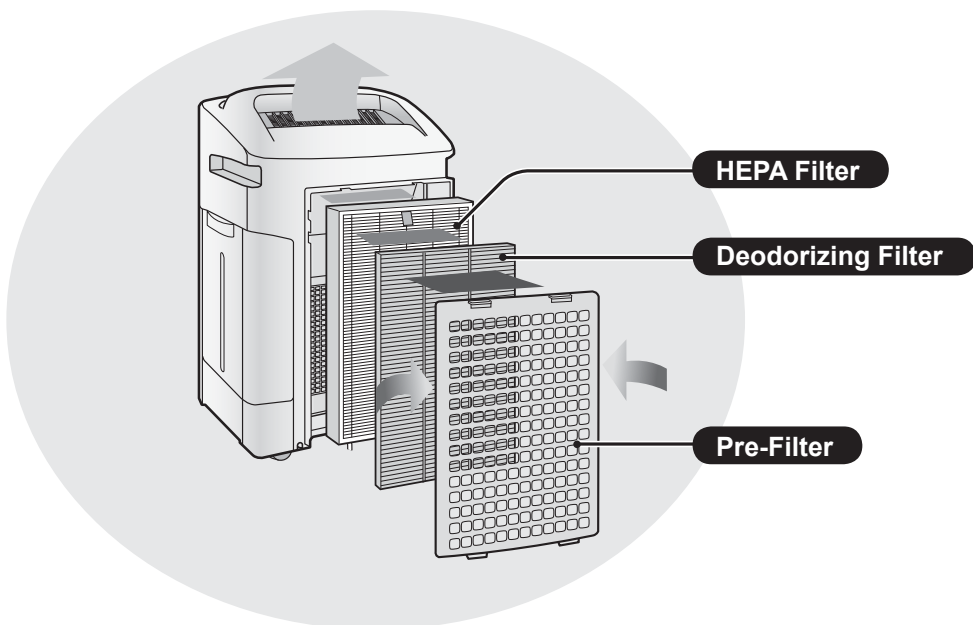

(Common illustration has used "KC-A60EU".)

## FEATURES

**Unique Combination of Air Treatment Technologies**  
**Triple Filtration System + Plasmacluster + Humidification**

### TRAPS DUST\*

Washable pre-filter traps dust and other large airborne particles.

### DECREASES ODOURS

Washable deodorizing filter absorbs many common household odours.

### REDUCES POLLEN & MOLD\*

HEPA filter traps 99.97% of particles as small as 0.3 microns.

### FRESHENS

Plasmacluster treats the air similar to the way nature cleans the environment by emitting a balance of positive and negative ions.

### HUMIDIFIES

Runs up to 10 hours per filling.\*\*

\*When air is drawn through the filter system.

\*\*Room size:

up to 48 m<sup>2</sup> (KC-A60EU)

up to 38 m<sup>2</sup> (KC-A50EU)

up to 26 m<sup>2</sup> (KC-A40EU)

Sensor Technology continuously monitors air quality, and automatically adjusting operation based on detected air purity and humidity.

## CONTENTS

### IMPORTANT SAFETY INSTRUCTIONS ... E-2

- WARNING
- CAUTIONS CONCERNING OPERATION
- INSTALLATION GUIDELINES
- FILTER GUIDELINES

### PART NAMES ..... E-4

- FRONT / BACK
- MAIN UNIT DISPLAY
- ILLUSTRATIVE DIAGRAM

### PREPARATION ..... E-6

- FILTER INSTALLATION
- REFILLING THE WATER TANK

### OPERATION ..... E-8

- CLEAN AIR & HUMIDIFY
- CLEAN AIR
- CLEAN ION SHOWER
- FAN SPEED
- PLASMACLUSTER ION ON/OFF

### USEFUL FUNCTION ..... E-10

- LIGHTS CONTROL
- CHILD LOCK
- SOUND INDICATOR SETTING
- ADJUSTMENT OF SENSOR DETECTION SENSITIVITY

### CARE AND MAINTENANCE ..... E-11

- FILTER INDICATOR
- CARE INDEX
- HUMIDIFYING DISINSTALLATION
- WATER TANK
- HUMIDIFYING FILTER
- HUMIDIFYING TRAY AND COVER
- BACK PANEL
- DEODORIZING FILTER
- UNIT
- FILTER REPLACEMENT

### TROUBLESHOOTING ..... E-16

### SPECIFICATIONS ..... E-19

Thank you for purchasing this SHARP Air Purifier. Please read this manual carefully before using the air purifier. After reading, keep the manual in a convenient location for future reference.

# IMPORTANT SAFETY INSTRUCTIONS

When using electrical appliances, basic safety precautions should be followed, including the following:

**WARNING** – To reduce the risk of electrical shock, fire or injury to persons:

- Read all instructions before using the unit.
- Use only a 220~240 volt outlet.
- **Do not use the unit if the power cord or plug is damaged or the connection to the wall outlet is loosened.**
- Periodically remove dust from the plug.
- **Do not insert fingers or foreign objects into the air intake or air outlet.**
- **When removing the power plug, always hold the plug and never pull on the cord.** Electrical shock and/or fire from a short circuit may result.
- Be careful not to damage the power cord, it may cause electric shock, excess heat or fires.
- **Do not remove the plug when your hands are wet.**
- **Do not use this unit near gas appliances or fireplaces.**
- When refilling the Water Tank, cleaning the unit, or when the unit is not in use, be sure to unplug the unit. Electrical shock and/or fire from a short circuit may result.
- **If the power cord is damaged, it must be replaced by the manufacturer, its service agent, a Sharp authorized Service Centre or similarly qualified person in order to avoid a hazard.**
- Only a Sharp Authorized Service Centre should service this air purifier. Contact the nearest Service Centre for any problems, adjustments, or repairs.
- Do not operate when using aerosol insecticides or in rooms where there is oily residue, incense, sparks from lit cigarettes, chemical fumes in the air, or in locations where the unit may get wet, such as a bathroom.
- Be cautious when cleaning the unit. Strong corrosive cleansers may damage the exterior.
- When carrying the unit, remove the Water Tank and Humidifying Tray first and hold the unit by handles on both sides.
- Do not drink the water in the Humidifying Tray or Water Tank.
- Change the water in the Water Tank daily with fresh tap water and regularly clean the Water Tank and Humidifying Tray. (See E-12 and E-13). When unit is not in use, dispose of the water in the Water Tank and Humidifying Tray. Leaving water in the Water Tank and/or Humidifying Tray may result in mold, bacteria, and bad odours.  
In rare cases, this bacteria may cause harmful physical effects.
- This appliance is not intended for use by persons (including children) with reduced physical, sensory or mental capabilities, or lack of experience and knowledge, unless they have been given supervision or instruction concerning use of the appliance by a person responsible for their safety. Children should be supervised to ensure they do not play with the appliance.

**NOTE** – Radio or TV Interference

If this air purifier should cause interference to radio or television reception, try to correct the interference by one or more of the following measures:

- Reorient or relocate the receiving antenna.
- Increase the separation distance between the unit and radio/TV receiver.
- Connect the equipment into an outlet on a circuit different from that to which the receiver is connected.
- Consult the dealer or an experienced radio/TV technician for help.

## CAUTIONS CONCERNING OPERATION

- Do not block the intake and/or air outlet.
- Do not use the unit near or on hot objects, such as stoves or heaters, or where it may come into contact with steam.
- Always operate the unit in an upright position.
- **Hold the unit by using the handles on both sides when moving.**  
**Do not move when the unit is in operation.**
- Do not move or change the direction of the main unit while dragging the casters.
- Lift it up and move such as a tatami mat, a floor which gets damaged easily, an uneven place, and thick-poled carpet.
- When moving by the caster, move it in a horizontal direction.
- Turn the appliance off and remove the water tank before moving, take care not to catch your fingers.
- **Do not operate the unit without the filters, Water Tank, and Humidifying Tray properly installed.**
- **Do not wash and reuse the HEPA filter.**  
Not only does it not improve filter performance, it may cause electric shock or malfunction.
- **Clean the exterior with a soft cloth only.**  
Do not use volatile fluids and/or detergents.  
The unit surface may be damaged or cracked.  
In addition, the sensors may malfunction as a result.
- **Frequency of maintenance required (descaling) will depend on the hardness or the impurities of the water that you use; the harder the water the more often descaling will be necessary.**
- **Keep the unit away from water.**

## INSTALLATION GUIDELINES

- **When using the unit, place at least 2m away from equipment utilizing electric waves such as televisions or radios to avoid electrical interference.**
- **Avoid a location where the sensor is exposed to direct wind.**  
The unit may not operate properly.
- **Avoid use in locations where furniture, fabrics or other items may come in contact with and restrict the air intake and/or air outlet.**
- **Avoid use in locations where the unit is exposed to condensation or drastic temperature changes. Appropriate conditions are when room temperature is between 5 – 35 °C.**
- **Place on a stable surface with sufficient air circulation.**  
When placing the unit on a heavily carpeted area, the unit may vibrate slightly.  
Place the unit on an even surface to avoid water leakage from the Water Tank and/or Humidifying Tray.
- **Avoid locations where grease or oily smoke is generated.**  
The unit surface may crack or the sensor may malfunction as a result.
- **Place the unit about 30 cm(1 ft) away from the wall in order to ensure proper airflow.**  
The wall directly behind the air outlet may become dirty over time. When using the unit for an extended period of time in the same location, periodically clean the wall and protect the wall with a vinyl sheet, etc. to prevent the wall from becoming dirty.

## FILTER GUIDELINES

- Follow the instructions in this manual for correct care and maintenance of the filters.

# PART NAMES

## FRONT / BACK

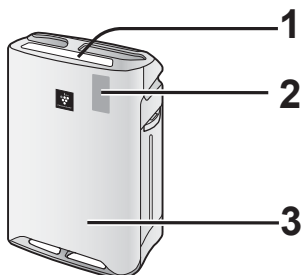

1	<b>Main Unit Display</b> (Ref.E-5)
2	<b>Front Monitor</b>
3	<b>Main Unit</b>

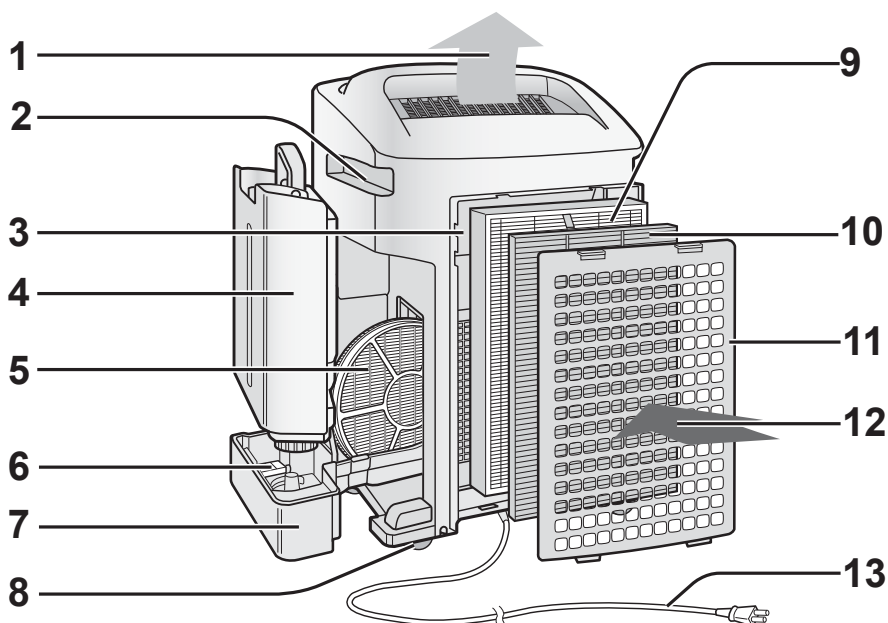

(Shape of plug depends on country.)

1	<b>Air Outlet</b>	6	<b>Float</b>
2	<b>Handle</b> (2 Locations)	7	<b>Humidifying Tray</b>
3	<b>Sensor</b> (Internal) •Dust Sensor •Temperture / Humidity Sensor •Odour Sensor (KC-A60EU•KC-A50EU ONLY)	8	<b>Caster</b> (4 Locations)
4	<b>Water Tank</b>	9	<b>HEPA Filter</b> (white)
5	<b>Humidifying Filter</b>	10	<b>Deodorizing Filter</b> (black)
		11	<b>Back Panel</b> (Pre-Filter)
		12	<b>Air Inlet</b>
		13	<b>Power Cord / Plug</b>

## INCLUDED

- Operation manual
- Slipper  x4

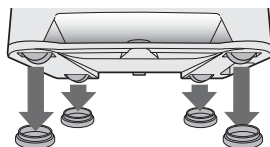

**MAIN UNIT DISPLAY**

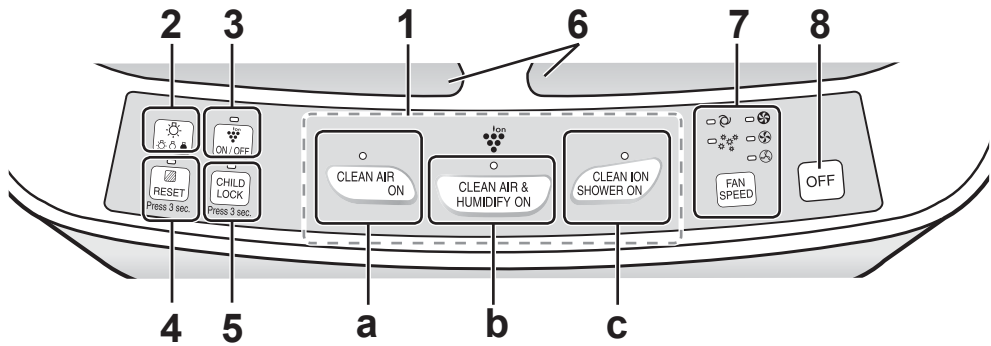

1	<b>POWER ON Button</b>		
a	<b>CLEAN AIR MODE Button / INDICATOR LIGHT (green)</b>		
b	<b>CLEAN AIR &amp; HUMIDIFY MODE Button / INDICATOR LIGHT (green)</b>		
c	<b>CLEAN ION SHOWER MODE Button / INDICATOR LIGHT (green)</b>		
2	<b>LIGHT CONTROL Button</b>	5	<b>CHILD-LOCK Button / INDICATOR LIGHT (green)</b>
3	<b>Plasmacluster Ion ON / OFF Button / INDICATOR LIGHT (green)</b>	6	<b>Plasmacluster Sign</b>
4	<b>FILTER RESET Button / INDICATOR LIGHT (red)</b>	7	<b>FAN SPEED Button / INDICATOR LIGHT (green)</b>
		8	<b>POWER OFF Button</b>

**ILLUSTRATIVE DIAGRAM**

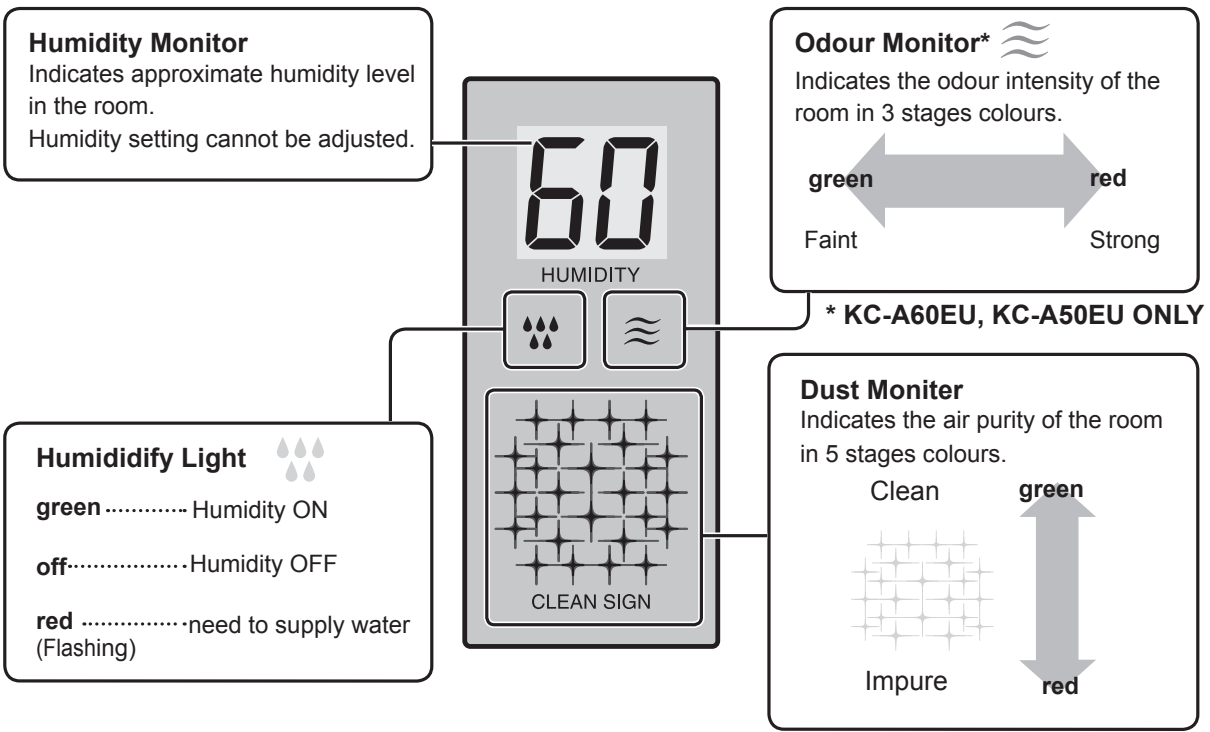

# PREPARATION



Be sure to remove the power plug from the wall outlet.

## FILTER INSTALLATION

1

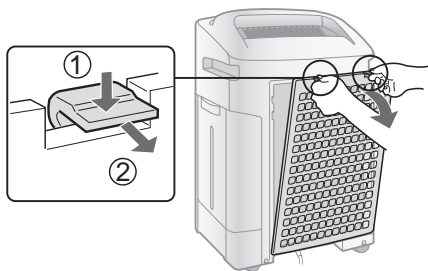

Remove the Back Panel.

2

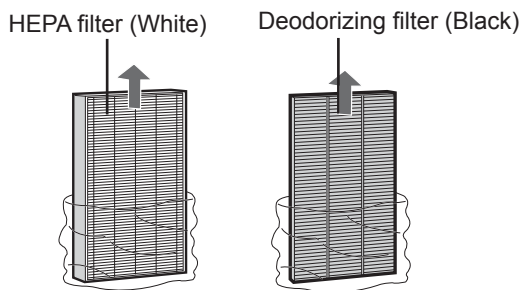

HEPA filter (White)

Deodorizing filter (Black)

Remove the Filters from the plastic bag.

3

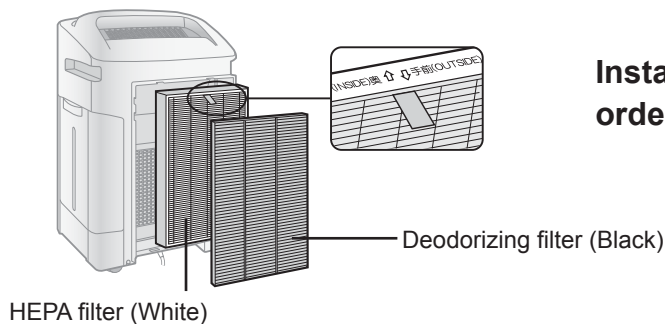

Install the Filters in the correct order as shown.

HEPA filter (White)

Deodorizing filter (Black)

4

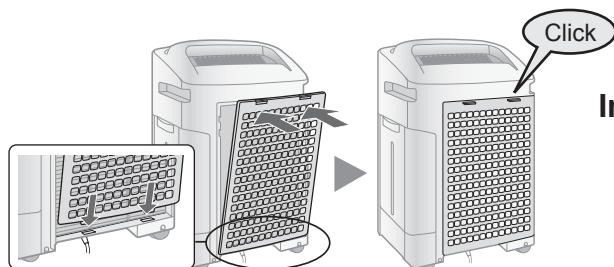

Install the Back Panel.

5

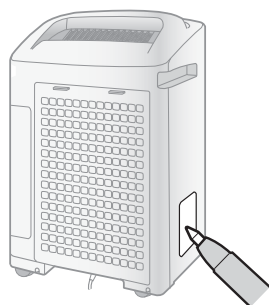

Fill in the usage start date on the Date Label.



## REFILLING THE WATER TANK

When using the Clean Air & Humidify Mode, or the Clean ION Shower Mode.

# 1

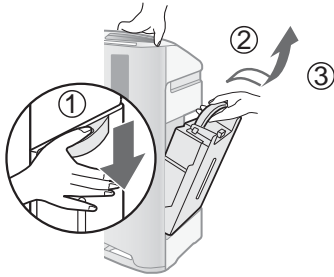

**Remove the Water Tank.**

# 2

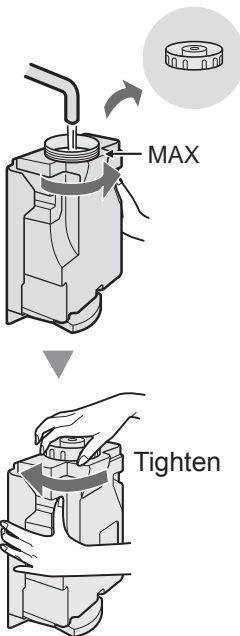

**Fill the Water Tank with tap Water.**

### CAUTION

- Check to see that there is no water leaking.
- Be sure to wipe off any excess water on the outside of the Water Tank.
- When carrying the Water Tank, hold it with both hands so that the Water Tank opening is facing up.

# 3

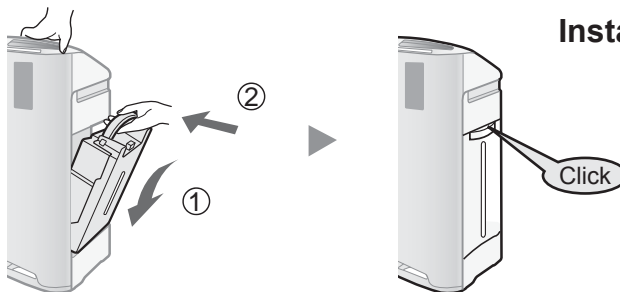

**Install the Water Tank.**

### CAUTION

- Do not expose the unit to water. Short circuit and/or electrical shock may occur as a result.
- Do not use hot water (40 °C), chemical agents, aromatic substances, dirty water, or other damaging substances, deformation and/or malfunction may occur.
- Use only fresh tap water. Use of other water sources may promote the growth of mold, fungus and/or bacteria.

# OPERATION

## CLEAN AIR & HUMIDIFY

Using to quickly clean the air, reduce odours and to humidify.

### START



- Select the desired fan speed. (Ref. E-9)
- Unless the power cord has been unplugged, the operations starts in the previous mode it was operated in.

### NOTE

- Fill the Water Tank. (Ref. E-7)
- When the Water Tank is empty, the unit will operate in "CLEAN AIR MODE" and  is flashing (red).

### STOP



### About Automatic Humidify Mode

The Temperature/Humidity sensors automatically detect and adjust humidity according to changes in room temperature. Depending on the size and humidity of the room, humidity may not reach 55~65 %. In such cases, it is recommended that CLEAN AIR & HUMIDIFY/MAX MODE be used.

Temperature	Humidity
~18 °C	65 %
18 °C~24 °C	60 %
24 °C~	55 %

## CLEAN AIR

Using when additional humidity is not required.

### START



- Select the desired fan speed. (Ref. E-9)
- Unless the power cord has been unplugged, the operations starts in the previous mode it was operated in.

### STOP



## CLEAN ION SHOWER

Releases high-density Plasmacluster ions and discharges strong air flow for 60 minutes.

### START

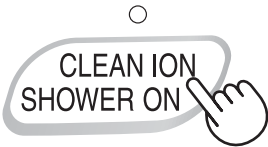

### NOTE

- If the “Plasmacluster Ion  ” is OFF, the plasmacluster ion will be not released.
- When the operation finishes, the unit will return to the prior operation mode.  
It is possible to switch this mode to another while operating. However, the CLEAN ION SHOWER mode will not function after switching mode.

## FAN SPEED

Select the desired fan speed.

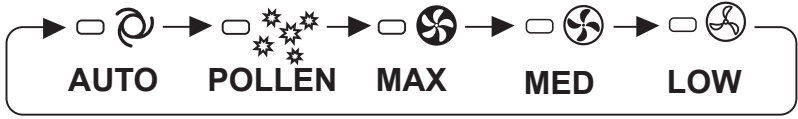

### NOTE

**AUTO** 

The fan speed is automatically switched (between HIGH and LOW) depending on the amount of impurities in the air. The sensors detect impurities for efficient air purification.

**POLLEN** 

The unit will operate at High Level for 10 minutes, then will alternate between MEDIUM and HIGH.

10 minutes: High fan level
20 minutes: Medium fan level
20 minutes: High fan level

## PLASMACLUSTER ION ON/OFF

When Plasmacluster is ON, both the Indicator Light and Plasmacluster Indicator Light turn on.

**ON**

**OFF**

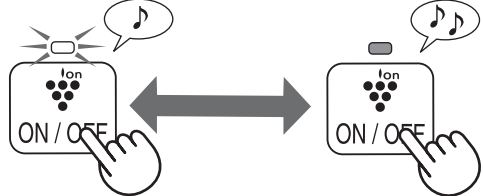

# USEFUL FUNCTIONS

## LIGHT CONTROL

Use this function to select the desired brightness.

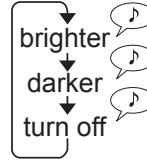
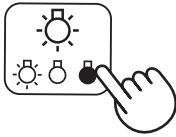

## CHILD LOCK

Operation of the unit display will be locked. It is the same method as starting operation.

### ON

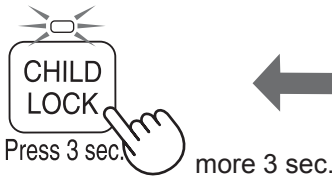

### CANCELLATION

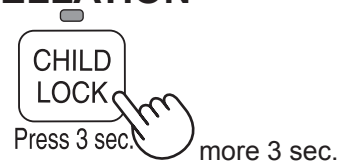

## SOUND INDICATOR SETTING

The unit can be set to give an audible signal when the Water Tank is empty.

### ON

(with the unit OFF)

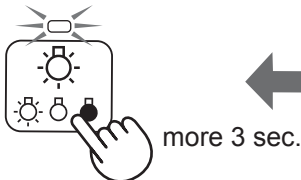

### CANCELLATION

(with the unit OFF)

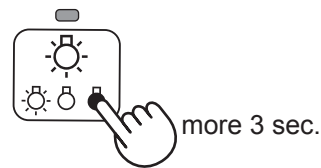

## ADJUSTMENT OF SENSOR DETECTION SENSITIVITY

DUST MONITOR and ODOUR MONITOR is constantly red to reduce sensitivity, and set to "high" if the DUST MONITOR and ODOUR MONITOR is constantly green to increase sensitivity.  
 RED.....SET to "LOW"      GREEN...SET to "HIGH"



### CAUTION

- If the power OFF Button is not pushed within 8 seconds of adjusting sensor sensitivity, the setting will be saved automatically.
- The sensor sensitivity setting will be saved even if the unit is unplugged.



## FILTER INDICATOR

The Indicator Light will turn on after approximately 720 hours. (30days×24hours=720)



Press 3 sec. more 3 sec.

Reminder to perform maintenance of parts below.  
After performing maintenance, reset the Filter Indicator. (Ref. E-12)

## CARE INDEX

• Filter Indicator Light turn on.

Humidifying Filter (Ref. E-12)

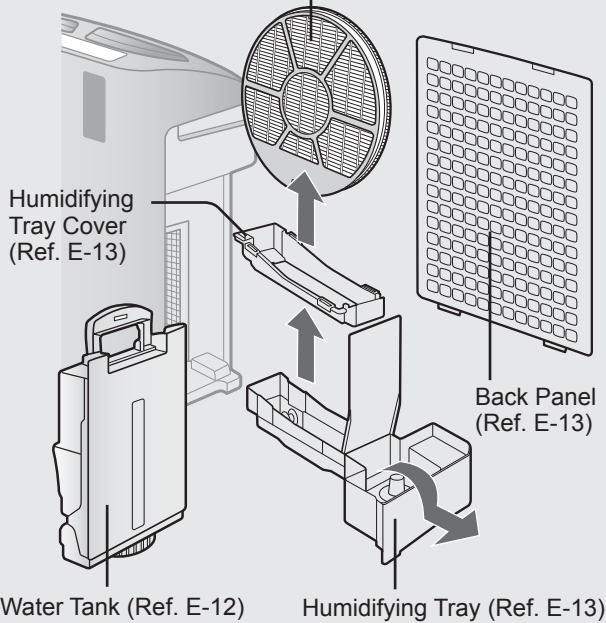

- Notice an unpleasant odour from the air outlet.
- Filter performance appears fall and / or odour persist.

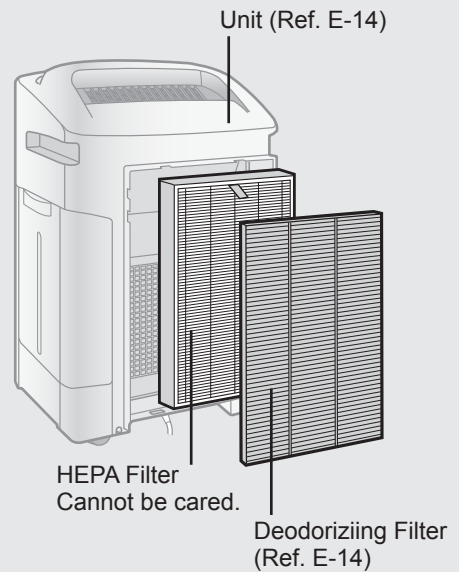

## HUMIDIFYING DISINSTALLATION

After maintenance, replace the parts accurately.

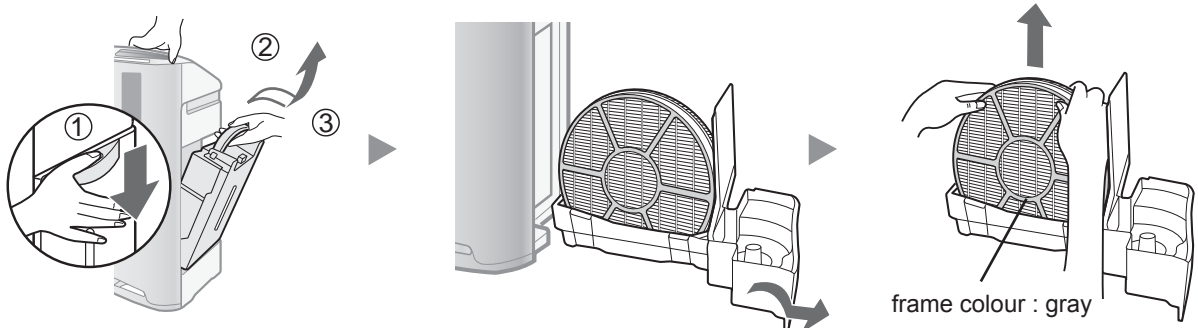

# CARE AND MAINTENANCE



## WATER TANK

Rinse the inside with a small amount of water.

### CAUTION

- Do not shake the Water Tank with holding the carrying handle.

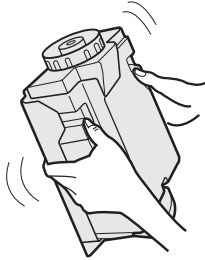

### NOTE for stubborn dirt...

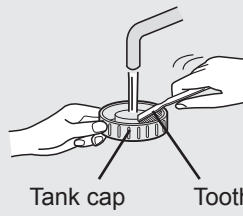
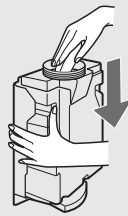

Clean inside of the water tank with a soft sponge and the tank cap with a cotton swab or a toothbrush.

Tank cap

Tooth brushes

## HUMIDIFYING FILTER

Rinse with plenty of water.

### CAUTION

- Do not remove the Humidifying Filter from a filter frame.
- Avoid spilling water from the Humidifying Tray.

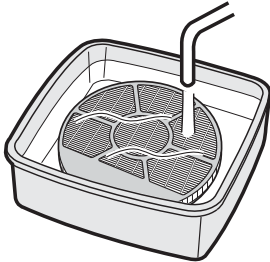

### NOTE for stubborn dirt...

1. Soak in water with the descaling solution about 30 minutes.

#### CAUTION

When using lemon juice, soak time more longer.

2. Remove the descaling solution with plenty of water.

#### Descaling solution

- Citric acid (available at some drugstores)
- 100% bottled lemon juice with no pulp.

#### <For using citric acid>

2 ½ cups of water



stir well!

3 teaspoons

#### <For using lemon juice>

3 cups of water

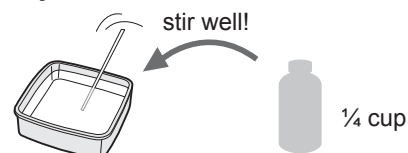

stir well!

¼ cup

Be sure to remove the power plug from the wall outlet.

## HUMIDIFYING TRAY AND COVER

1. Remove the Humidifying Tray Cover.
2. Rinse the inside of the Humidifying Tray and the Humidifying Tray Cover with a tooth brush.

Humidifying Tray Cover

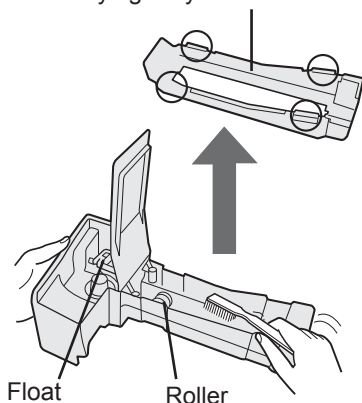

### CAUTION

- Do not remove the Float and the Roller.
- If the Float and / or the Roller comes off. (Ref. E-17)

### NOTE for stubborn dirt...

#### TRAY

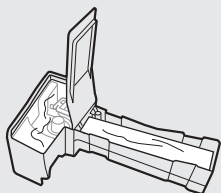

1. Fill the tray half way with water.
2. Add a small amount of kitchen detergent.
3. Soak for 30 minutes.
4. Remove the kitchen detergent with clean water.

#### COVER

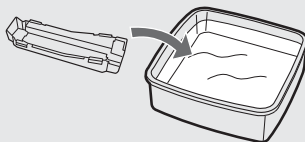

1. Soak in water with a small amount of kitchen detergent about 30 minutes.
  2. Remove the kitchen detergent with clean water.
- Clean difficult to reach parts with a cotton swab or tooth brush.

### CAUTION

DO NOT use the detergents shown on E-14.

If cause deformation, tarnishing, cracking (water leakage)

## BACK PANEL

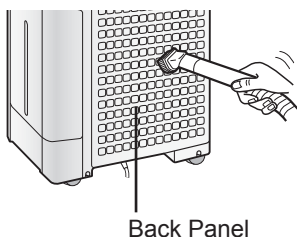

Back Panel

Gently remove dust with a vacuum cleaner attachment or similar tool.

### NOTE for stubborn dirt...

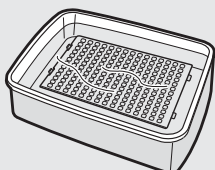

1. Soak in water with kitchen detergent about 10 minutes.

### CAUTION

DO NOT scrub the back panel hard.

2. Remove the kitchen detergent with clean water.
3. Dry filter completely in a well ventilated area.

# CARE AND MAINTENANCE

## DEODORIZING FILTER

**HAND WASH ONLY!  
DO NOT DRY IN CLOTHES DRYER!**

1

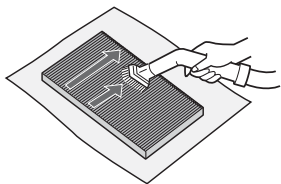

**Remove the dust on the DEODORIZING FILTER.**

2

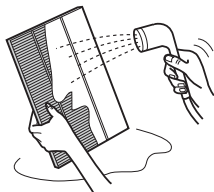

**Rinse the DEODORIZING FILTER with water.**

### CAUTION

- When washing the filter for the first time, the rinse water may be brown. This does not affect deodorization performance.
- Avoid bending or folding the filter when washing.

3

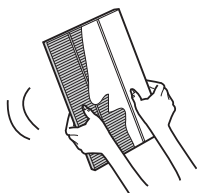

**Remove as much of the moisture as possible.**

4

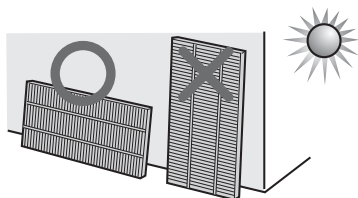

**Dry filter completely in a well ventilated area.  
When possible, dry outdoors.**

(about 6 hours to dry out)

### CAUTION

- Avoid drying filter outdoors during inclement weather (e.g. rain or cold temperatures).
- Do not allow filter to freeze.
- If filter is dried indoors, take precautions, such as placing towels, etc under the filter to prevent water damage to the floor.

## UNIT

**Wipe with a dry, soft cloth.**

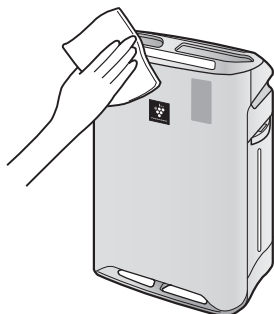

### CAUTION

- **Do not use volatile fluids**  
Benzine paint thinner, polish powder, may damage the surface.
- **Do not use detergents**  
Detergent ingredients may damage the unit.



## FILTER REPLACEMENT

### Replacement timing

Filter life will vary depending on the room environment, usage, and location of the unit. If dust or odour persists, replace the filter.

(Refer to “Please read before operating your new Air Purifier”)

The following filter life and replacement period is based on the condition of smoking 5 cigarettes per day and the dust collection/deodorization power is reduced by half compared with that of new filter.

We recommend to replace the filter more frequently if the product is used in a condition significantly severer than normal household use.

•HEPA filter	About 10 years after opening
•Deodorizing filter*	About 10 years after opening
•Humidifying filter	About 10 years after opening

\* Washable deodorizing filter can be repeatedly used after washing, or it can be replaced.

### Replacement Filter Model

Please consult your dealer for purchase of replacement filter.

AIR PURIFIER MODEL	REPLACEMENT FILTER MODEL		
	HEPA Filter : 1 unit	Deodorizing Filter : 1 unit	Humidifying Filter : 1unit
KC-A40EU	FZ-A41HFR	FZ-A41DFR	FZ-A61MFR
KC-A50EU	FZ-A51HFR	FZ-A51DFR	
KC-A60EU	FZ-A61HFR	FZ-A61DFR	

#### NOTE

Use the date label as a reminder for next replacement.

### Disposal of Filters

Please dispose of used filters according to any local laws and regulations.

HEPA Filter material :

- Filter : Polypropylene
- Frame: Polyester

Deodorizing Filter material :

- Deodorizer : Activates charcoal
- Filter : Polyester, Rayon

Humidifying Filter material :

- Filter : Rayon, Polyester

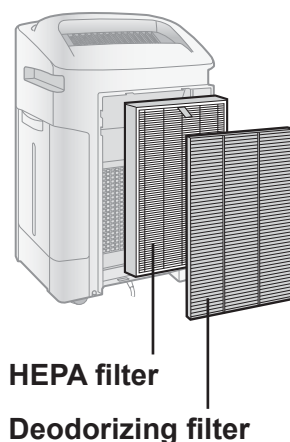
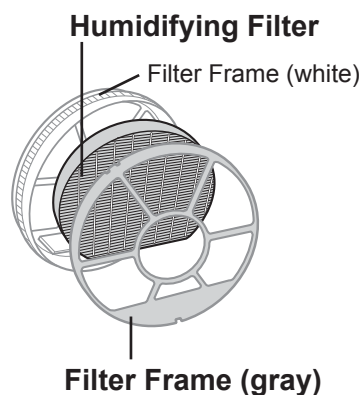

# TROUBLESHOOTING

Before calling for service, please review the Troubleshooting chart below, since the problem may not be a unit malfunction.

SYMPTOM	REMEDY (not a malfunction)
<b>Odours and smoke are not removed.</b>	<ul style="list-style-type: none"> <li>• Clean or replace the filters if they appear to be heavily soiled. (Ref. E-11,E-12,E-14)</li> </ul>
<b>The Front Monitor illuminates green even when the air is impure.</b>	<ul style="list-style-type: none"> <li>• The air could be impure at the time the unit was plugged in. Unplug the unit, wait one minute, and plug the unit in again.</li> </ul>
<b>The Front Monitor illuminates orange or red even when the air is clean.</b>	<ul style="list-style-type: none"> <li>• Sensor operation is affected if the dust sensor openings are dirty or clogged. Gently clean the dust sensors. (Ref. E-4).</li> </ul>
<b>A clicking or ticking sound is heard from the unit.</b>	<ul style="list-style-type: none"> <li>• Clicking or ticking sounds may be audible when the unit is generating ions.</li> </ul>
<b>The discharged air has an odour.</b>	<ul style="list-style-type: none"> <li>• Check to see if the filters are heavily soiled.</li> <li>• Clean or replace the filters.</li> <li>• Plasmacluster Air Purifiers emit small traces of ozone which may produce an odour.</li> </ul>
<b>The unit does not operate when cigarette smoke is in the air.</b>	<ul style="list-style-type: none"> <li>• Is the unit installed in a location that is difficult for the sensor to detect cigarette smoke?</li> <li>• Are the dust sensor openings blocked or clogged? (In this case, clean the openings.) (Ref. E-4)</li> </ul>
<b>Filter Indicator Light is illuminated.</b>	<ul style="list-style-type: none"> <li>• After replacing filters, connect the power cord to an outlet and press the Filter Reset Button. (Ref. E-11)</li> </ul>
<b>The Front Monitor are turned off.</b>	<ul style="list-style-type: none"> <li>• Check to see if the Lights OFF Mode selected. If so, then press the Lights Control Button to activate the indicator lights. (Ref. E-10)</li> </ul>
<b>The Water Supply Indicator Light does not illuminate when the tank is empty.</b>	<ul style="list-style-type: none"> <li>• Check Styrofoam float for impurities. Clean the HumidifyingTray. Ensure unit is located on a level surface.</li> </ul>
<b>Water lever in the tank does not decrease or decreases slowly.</b>	<ul style="list-style-type: none"> <li>• Check to see if the Humidifying Tray and Water Tank are correctly installed. Check the Humidifying Filter.</li> <li>• Clean or replace the filter when it is heavily soiled. (Ref. E-14 and E-15).</li> </ul>
<b>The Front Monitor lights change colour frequently.</b>	<ul style="list-style-type: none"> <li>• The Front Monitor lights automatically change colours as impurities are detected by the dust sensor and odour sensor.</li> </ul>

SYMPTOM	REMEDY (not a malfunction)
---------	----------------------------

<b>When the Roller / Float was removed.</b>	• Install the Roller / Float in order below.
---	--

### FLOAT

1. Insert the float under this tab.
2. Inner the tab of float into the hole.
3. Insert the tab on the other side of the float into the hole.

Cross-Section view

### ROLLER

Fix the roller in the tray from side way.

**NOTE**

Check the direction of the roller.

SYMPTOM	REMEDY (not a malfunction)
---------	----------------------------

<b>AUTO RESTART</b> After a power failure, automatically resume the operation when the power recovers.	Auto Restart can be set. • Even when the plug is unplugged or the breaker is thrown during the operation, the operation resumes at the previous operation mode and settings if the power recovers.
---	---

### ON

(with the unit OFF)

(simultaneously for more 3 sec.)

### CANCELLATION

(with the unit OFF)

(simultaneously for more 3 sec.)

If the , , lamp lights up for 10 seconds, the setting is complete.

# TROUBLESHOOTING

## ERROR DISPLAY

If error occurs again, contact the Sharp Service Centre.

DIGITAL INDICATION	LAMP INDICATION	ERROR DETAILS	REMEDY
E2	Flashing of the Clean Air & Humidify Indicator Light.	Abnormal humidity filter.	Verify if the Humidifying Filter, Humidifying Tray and Water Tank are properly installed and then turn power ON again.
C1	Flashing of the Fan Speed Indicator Light '⊕'.	Abnormal fan motor.	Turn power OFF to cancel the error display, wait one minute, and then turn power ON.
C3	-	Abnormal temperature-humidity sensor.	Unplug the unit, wait one minute, and plug the unit in again.
C4	-		
C5	Flashing of the Clean Ion Shower Indicator Light.	Problem in circuit board.	
C6	Flashing of the Clean Air Indicator Light.		
C7	Flashing of the Fan Speed Indicator Light '***'.		
C8	Flashing of the Fan Speed Indicator Light '⊙'.		

# SPECIFICATIONS

Model	KC-A60EU			KC-A50EU			KC-A40EU		
Power supply	220 ~ 240 V 50/60 Hz								
Fan Speed Adjustment	MAX	MED	LOW	MAX	MED	LOW	MAX	MED	LOW
Fan Speed (m <sup>3</sup> /hour)	396	270	84	306	216	60	216	168	48
Rated Power (W)	60	22	5.3	42	18	4.3	25	15	4
Noise Level (dBA)	49	40	19	49	41	16	46	40	16
Fan Speed (m <sup>3</sup> /hour)	366	270	120	288	216	90	180	144	60
Rated Power (W)	44	24	9	36	20	7.4	19	13	6.8
Noise Level (dBA)	47	40	24	47	41	23	42	35	20
Humidification (mL/hour)*1	730	600	300	600	500	250	450	400	200
Recommended Room Size (m <sup>2</sup> )*2	~48								
High density Plasmacluster ion recommended room size (m <sup>2</sup> )*3	~35								
Water Tank Capacity (L)	4.0								
Sensors	Dust/Odour/Temperature & Humidity								
Filter type	HEPA with Microbial control *4								
Deodorization	Washable Deodorizing								
Cord Length (m)	2.0								
Dimensions (mm)	416 (W) × 295 (D) × 643 (H)			399 (W) × 273 (D) × 603 (H)			382 (W) × 242 (D) × 570 (H)		
Weight (kg)	11.0			9.2			8.1		

\*1 •Humidification Amount changes in accordance with indoor and outdoor temperature and humidity.

Humidification Amount increases as temperatures rise or humidity decreases.

Humidification Amount decreases as temperatures decrease or humidity rises.

•Measurement Condition: 20 °C, 30 % humidity (JEM1426)

\*2 •The Recommended Room Size is appropriate for operating the unit of maximum fan speed.

•The Recommended Room Size area indicates the space where a certain amount of dust particles can be removed in 30 minutes.

\*3 •Size of a room in which approximately 7000 ions can be measured per cubic centimeter in the center of the room (at a height of approximately 1.2 meters from the floor) when the product is placed next to a wall and run at the MED operation position.

\*4 •The filter removes more than 99.97% of particles of 0.3-micron dust. (JEM1467)

## Standby Power

In order to operate the electrical circuits while the power plug is inserted in the wall outlet, this product consumes about 0.9 W of standby power.

For energy conservation, unplug the power cord when the unit is not in use.



Attention: Your product is marked with this symbol. It means that used electrical and electronic products should not be mixed with general household waste. There is a separate collection system for these products.

## **A. Information on Disposal for Users (private households)**

### **1. In the European Union**

Attention: If you want to dispose of this equipment, please do not use the ordinary dust bin!

Used electrical and electronic equipment must be treated separately and in accordance with legislation that requires proper treatment, recovery and recycling of used electrical and electronic equipment.

Following the implementation by member states, private households within the EU states may return their used electrical and electronic equipment to designated collection facilities free of charge\*. In some countries\* your local retailer may also take back your old product free of charge if you purchase a similar new one.

\*) Please contact your local authority for further details.

If your used electrical or electronic equipment has batteries or accumulators, please dispose of these separately beforehand according to local requirements.

By disposing of this product correctly you will help ensure that the waste undergoes the necessary treatment, recovery and recycling and thus prevent potential negative effects on the environment and human health which could otherwise arise due to inappropriate waste handling.

### **2. In other Countries outside the EU**

If you wish to discard this product, please contact your local authorities and ask for the correct method of disposal.

For Switzerland: Used electrical or electronic equipment can be returned free of charge to the dealer, even if you don't purchase a new product. Further collection facilities are listed on the homepage of [www.swico.ch](http://www.swico.ch) or [www.sens.ch](http://www.sens.ch).

## **B. Information on Disposal for Business Users.**

### **1. In the European Union**

If the product is used for business purposes and you want to discard it:

Please contact your SHARP dealer who will inform you about the take-back of the product. You might be charged for the costs arising from take-back and recycling. Small products (and small amounts) might be taken back by your local collection facilities.

For Spain: Please contact the established collection system or your local authority for take-back of your used products.

### **2. In other Countries outside the EU**

If you wish to discard of this product, please contact your local authorities and ask for the correct method of disposal.



## Przeczytaj przed korzystaniem ze swojego nowozakupionego oczyszczacza powietrza

Oczyszczacz powietrza pobiera powietrze z pomieszczenia poprzez wlot powietrza, które następnie przechodzi przez filtr wstępny powietrza, zmywalny filtr dezodoryzujący i filtr HEPA znajdujące się wewnątrz urządzenia, a następnie jest wydmuchiwane przez wylot powietrza. Filtr HEPA może usunąć do 99,97% cząsteczek kurzu, które przechodzą przez filtr, o wielkości od 0,3 mikrona, i pomagają absorbować zapachy. Zmywalny filtr dezodoryzujący stopniowo absorbuje zapachy, które przechodzą przez filtr.

Niektóre z zapachów przechwyconych przez filtr mogą z czasem rozkładać się, powodując dodatkowe zapachy. W zależności od środowiska, w którym wykorzystywane jest urządzenie, w szczególności kiedy produkt jest używany w środowiskach skrajnych (dużo bardziej nieprzyjznych niż przeciętny dom mieszkalny), zapach ten może stać się w krótkim czasie silniejszy niż oczekiwano. Jeśli zapach utrzymuje się, należy wymienić filtry.

### UWAGA

- Oczyszczacz powietrza został zaprojektowany do usuwania zawieszonych w powietrzu pyłów i cząsteczek zapachów, ale nie gazów szkodliwych (na przykład tlenku węgla zawartego w dymie papierosowym). Jeśli źródło zapachu nie zostanie usunięte, oczyszczacz powietrza może nie być w stanie usunąć zapachu.

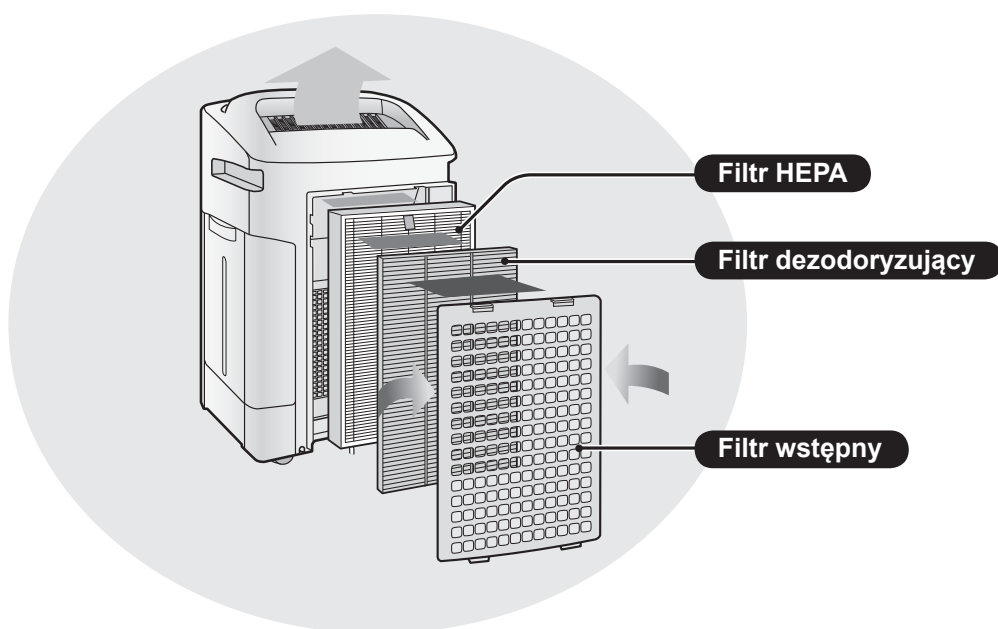

(Na ilustracji przedstawiono „KC-A60EU”.)



## FUNKCJE

**Unikalna kombinacja technologii uzdatniania powietrza**  
**Potrójny system filtracji + generator jonów Plasmacluster + nawilżacz**

### WYŁAPUJE KURZ\*

Zmywalny filtr wstępny wyłapuje kurz i inne duże lotne cząsteczki.

### OGRANICZA ZAPACHY

Zmywalny filtr dezodoryzujący absorbuje wiele zapachów obecnych powszechnie w gospodarstwach domowych

### OGRANICZA OBECNOŚĆ PYŁKÓW I PLEŚNI\*

Filtr HEPA zatrzymuje 99,97% cząsteczek o rozmiarze od 0,3 mikrona.

### ODŚWIEŻA

Technologia Plasmacluster uzdatnia powietrze podobnie jak robi to natura, emitując do środowiska zbilansowany strumień dodatnich i ujemnych jonów.

### NAWILŻA

Działa do 10 godzin na jednym napełnieniu.\*\*

\* Gdy powietrze jest pobierane przez system filtrów.

\*\* Wielkość pomieszczenia:

do 48 m<sup>2</sup> (KC-A60EU)

do 38 m<sup>2</sup> (KC-A50EU)

do 26 m<sup>2</sup> (KC-A40EU)

Zastosowane czujniki monitorują w sposób ciągły jakość powietrza w pomieszczeniu i automatycznie regulują parametry pracy w oparciu o zebrane dane czystości i wilgotności powietrza.

## SPIS TREŚCI

### WAŻNE INSTRUKCJE DOTYCZĄCE BEZPIECZEŃSTWA ..... P-2

- OSTRZEŻENIE
- OSTRZEŻENIA DOTYCZĄCE OBSŁUGI
- WSKAZÓWKI DOTYCZĄCE INSTALACJI
- WSKAZÓWKI DOTYCZĄCE OBSŁUGI FILTRÓW

### NAZWY CZĘŚCI ..... P-4

- PRZÓD / TYŁ
- WYŚWIETLACZ JEDNOSTKI GŁÓWNEJ
- SCHEMAT POGLĄDOWY

### PRZYGOTOWANIA ..... P-6

- INSTALACJA FILTRA
- UZUPEŁNIANIE ZBIORNIKA WODY

### OBSŁUGA ..... P-8

- OCZYSZCZANIE I NAWILŻANIE POWIETRZA
- OCZYSZCZANIE POWIETRZA
- STRUMIEŃ CZYSTYCH JONÓW
- PRĘDKOŚĆ WENTYLATORA
- WŁ./WYL. FUNKCJI PLASMACLUSTER

### PRZYDATNE FUNKCJE ..... P-10

- STEROWANIE PODŚWIETLENIEM
- BLOKADA RODZICIELSKA
- USTAWIENIE BRZĘCZYKA
- REGULACJA CZUŁOŚCI CZUJNIKÓW

### CZYSZCZENIE I KONSERWACJA ..... P-11

- WSKAŹNIK FILTRA
- WSKAŹNIK OBSŁUGI
- DEINSTALACJA NAWILŻACZA
- ZBIORNIK WODY
- FILTR NAWILŻAJĄCY
- POJEMNIK NAWILŻACZA I POKRYWA
- PANEL TYLNY
- FILTR DEZODORYZUJĄCY
- JEDNOSTKA
- WYMIANA FILTRA

### ROZWIĄZYWANIE PROBLEMÓW ..... P-16

### SPECYFIKACJE ..... P-19

Dziękujemy za zakup tego oczyszczacza powietrza firmy SHARP. Prosimy o dokładne zapoznanie się z niniejszą instrukcją przed przystąpieniem do korzystania z oczyszczacza powietrza.

Po przeczytaniu, należy przechowywać tę instrukcję w dostępnym miejscu do wykorzystania w przyszłości.

# WAŻNE INSTRUKCJE DOTYCZĄCE BEZPIECZEŃSTWA

**Podczas korzystania z wszelkich urządzeń elektrycznych należy przestrzegać podstawowych środków bezpieczeństwa, w tym następujących:**

**OSTRZEŻENIE** – Aby ograniczyć ryzyko wystąpienia porażenia elektrycznego, powstania pożaru lub zranienia osób należy:

- Zapoznać się z instrukcją przed korzystaniem z urządzenia.
- Korzystać wyłącznie z gniazd elektrycznych o napięciu 220~240 V.
- **Nie należy korzystać z urządzenia, jeśli kabel zasilający lub wtyczka jest uszkodzona, lub połączenie z gniazdem elektrycznym jest poluzowane.**
- Okresowo należy czyścić wtyczkę z kurzu.
- **Nie wolno wkładać palców ani ciał obcych do wlotu lub wylotu powietrza.**
- **Podczas wyjmowania wtyczki elektrycznej należy zawsze trzymać za wtyczkę, a nie za kabel.** Niestosowanie się do powyższych zaleceń może skutkować wystąpieniem zwarcia.
- Nie należy doprowadzić do uszkodzenia kabla zasilającego przez nóżki urządzenia podczas jego przenoszenia. (Może to spowodować porażenie elektryczne, powstanie nadmiernego ciepła lub pożar.)
- **Nie wolno wyjmować wtyczki z gniazda elektrycznego mokrymi rękoma.**
- **Nie wolno wykorzystywać tego urządzenia w pobliżu urządzeń zasilanych gazem ziemnym lub kominków.**
- Podczas uzupełniania zbiornika wody, czyszczenia urządzenia, lub kiedy urządzenie nie jest używane, należy odłączyć urządzenie od sieci energetycznej. Niestosowanie się do powyższych zaleceń może skutkować wystąpieniem zwarcia.
- **Jeśli kabel zasilający ulegnie uszkodzeniu, musi zostać wymieniony przez producenta, jego agenta serwisowego, autoryzowane Centrum serwisowe firmy Sharp lub równoważnie wykwalifikowaną osobę, dla uniknięcia związanych z tym uszkodzeniem zagrożeń.**
- Tylko autoryzowane Centrum Serwisowe firmy Sharp może naprawiać to urządzenie. W przypadku jakichkolwiek problemów, konieczności wykonania regulacji lub napraw należy skontaktować się z najbliższym Centrum serwisowym.
- Nie należy używać urządzenia w miejscach, gdzie wykorzystywane są insektycydy w aerozolu, lub w pomieszczeniach, w których znajdują się osady olejów, kadzidła, w których mogą występować iskry z zapalonych papierosów, opary chemiczne w powietrzu, lub w miejscach w których urządzenie może ulec zamoknięciu, takich jak łazienki.
- Należy zachować ostrożność podczas czyszczenia urządzenia. Silne środki korozyjne mogą zniszczyć zewnętrzne części urządzenia.
- Podczas przenoszenia urządzenia należy najpierw zdemontować zbiornik wody i pojemnik nawilżacza, i trzymać urządzenie za ręczki znajdujące się po obu jego stronach.
- Nie wolno pić wody ze zbiornika wody i pojemnika nawilżacza.
- Należy codziennie zmieniać wodę w zbiorniku wody wykorzystując świeżą wodę z kranu, i regularnie czyścić zbiornik wody i pojemnik nawilżacza. (Patrz strony P-12 i P-13). Kiedy urządzenie nie jest wykorzystywane należy wylać wodę ze zbiornika wody i pojemnika nawilżacza. Pozostawienie wody w zbiorniku wody i/lub pojemniku nawilżacza może skutkować powstawaniem pleśni, bakterii, i nieprzyjemnych zapachów. W rzadkich przypadkach bakterie te mogą być szkodliwe dla zdrowia.
- Urządzenie to nie jest przeznaczone do użycia przez osoby (w tym dzieci) o ograniczonych zdolnościach fizycznych, sensorycznych i umysłowych, lub osoby nieposiadające odpowiedniego doświadczenia i wiedzy, chyba, że pozostają one pod nadzorem i uzyskują odpowiednie instrukcje w zakresie obsługi urządzenia od osoby odpowiedzialnej za ich bezpieczeństwo.

Dzieci powinny pozostawać pod nadzorem aby upewnić się, że nie wykorzystują urządzenia w charakterze zabawki.

**UWAGA** – Zakłócenia sprzętu radiowo-telewizyjnego

W przypadku gdy ten oczyszczacz powietrza generuje zakłócenia działania sprzętu radiowo-telewizyjnego należy spróbować załagodzić występowaniu zakłóceń za pomocą jednego z poniższych sposobów:

- Obrócić lub przestawić antenę odbiorczą.
- Zwiększyć odległość pomiędzy urządzeniem a odbiornikiem radiowym/telewizyjnym.
- Podłączyć urządzenie do innego obwodu elektrycznego niż ten, do którego podłączony jest odbiornik.
- Skontaktować się ze sprzedawcą lub doświadczonym technikiem radiowo-telewizyjnym w celu uzyskania pomocy.

## OSTRZEŻENIA DOTYCZĄCE OBSŁUGI

- Nie należy blokować wlotu ani wylotu powietrza.
- Nie należy używać urządzenia w pobliżu ani na gorących przedmiotach, takich jak piekarniki lub grzejniki, ani w miejscach, w których może mieć ono kontakt z parą.
- Należy zawsze używać urządzenia w pozycji pionowej, skierowanej ku górze.
- **Podczas przenoszenia należy trzymać urządzenie za oba uchwyty znajdujące się po obu jego stronach. Nie należy przenosić urządzenia podczas jego pracy.**
- Nie należy przenosić ani zmieniać pozycji urządzenia ciągnąc je za nóżki.
- W przypadku podłóg takich jak maty tatami, łatwo niszczących się podłóg czy grubo tkanych dywanów należy podczas przenoszenia urządzenia podnieść je.
- Podczas przenoszenia urządzenia z użyciem nóżek należy przesuwając je powoli w kierunku poziomym.
- Podczas przenoszenia urządzenia należy zatrzymać jego pracę i zdemontować zbiornik wody i pojemnik nawilżacza trzymając urządzenie za boczny uchwyt.
- Podczas wyjmowania zbiornika wody należy uważać na palce.
- **Nie wolno używać urządzenia bez poprawnie zainstalowanych filtrów, zbiornika wody i pojemnika nawilżacza.**
- **Nie wolno myć ani ponownie wykorzystywać filtra HEPA.**  
Nie tylko nie zwiększa to wydajności filtra, ale może spowodować porażenie elektryczne lub awarię urządzenia.
- **Do czyszczenia zewnętrznych części urządzenia należy używać wyłącznie miękkiej szmatki.**  
Nie wolno używać płynów lotnych i/lub detergentów.  
W przeciwnym razie powierzchnia urządzenia może ulec uszkodzeniu lub spękaniu.  
Dodatkowo może to wywołać awarię czujników.
- **Częstotliwość wymaganych czynności konserwacyjnych (odkamieniania) zależy od twardości i stopnia zanieczyszczenia wykorzystywanej wody; im twardsza jest woda, tym częściej należy przeprowadzać odkamienianie.**
- Należy utrzymywać urządzenie z dala od wody.

## WSKAZÓWKI DOTYCZĄCE INSTALACJI

- **Podczas wykorzystywania urządzenia należy umieścić je co najmniej 2 m od urządzeń wykorzystujących fale elektromagnetyczne, takich jak telewizory czy odbiorniki radiowe, aby uniknąć zakłóceń elektrycznych.**
- **Należy unikać miejsc w których czujniki są wystawione na bezpośrednie działanie wiatru.**  
W przeciwnym wypadku urządzenie może nie działać poprawnie.
- **Należy unikać miejsc, w których meble, tkaniny lub inne elementy mogą wejść w kontakt z wlotem/wylotem powietrza, a tym samym zablokować jego pobieranie lub wydmuchiwanie.**
- **Należy unikać miejsc, w których może występować skraplanie pary wodnej lub mogą występować znaczne zmiany temperatur. Odpowiednie warunki to temperatura w zakresie 5 – 35 °C.**
- **Należy umieścić urządzenie na stabilnej powierzchni z zapewnieniem odpowiedniej cyrkulacji powietrza.**  
W przypadku umieszczenia urządzenia na grubym dywanie może ono lekko wibrować.  
Należy umieścić urządzenie na równej powierzchni, aby zapobiec wyciekowi wody ze zbiornika wody i/lub pojemnika nawilżacza.
- **Należy unikać miejsc, w których powstaje tłusty lub oleisty dym.**  
Skutkiem tego mogą być pęknięcia powierzchni urządzenia, lub awaria czujników.
- **Należy umieścić urządzenie około 30 cm od ściany, aby zapewnić odpowiedni przepływ powietrza.**  
Ściana znajdująca się bezpośrednio za wylotem powietrza może stać się z czasem zabrudzona. Podczas używania urządzenia przez długi czas w jednym miejscu należy okresowo czyścić ścianę i chronić ją za pomocą arkusza folii itp., aby zapobiegać jej zabrudzeniu.

## WSKAZÓWKI DOTYCZĄCE OBSŁUGI FILTRÓW

- Należy stosować się do wskazówek zawartych w niniejszej instrukcji, aby poprawnie czyścić i konserwować filtry.

# NAZWY CZĘŚCI

## PRZÓD / TYŁ

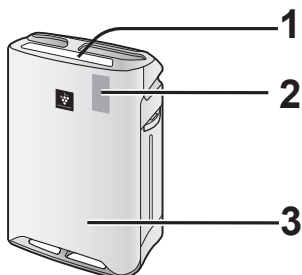

1	<b>Wyświetlacz jednostki głównej</b> (Patrz strona P-5)
2	<b>Monitor przedni</b>
3	<b>Jednostka główna</b>

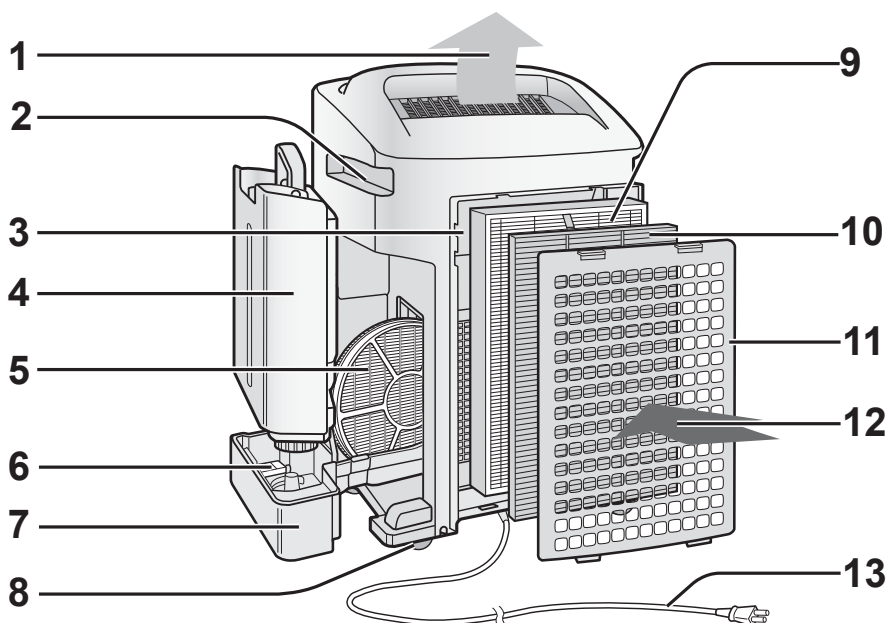

(Kształt wtyczki zależy od kraju.)

1	<b>Wylot powietrza</b>	6	<b>Pływak</b>
2	<b>Uchwyt (2 lokalizacje)</b>	7	<b>Pojemnik nawilzacza</b>
3	<b>Czujnik (wewnętrzny)</b> • Czujnik kurzu • Czujnik temperatury/wilgotności • Czujnik zapachów (TYLKO KC-A60EA•KC-A50EA)	8	<b>Nóżka (4 lokalizacje)</b>
		9	<b>Filtr HEPA (biały)</b>
		10	<b>Filtr dezodoryzujący (czarny)</b>
4	<b>Zbiornik wody</b>	11	<b>Panel tylny (filtr wstępny)</b>
5	<b>Filtr nawilżający</b>	12	<b>Wlot powietrza</b>
		13	<b>Kabel zasilający / wtyczka</b>

## ZAŁĄCZONE

- Instrukcja obsługi
- Stopka  x4

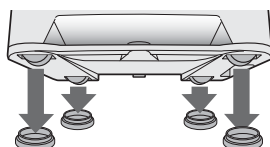

## WYŚWIETLACZ JEDNOSTKI GŁÓWNEJ

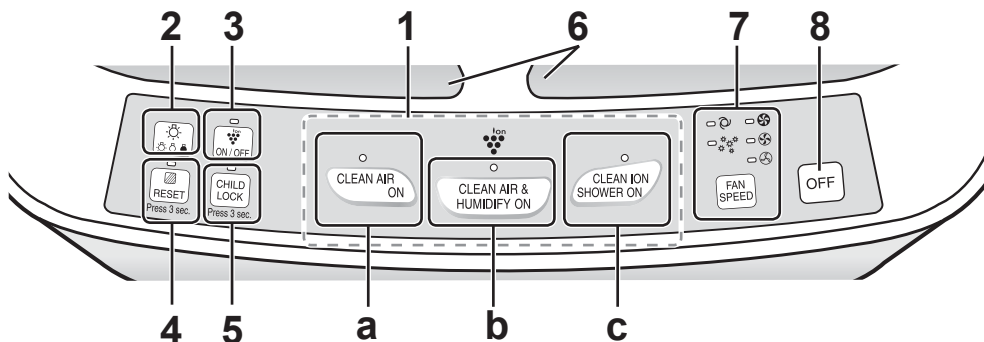

1	<b>Przycisk WŁĄCZNIKA</b>	
a	<b>Przycisk trybu CLEAN AIR (OCZYSZCZANIA POWIETRZA) / KONTROLKA (zielona)</b>	
b	<b>Przycisk trybu CLEAN AIR &amp; HUMIDIFY (OCZYSZCZANIA I NAWILŻANIA POWIETRZA) / KONTROLKA (zielona)</b>	
c	<b>Przycisk trybu CLEAN ION SHOWER (STRUMIENIA CZYSTYCH JONÓW) / KONTROLKA (zielona)</b>	
2	<b>Przycisk STEROWANIA OŚWIETLENIEM</b>	5 <b>Przycisk CHILD LOCK (BLOKADY RODZICIELSKIEJ)/KONTROLKA (zielona)</b>
3	<b>Przycisk WŁ./WYŁ. generatora jonów Plasmacluster / KONTROLKA (zielona)</b>	6 <b>Znak Plasmacluster</b>
4	<b>Przycisk RESETOWANIA FILTRÓW / KONTROLKA (czerwona)</b>	7 <b>Przycisk FAN SPEED (PRĘDKOŚCI WENTYLATORA) / KONTROLKA (zielona)</b>
		8 <b>Przycisk WYŁĄCZNIKA</b>

## SCHEMAT POGLĄDOWY

### Monitor wilgotności

Wskazuje przybliżony poziom wilgotności w pomieszczeniu. Ustawienie wilgotności nie może być regulowane.

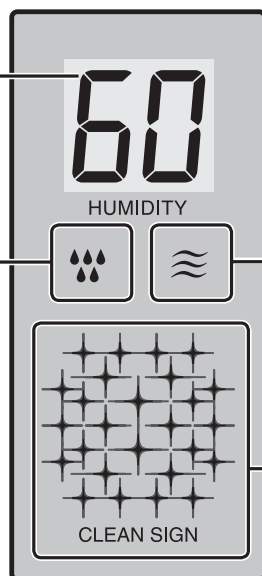

### Monitor zapachu\*

Wskazuje intensywność zapachu w pomieszczeniu za pomocą 3 poziomów koloru.

zielony ← → czerwony  
Słaby → Silny

\* TYLKO KC-A60EU, KC-A50EU

### Kontrolka nawilżania

**zielona**..... Nawilżanie WŁĄCZONE  
**wyłączona**..... Nawilżanie WYŁĄCZONE  
**czerwona** ..... Należy uzupełnić wodę (miga)

### Monitor kurzu

Wskazuje czystość powietrza w pomieszczeniu za pomocą 5 poziomów koloru.

Czyste **zielony**  
Zanieczyszczone **czerwony**



## INSTALACJA FILTRA

**1** Należy zdemontować panel tylny.

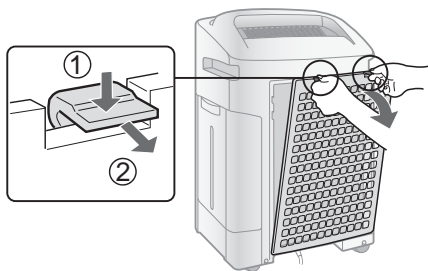

**2** Należy wyjąć filtry z torebki plastikowej.

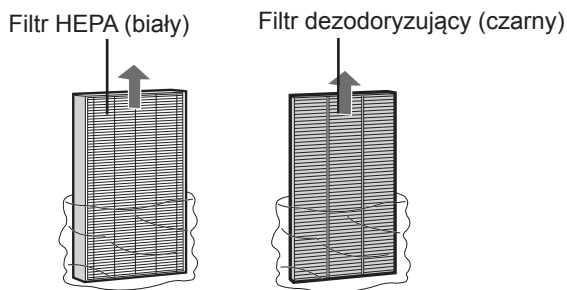

**3** Należy zainstalować filtry w odpowiedniej kolejności, tak jak pokazano.

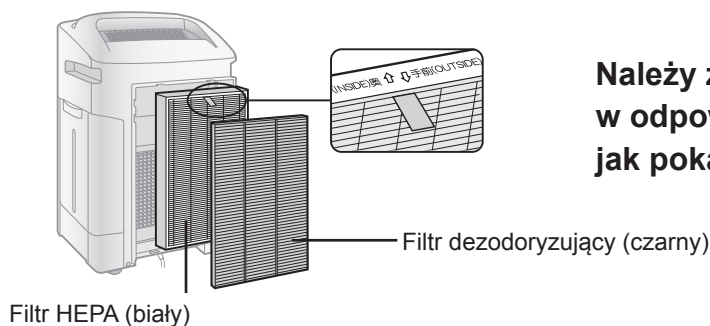

**4** Należy zainstalować panel tylny.

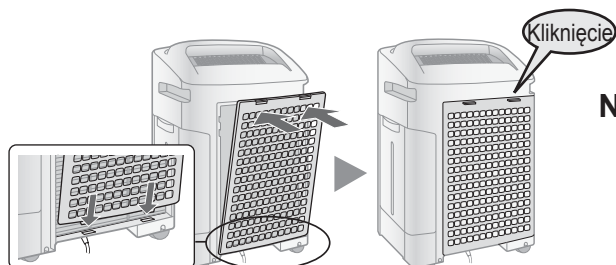

**5** Należy wpisać datę rozpoczęcia użytkowania na etykiecie z datą.

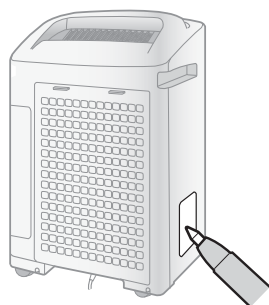

## UZUPEŁNIANIE ZBIORNIKA WODY

Podczas używania trybu oczyszczania i nawilżania powietrza lub trybu strumienia czystych jonów.

1

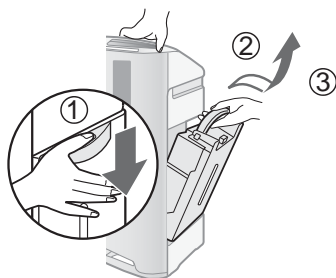

Należy zdemontować zbiornik wody.

2

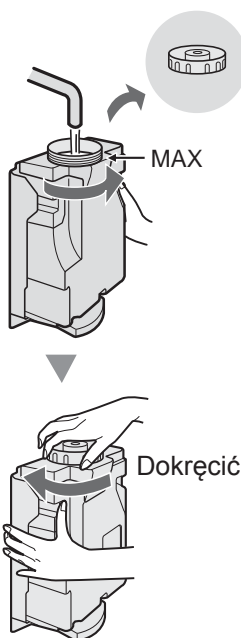

Należy napełnić zbiornik wody wodą z kranu.

### OSTRZEŻENIE

- Należy upewnić się, że nie nastąpił wyciek wody.
- Należy wytrzeć nadmiar wody z zewnętrznej strony zbiornika wody.
- Podczas przenoszenia zbiornika wody należy trzymać go oburącz w taki sposób, aby otwarta część zbiornika wody była skierowana ku górze.

3

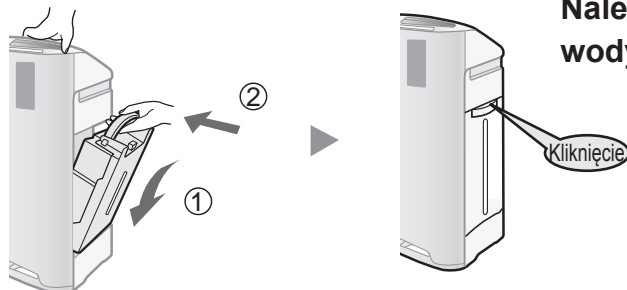

Należy zainstalować zbiornik wody.

### OSTRZEŻENIE

- Nie należy wystawiać urządzenia na działanie wody. W przeciwnym wypadku może dojść do zwarcia i/lub porażenia prądem elektrycznym.
- Nie należy używać gorącej wody (40 °C), środków chemicznych, substancji aromatycznych, brudnej wody, ani innych szkodliwych substancji, w przeciwnym wypadku może dojść do deformacji i/lub awarii.
- Należy używać tylko świeżej wody z kranu. Użycie wody z innych źródeł może przyspieszać rozwój pleśni, grzybów i/lub bakterii.

## OCZYSZCZANIE I NAWILŻANIE POWIETRZA

Stosowane do szybkiego oczyszczenia powietrza, ograniczenia zapachów i nawilżenia powietrza.

### URUCHOMIENIE



- Należy wybrać żądaną prędkość wentylatora. (Patrz strona. P-9)
- Jeśli kabel zasilający urządzenia nie został odłączony od sieci energetycznej, urządzenie rozpoczyna pracę w trybie, w którym znajdowało się poprzednio.

### UWAGA

- Należy uzupełnić zbiornik wody. (Patrz strona. P-7)
- Jeśli zbiornik wody jest pusty, urządzenie pracuje w trybie „OCZYSZCZANIA POWIETRZA” a wskaźnik  miga (na czerwono).

### ZATRZYMANIE



#### Informacje o automatycznym nawilżaniu

Czujniki temperatury/wilgotności automatycznie wykrywają i regulują poziom wilgotności odpowiednio do zmian temperatury w pomieszczeniu. W zależności od rozmiaru i wilgotności pomieszczenia, wilgotność może nie osiągnąć 55~65 %. W takich przypadkach zaleca się użycie trybu OCZYSZCZANIA I NAWILŻANIA POWIETRZA/MAKSYMALNEGO.

Temperatura	Wilgotność
~18 °C	65 %
18 °C~24 °C	60 %
24 °C~	55 %

## OCZYSZCZANIE POWIETRZA

Wykorzystywane, jeśli nie jest wymagane dodatkowe nawilżanie.

### URUCHOMIENIE



- Należy wybrać żądaną prędkość wentylatora. (Patrz strona. P-9)
- Jeśli kabel zasilający urządzenia nie został odłączony od sieci energetycznej, urządzenie rozpoczyna pracę w trybie, w którym znajdowało się poprzednio.

### ZATRZYMANIE







## STRUMIEŃ CZYSTYCH JONÓW

Uwalnia jony Plasmacluster o wysokim stężeniu i wywołuje silny przepływ powietrza przez 60 minut.

## URUCHOMIENIE



### UWAGA

- Jeśli „generator jonów Plasmacluster  ” jest **WYŁĄCZONA**, oznacza to, że nie nastąpi uwolnienie jonów Plasmacluster.
- Po zakończeniu pracy urządzenie powróci do poprzedniego trybu pracy. Podczas tego trybu można dokonać zmiany na inny tryb oraz .

## PRĘDKOŚĆ WENTYLATORA

Pozwala wybrać żądaną prędkość wentylatora.



### UWAGA

**AUTO** 

Prędkość wentylatora jest przełączana automatycznie (pomiędzy WYSOKĄ a NISKĄ) w zależności od ilości zanieczyszczeń w powietrzu. Czujniki wykrywają ilość zanieczyszczeń w powietrzu dla zapewnienia wydajnego oczyszczania.

**PYŁKI** 

Urządzenie będzie pracować przy prędkości wysokiej przez 10 minut, a następnie będzie przełączać się pomiędzy prędkością średnią i wysoką.

10 minut: Wysoka prędkość wentylatora
20 minut: Średnia prędkość wentylatora
20 minut: Wysoka prędkość wentylatora

## WŁ./WYŁ. FUNKCJI PLASMACLUSTER

Jeśli funkcja Plasmacluster jest **WŁĄCZONA**, podświetla się kontrolka i kontrolka Plasmacluster.

**WŁĄCZONA**

**WYŁĄCZONA**

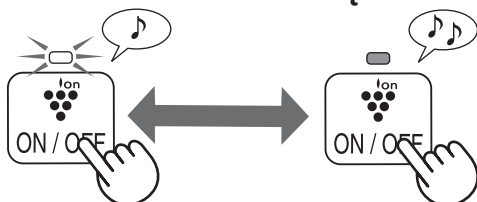





## WSKAŹNIK FILTRA

Kontrolka zaświeci się po około 720 godzinach. (30 dni × 24 godziny = 720 godzin)



Press 3 sec.

co najmniej 3 sekundy

Poniżej znajduje się przypomnienie o konieczności wykonywania czynności konserwacyjnych na wybranych częściach, Po wykonaniu czynności konserwacyjnych należy zresetować wskaźnik filtra. (Patrz strona. P-12)

## WSKAŹNIK OBSŁUGI

- Wskaźnik filtra świeci się.

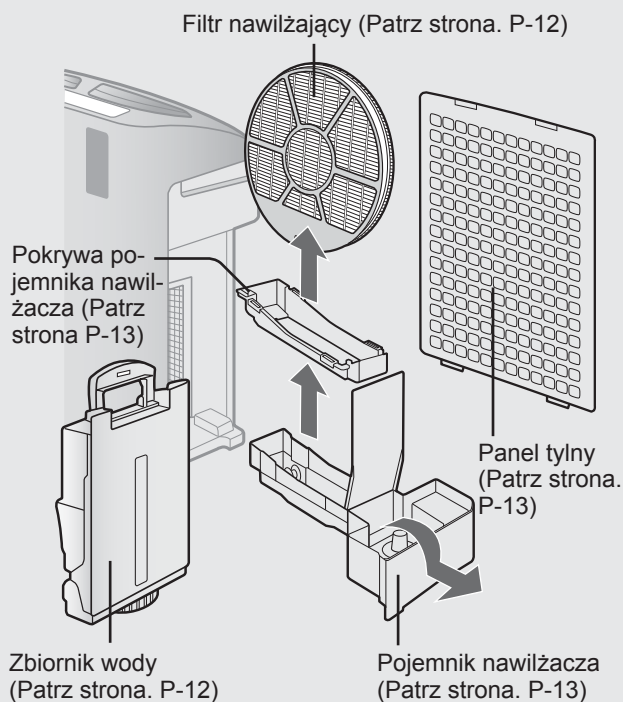

- Zauważalny jest nieprzyjemny zapach z wylotu powietrza.
- Wydajność filtra wydaje się niska i/lub utrzymuje się zapach.

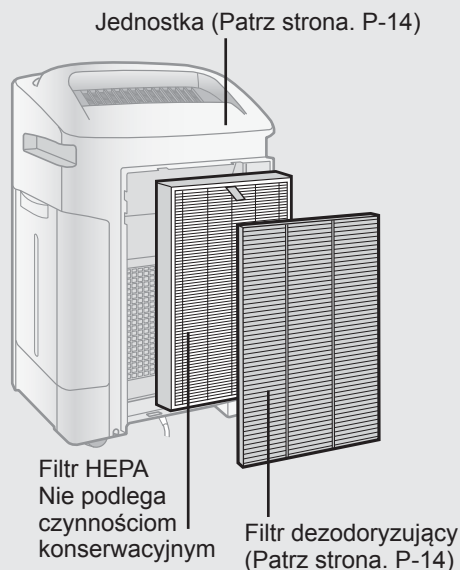

## DEINSTALACJA NAWILŻACZA

Po konserwacji należy dokładnie zamontować odpowiednie części

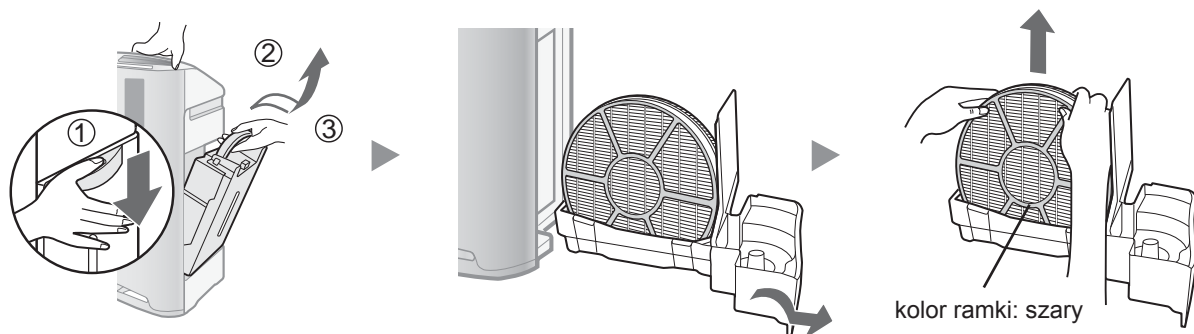



## ZBIORNIK WODY

Należy spłukać wewnątrz zbiornika niewielką ilością wody.

### OSTRZEŻENIE

- Nie należy potrząsać zbiornikiem trzymając go za uchwyty do przenoszenia.

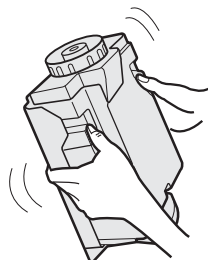

### UWAGA

W przypadku uciążliwych zabrudzeń...

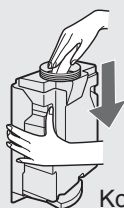

Korek zbiornika

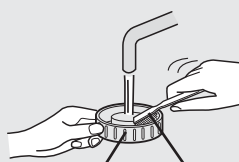

Szczoteczka do zębów

Należy wyczyścić wewnątrz zbiornika wody miękką gąbką, a korek zbiornika bawełnianym wacikiem lub szczoteczką do zębów.

## FILTR NAWILŻAJĄCY

Spłukać dużą ilością wody.

### OSTRZEŻENIE

- Nie należy wyjmować filtra nawilżającego z ramki filtra.
- Należy unikać rozlewania wody z pojemnika nawilżacza.

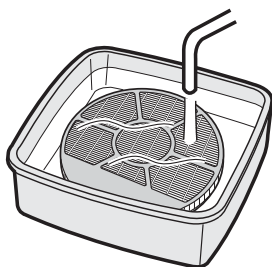

### UWAGA

W przypadku uciążliwych zabrudzeń...

1. Należy zanurzyć w roztworze wody ze środkiem odkamieniającym przez około 30 minut.

**OSTRZEŻENIE** W przypadku stosowania soku z cytryny należy wydłużyć czas zanurzenia.

2. Należy zmyć środek odkamieniający dużą ilością wody.

Roztwór odkamieniający

- Kwasek cytrynowy (dostępny w niektórych drogeriach)
- 100% butelkowany sok cytrynowy bez miąższu.

**<W przypadku stosowania kwasu cytrynowego>**

2 ½ szklanki wody

dobrze wymieszać!



3 łyżeczki do herbaty

**<W przypadku stosowania soku z cytryny>**

3 szklanki wody

dobrze wymieszać!



¼ szklanki

Należy upewnić się, że wyjęto wtyczkę z gniazdka elektrycznego.

## POJEMNIK NAWILŻACZA I POKRYWA

1. Należy zdemontować pokrywę pojemnika nawilżacza.
2. Należy spłukać wnętrze pojemnika nawilżacza i pokrywę pojemnika nawilżacza z użyciem szczoteczki do zębów.

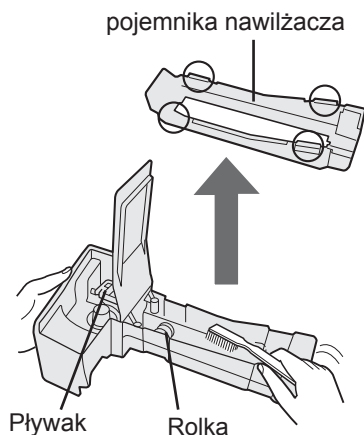

### OSTRZEŻENIE

- Nie należy demontować pływaka ani rolki.
- Jeśli pływak i/lub rolka zostaną zdemontowane. (Patrz strona. P-17)

### UWAGA

W przypadku uciążliwych zabrudzeń...

#### POJEMNIK

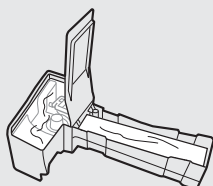

1. Napełnić pojemnik do połowy wodą.
2. Dodać niewielką ilość detergentu kuchennego.
3. Zanurzyć na 30 minut.
4. Spłukać detergent kuchenny czystą wodą.

#### POKRYWA

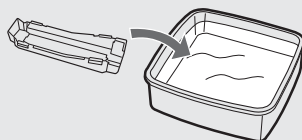

1. Zanurzyć w wodzie z niewielką ilością detergentu kuchennego na około 30 minut.
2. Spłukać detergent kuchenny czystą wodą.

Wyczyścić trudno dostępne części bawełnianym wacikiem lub szczotką do zębów.

### OSTRZEŻENIE

NIE NALEŻY używać detergentów pokazanych na stronie P-14.

W przeciwnym razie może dojść do deformacji, zmatowienia lub spękania (co może doprowadzić do powstawania wycieków)

## PANEL TYLNY

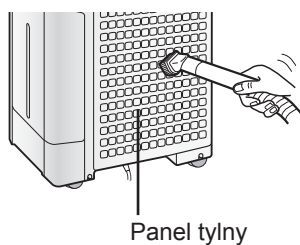

Delikatnie usunąć kurz za pomocą końcówki odkurzacza lub podobnego narzędzia.

### UWAGA

W przypadku uciążliwych zabrudzeń...

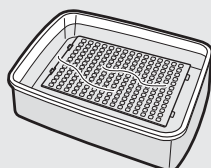

1. Należy zanurzyć w wodzie z detergentem kuchennym przez około 10 minut.

### OSTRZEŻENIE

NIE NALEŻY mocno szorować panelu tylnego.

2. Spłukać detergent kuchenny czystą wodą.
3. Należy całkowicie wysuszyć filtr w dobrze wentylowanym miejscu.

# CZYSZCZENIE I KONSERWACJA

## FILTR DEZODORYZUJĄCY

**MYĆ WYŁĄCZNIE RĘCZNIE!  
NIE SZUSYĆ W SUSZARKACH DO UBRAŃ!**

1

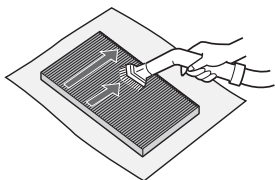

**Usunąć kurz znajdujący się na FILTRZE DEZODORYZUJĄCYM.**

2

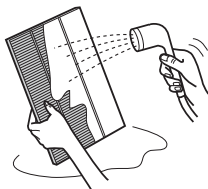

**Splukać FILTR DEZODORYZUJĄCY wodą.**

### OSTRZEŻENIE

- Podczas zmywania filtra po raz pierwszy, spłukiwana woda może barwić się na brązowo. Nie ma to wpływu na wydajność filtra dezodoryzującego.
- Należy unikać zginania i zginięcia filtra podczas jego mycia.

3

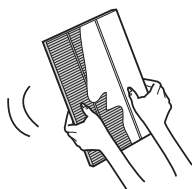

**Należy usunąć tyle wilgoci, ile możliwe.**

4

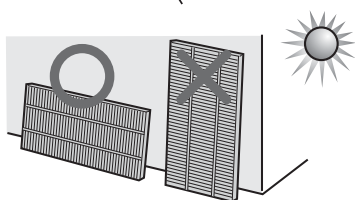

**Należy całkowicie wysuszyć filtr w dobrze wentylowanym miejscu. Jeśli to możliwe, należy suszyć na zewnątrz pomieszczeń.**

(wyschnięcie trwa około 6 godzin)

### OSTRZEŻENIE

- Należy unikać suszenia filtra przy złej pogodzie (tj. podczas deszczu lub niskich temperatur).
- Nie dopuścić do zamarznięcia filtra.
- Jeśli filtr jest suszony wewnątrz pomieszczeń, należy przedsięwziąć odpowiednie środki ostrożności, np. w postaci rozłożonych na podłodze ręczników, aby nie dopuścić do zniszczenia podłogi.

## JEDNOSTKA

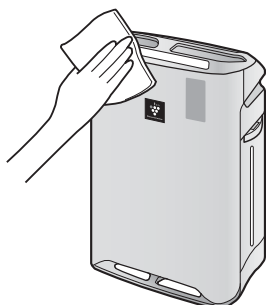

**Należy wytrzeć suchą, miękką szmatką.**

### OSTRZEŻENIE

- **Nie należy używać płynów lotnych**  
Rozpuszczalniki na bazie benzyny, zmywacze do paznokci mogą uszkodzić powierzchnię.
- **Nie należy używać detergentów**  
Składniki detergentów mogą doprowadzić do uszkodzenia urządzenia.

## WYMIANA FILTRA

### Czas wymiany

Długość życia filtra różni się w zależności od środowiska pomieszczenia, wykorzystywania i lokalizacji urządzenia. Jeśli zapylenie lub zapachy utrzymują się, należy wymienić filtr.

(Patrz „Przeczytaj przed korzystaniem ze swojego nowozakupionego oczyszczacza powietrza”)

Poniższe okresy żywotności filtra i okresy wymiany bazują na warunkach, na które składa się wypalanie 5 papierosów dziennie, a moc wyłapywania kurzu/dezodoryzacji jest zmniejszona do połowy w porównaniu z nowym filtrem.

Zaleca się częstsze wymienianie filtrów, jeśli produkt jest używany w warunkach znacznie cięższych niż normalne użytkowanie domowe.

- |                         |                          |
|-------------------------|--------------------------|
| • Filtr HEPA            | Około 10 lat po otwarciu |
| • Filtr dezodoryzujący* | Około 10 lat po otwarciu |
| • Filtr nawilżający     | Około 10 lat po otwarciu |

\* Zmywalny filtr dezodoryzujący może być używany wielokrotnie po umyciu, lub może być wymieniony.

### Model filtra zamiennego

Przed zakupem filtra zamiennego należy skontaktować się ze swoim sprzedawcą.

MODEL OCZYSZCZACZA POWIETRZA	MODEL FILTRA ZAMIENNEGO		
	Filtr HEPA: 1 jednostka	Filtr dezodoryzujący: 1 jednostka	Filtr nawilżający: 1 jednostka
KC-A40EU	FZ-A41HFR	FZ-A41DFR	FZ-A61MFR
KC-A50EU	FZ-A51HFR	FZ-A51DFR	
KC-A60EU	FZ-A61HFR	FZ-A61DFR	

#### Filtr nawilżający

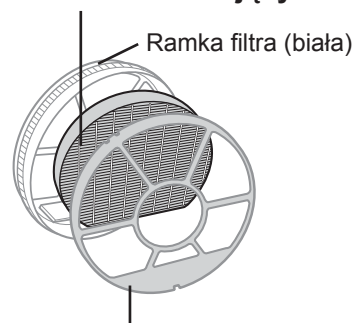

#### Ramka filtra (szara)

#### UWAGA

Należy użyć etykiety z datą w charakterze przypomnienia o następnej wymianie.

### Utylizacja filtrów

Należy utylizować zużyte filtry zgodnie z miejscowymi przepisami i regulacjami.

Materiał filtra HEPA:

- Filtr: Polipropylen
- Ramka: Poliester

Materiał filtra dezodoryzującego:

- Dezodoryzator: Węgiel aktywowany
- Filtr: Poliester, rayon

Materiał filtra nawilżającego:

- Filtr: Rayon, poliester

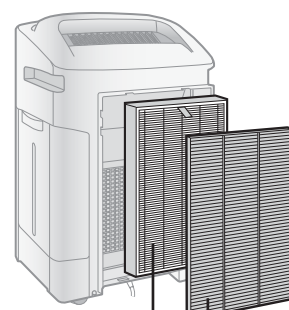

#### Filtr HEPA



#### Filtr dezodoryzujący

# ROZWIĄZYWANIE PROBLEMÓW

Przed skontaktowaniem się z serwisem zapoznaj się z poniższą tabelą poświęconą rozwiązywaniu problemów, ponieważ problem nie musi oznaczać usterki.

OBJAW	ZALECENIE (brak konieczności naprawy)
Zapachy i dym nie są usuwane.	<ul style="list-style-type: none"><li>Wyczyść lub wymień filtry, jeśli wydają się mocno zabrudzone. (Patrz strony. P-11, P-12, P-14)</li></ul>
Przedni monitor jest podświetlony na zielono nawet gdy powietrze nie jest czyste.	<ul style="list-style-type: none"><li>Powietrze mogło nie być czyste w momencie podłączenia urządzenia. Odłącz urządzenie, odczekaj jedną minutę, a następnie podłącz urządzenie ponownie.</li></ul>
Przedni monitor jest podświetlony na pomarańczowo lub czerwono nawet gdy powietrze jest czyste.	<ul style="list-style-type: none"><li>Praca czujnika kurzu jest zakłócana, jeśli jego otwory są brudne lub pozatykane. Delikatnie wyczyść czujniki kurzu. (Patrz strona. P-4)</li></ul>
Z urządzenia słychać stuki i trzaski	<ul style="list-style-type: none"><li>Z urządzenia mogą być słyszalne stuki i trzaski w momencie, gdy generuje ono jony.</li></ul>
Wydmuchiwane powietrze ma zapach.	<ul style="list-style-type: none"><li>Sprawdź, czy filtry nie są mocno zabrudzone.</li><li>Wyczyść lub wymień filtry.</li><li>Oczyszczacz powietrza z technologią Plasmacluster emituje niewielkie ilości ozonu, które mogą pachnieć.</li></ul>
Urządzenie nie pracuje gdy w powietrzu unosi się dym papierosowy.	<ul style="list-style-type: none"><li>Czy urządzenie jest zainstalowane w miejscu, w którym czujniki mogą mieć trudności z wykryciem dymu papierosowego?</li><li>Czy otwory czujników kurzu są zablokowane lub zatkane? (Jeśli tak, należy wyczyścić te otwory.) (Patrz strona. P-4)</li></ul>
Kontrolka wskaźnika filtra świeci się.	<ul style="list-style-type: none"><li>Po wymianie filtrów należy podłączyć kabel zasilający do gniazdka elektrycznego, a następnie nacisnąć przycisk resetowania filtra. (Patrz strona. P-11)</li></ul>
Przedni monitor jest wyłączony.	<ul style="list-style-type: none"><li>Sprawdź, czy nie jest wybrany tryb WYŁĄCZENIA podświetlenia. Jeśli tak jest, naciśnij przycisk sterowania oświetleniem, aby aktywować podświetlenie kontrolki. (Patrz strona. P-10)</li></ul>
Kontrolka zbiornika na wodę nie podświetla się, jeśli zbiornik jest pusty.	<ul style="list-style-type: none"><li>Sprawdź, czy pływak styropianowy nie jest zabrudzony. Wyczyść pojemnik nawilżacza. Upewnij się, że urządzenie jest zainstalowane na wypoziomowanej powierzchni.</li></ul>
Poziom wody w zbiorniku nie zmniejsza się, lub zmniejsza się powoli.	<ul style="list-style-type: none"><li>Sprawdź, czy pojemnik nawilżacza i zbiornik wody są zainstalowane poprawnie. Sprawdź Filtr nawilżający.</li><li>Wyczyść lub wymień filtr, jeśli jest mocno zabrudzony. (Patrz strony. P-14 i P-15).</li></ul>
Kontrolki przedniego monitora często zmieniają kolor.	<ul style="list-style-type: none"><li>Kontrolki przedniego monitora zmieniają kolory automatycznie, jeśli czujniki kurzu i zapachu wykrywają zanieczyszczenia powietrza.</li></ul>

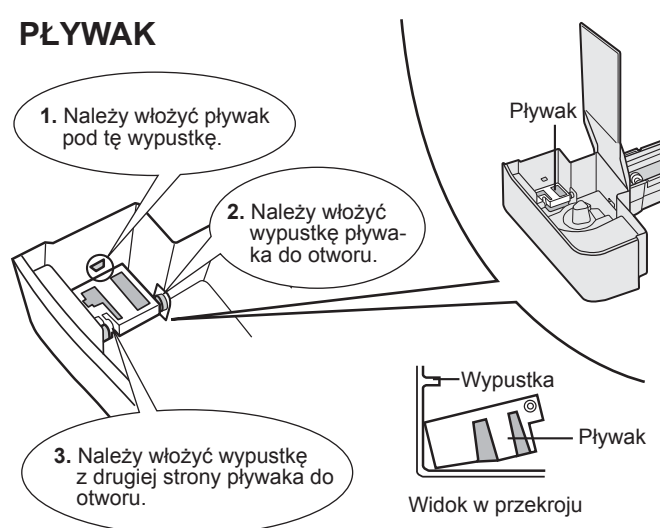
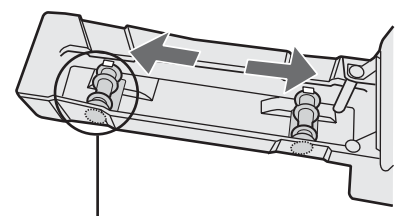

OBJAW	ZALECENIE (brak konieczności naprawy)
<p><b>Jeśli pływak/rolka zostały zdemonstowane.</b></p> <div data-bbox="120 343 1251 917" style="border: 1px dashed black; padding: 10px;"> <div style="display: flex; justify-content: space-between;"> <div style="width: 45%;"> <h3>PLYWAK</h3> <ol style="list-style-type: none"> <li>Należy włożyć pływak pod tę wypustkę.</li> <li>Należy włożyć wypustkę pływaka do otworu.</li> <li>Należy włożyć wypustkę z drugiej strony pływaka do otworu.</li> </ol>  <p style="text-align: center;">Widok w przekroju</p> </div> <div style="width: 45%;"> <h3>ROLKA</h3> <p>Należy zamocować rolkę w pojemniku od strony bocznej.</p>  <div style="border: 1px solid black; padding: 5px; margin-top: 10px;"> <p><b>UWAGA</b></p> <p>Należy sprawdzić kierunek rolki.</p> </div> </div> </div> </div>	<ul style="list-style-type: none"> <li>Należy zainstalować rolkę/pływak zgodnie z poniższą procedurą.</li> </ul>
<p><b>AUTO RESTART</b></p> <p>Po awarii zasilania praca wznawiana jest automatycznie po przywróceniu zasilania.</p> <div data-bbox="120 1225 1251 1636" style="border: 1px dashed black; padding: 10px;"> <div style="display: flex; justify-content: space-between;"> <div style="width: 45%;"> <h3>WŁĄCZENIE</h3> <p>(przy WYŁĄCZONYM urządzeniu)</p>  <p>(jednocześnie przez co najmniej 3 sekundy)</p> </div> <div style="width: 45%;"> <h3>ANULOWANIE</h3> <p>(przy WYŁĄCZONYM urządzeniu)</p>  <p>(jednocześnie przez co najmniej 3 sekundy)</p> </div> </div> <p style="text-align: center;">Jeśli kontrolka  ,  ,  świeci się przez 10 sekund, proces ustawiania został zakończony.</p> </div>	<p>Można ustawić funkcję automatycznego restartu.</p> <ul style="list-style-type: none"> <li>Nawet gdy zostanie wyciągnięta wtyczka, lub aktywuje się bezpiecznik podczas pracy urządzenia, po przywróceniu zasilania jego praca jest wznawiana w poprzednim trybie pracy i przy poprzednich ustawieniach.</li> </ul>

# ROZWIĄZYWANIE PROBLEMÓW

## SYGNALIZACJA BŁĘDÓW

Jeśli błąd wystąpi ponownie należy skontaktować się z Centrum serwisowym firmy Sharp.

WSKAZANIE CYFROWE	WSKAZANIE KONTROLEK	SZCZEGÓŁY DOTYCZĄCE BŁĘDU	ZALECENIE
E2	Miganie kontrolki Oczyszczania i nawilżania powietrza.	Nieprawidłowe działanie filtra nawilżającego.	Sprawdź, czy filtr nawilżający, pojemnik nawilżacza i zbiornik wody są poprawnie zainstalowane, i WŁĄCZ zasilanie ponownie.
C1	Miganie kontrolki prędkości wentylatora '⊕'.	Nieprawidłowe działanie silnika wentylatora.	WYŁĄCZ zasilanie, aby wykasować wyświetlanie błędu, odczekaj jedną minutę i WŁĄCZ zasilanie.
C3	-	Nieprawidłowe działanie czujnika temperatury-wilgotności.	Odłącz urządzenie, odczekaj jedną minutę, a następnie podłącz urządzenie ponownie.
C4	-		
C5	Miganie kontrolki strumienia czystych jonów.	Problem na płycie głównej.	
C6	Miganie kontrolki oczyszczania powietrza.		
C7	Miganie kontrolki prędkości wentylatora '⊕'.		
C8	Miganie kontrolki prędkości wentylatora '⊕'.		

# SPECYFIKACJE

Model	KC-A60EU			KC-A50EU			KC-A40EU		
Źródło zasilania	220 ~ 240 V 50/60 Hz								
Prędkość wentylatora	MAKSYMALNA;	ŚREDNIA;	NISKA	MAKSYMALNA;	ŚREDNIA;	NISKA	MAKSYMALNA;	ŚREDNIA;	NISKA
OCZYSZ-	396	270	84	306	216	60	216	168	48
CZANIE PO-	60	22	5,3	42	18	4,3	25	15	4
WIETRZA	49	40	19	49	41	16	46	40	16
OCZYSZ-	366	270	120	288	216	90	180	144	60
CZANIE I NA-	44	24	9	36	20	7,4	19	13	6,8
WILŻANIE	47	40	24	47	41	23	42	35	20
POWIETRZA	730	600	300	600	500	250	450	400	200
Zalecany rozmiar pomieszczenia (m <sup>2</sup> )*2	~48								
Zalecany rozmiar pomieszczenia przy wysokim stężeniu jonów Plasmacuster (m <sup>2</sup> )*3	~35								
Pojemność zbiornika wody (l)	4,0								
Czujniki	Kurzu/Zapachu/Temperatury i wilgotności								
Typ filtra	HEPA z kontrolą mikroobów *4								
Długość kabla (m)	Zmywalny dezodoryzujący 2,0								
Wymiary (mm)	416 (szer.) x 295 (gt.) x 643 (Wys.)			399 (szer.) x 273 (gt.) x 603 (Wys.)			382 (szer.) x 242 (gt.) x 570 (Wys.)		
Masa (kg)	11,0			9,2			8,1		

\*1 • Wartość nawilżania zmienia się zgodnie z wewnętrzną i zewnętrzną temperaturą powietrza i wilgotnością.

Wartość nawilżania zwiększa się wraz ze wzrostem temperatury i spadkiem wilgotności.

Wartość nawilżania zmniejsza się wraz ze spadkiem temperatury i wzrostem wilgotności.

• Warunki pomiaru: 20 °C, 30 % wilgotności (JEM1426)

\*2 • Zalecany rozmiar pomieszczenia jest odpowiedni dla pracy urządzenia przy maksymalnej pracy wentylatora.

• Zalecany rozmiar pomieszczenia oznacza przesterżnię, w której określona ilość cząsteczek kurzu może zostać usunięta w ciągu 30 minut.

\*3 • Rozmiar pomieszczenia, w którym można zmierzyć około 7000 jonów na centymetr sześcienny w środku pomieszczenia (na wysokości około 1,2 metra od podłogi), jeśli produkt jest umieszczony przy ścianie przy średnim trybie pracy.

\*4 • Filtr usuwa ponad 99,97% cząsteczek kurzu o rozmiarze od 0,3 mikrona. (JEM1467)

## Moc w trybie czuwania

Jeśli wtyczka kabla zasilającego jest podłączona do gniazdka elektrycznego, urządzenie w trybie czuwania pobiera około 0,9 W energii do zasilania obwodów elektrycznych.

Dla oszczędzania energii należy odłączyć urządzenie od sieci elektrycznej, jeśli jest ono używane.



Uwaga: Zakupiony produkt oznaczony jest niniejszym symbolem. Oznacza on, że zużyte produkty elektryczne i elektroniczne nie powinny być mieszane z odpadami gospodarczymi. Prowadzony jest specjalny program odbierania takich produktów.

## **A. Informacje dla użytkownika dotyczące utylizacji (prywatne gospodarstwa domowe)**

### **1. Na terenie Unii Europejskiej**

Uwaga: Nie wyrzucać sprzętu tego typu do zwykłego kosza na śmieci!

Zużyty sprzęt elektryczny i elektroniczny stanowi odrębną kategorię odpadów, która zgodnie z prawem wymaga właściwego postępowania, odzysku i recyklingu.

Wskutek implementacji ww. praw w państwach członkowskich gospodarstwa domowe na terenie Unii Europejskiej mogą bezpłatnie zwrócić używany sprzęt elektryczny i elektroniczny do odpowiednich zakładów zbierających tego typu odpady\*. W niektórych krajach\* lokalny sprzedawca może bezpłatnie odebrać zużyty sprzęt przy zakupie nowego produktu podobnego typu.

\*) W celu uzyskania dodatkowych informacji należy skontaktować się z lokalnymi władzami.

Jeśli zużyty sprzęt elektryczny lub elektroniczny wyposażony jest w baterie lub akumulatory należy je uprzednio usunąć odrębnie zgodnie z lokalnymi przepisami.

Utylizacja produktu we właściwy sposób pomoże zapewnić, że odpady zostaną poddane przetworzeniu, odzyskowi i recyklingowi, co pozwala wyeliminować negatywne oddziaływanie na środowisko naturalne i zdrowie, które w przeciwnym razie miałyby miejsce wskutek niewłaściwego przetwarzania odpadów.

### **2. Kraje poza Unią Europejską**

W przypadku utylizacji produktu należy skontaktować się z lokalnymi władzami w celu uzyskania informacji na temat prawidłowej utylizacji.

Szwajcaria: Zużyte sprzęty elektryczne i elektroniczne można bezpłatnie zwrócić do sprzedawcy bez konieczności zakupu nowego sprzętu. Adresy punktów odbioru zużytego sprzętu dostępne są na stronie [www.swico.ch](http://www.swico.ch) lub [www.sens.ch](http://www.sens.ch).

## **B. Informacje dotyczące utylizacji dla użytkowników biznesowych.**

### **1. Na terenie Unii Europejskiej**

W przypadku gdy produkt stosowany w celach biznesowych przeznaczony jest do utylizacji:

Należy skontaktować się z lokalnym przedstawicielem firmy SHARP, który udzieli informacji na temat możliwości odbioru produktu. Użytkownik może ponieść koszty zwrotu i recyklingu. Niewielkie produkty (w niedużej liczbie) mogą być odebrane przez punkty zbioru odpadów.

Hiszpania: Należy skontaktować się z punktem odbioru lub lokalnymi władzami odnośnie odbioru zużytych produktów.

### **2. Kraje poza Unią Europejską**

W przypadku utylizacji produktu należy skontaktować się z lokalnymi władzami w celu uzyskania informacji na temat prawidłowej utylizacji.

*LoveAir*

Instrukcja pobrana ze strony [loveair.pl](http://loveair.pl)