

## Air Purifier

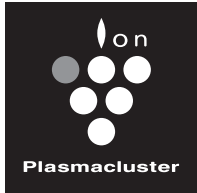

“Plasmacluster” and “Device of a cluster of grapes” are trademarks of Sharp Corporation.

**High-Density 7000**\*

EN Operation manual

DE Bedienungsanleitung

FR Manuel d'utilisation

NL Bedieningshandleiding

PL Instrukcja obsługi

ES Manual de funcionamiento

SE Bruksanvisning

DK Brugsanvisning

\* The number in this technology mark indicates an approximate number of ions supplied into air of 1 cm<sup>3</sup>, which is measured around the center of a room with the “high-density Plasmacluster 7000” applicable floor area (at 1.2 m height above the floor) at the medium wind volume in humidifying & air purifying mode, or in air purifying mode, when a humidifier/air purifier or an air purifier using the high-density Plasmacluster ion evolving device is placed close to a wall. This product is equipped with a device corresponding to this capacity.

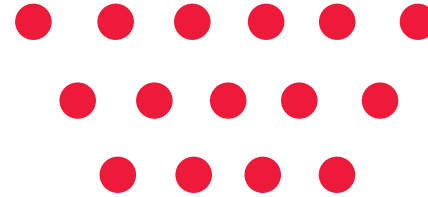

## Air Purifier With Humidifying Function

**KC-D60EU-W**  
**KC-D50EU-W**  
**KC-D40EU-W**

For Life

## Prosimy o przeczytanie poniższej informacji przed włączeniem nowego oczyszczacza powietrza

Oczyszczacz powietrza zasysa powietrze przez otwór wlotowy, przeprowadza je przez filtr wstępny, filtr pochłaniający przykre zapachy oraz filtr HEPA, a następnie wydmuchuje je przez otwór wylotowy z powrotem do pomieszczenia. W trakcie przepływu powietrza przez oczyszczacz filtr HEPA usuwa 99,97% drobin kurzu o rozmiarach rzędu 0,3 mikrona, a także wspomaga pochłanianie zapachów. Filtr usuwający zapachy stopniowo absorbuje cząsteczki będące źródłem zapachu

Niektóre składniki zapachu mogą być zatrzymane i oddawane z opóźnieniem przez filtry, co może prowadzić, że wydychanym powietrzu pojawi się dodatkowy zapach. W zależności od miejsca eksploatacji oczyszczacza, zwłaszcza w warunkach o wiele trudniejszych niż domowe, zapach ten może być o wiele silniejszy niż należałoby się tego spodziewać. Jeśli zapach ten się utrzymuje, oznacza to, że filtry są już zużyte i należy zakupić nowy zestaw filtrów.

### UWAGA

- Opisywany oczyszczacz powietrza jest przeznaczony do usuwania z atmosfery w pomieszczeniu unoszących się drobin kurzu i cząstek będących źródłem zapachu, ale nie trujących gazów (np. tlenku węgla zawartego w dymie papierosowym). Jeśli w tym samym pomieszczeniu istnieją równocześnie źródła zapachu, oczyszczacz nie jest w stanie całkowicie usunąć zapachu z powietrza.

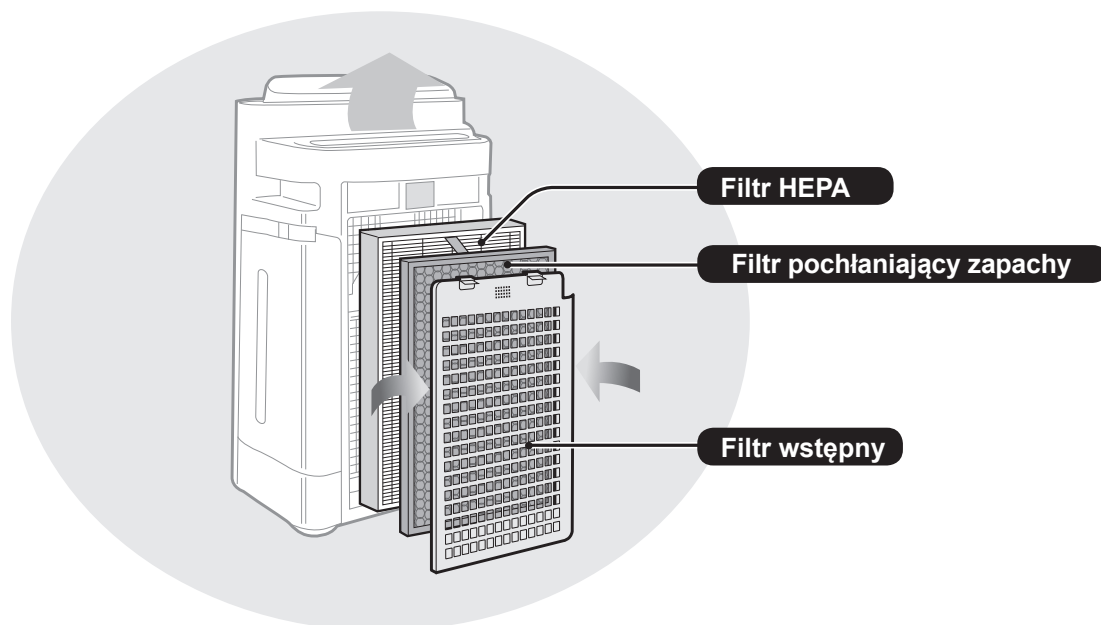

(Wspólne ilustracje przedstawiają model „KC-D60EU”.)

## FUNKCJE

**Unikalne połączenie technologii oczyszczania powietrza**

**Potrójny system filtrów + generator jonów Plasmacluster + nawilżacz**

### **WYCHWYTUJE KURZ\***

Filtr wstępny wychwytyje kurz i inne duże unoszące się w powietrzu cząsteczki.

### **ZMNIejsza ILOŚĆ PRZYKRYCH ZAPACHÓW**

Filtr pochłaniający przykre zapachy pochłania wiele powszechnie występujących w gospodarstwach domowych zapachów.

### **ZMNIejsza ILOŚĆ PYŁKÓW I PLEŚNI\***

Filtr HEPA zatrzymuje 99,97% cząsteczek o wielkości rzędu 0,3 mikrona.

### **ODŚWIEŻA**

Jony Plasmacluster oczyszczają powietrze w sposób podobny do tego, jak ma to miejsce w środowisku naturalnym, gdzie emitowana jest jednakowa liczba jonów dodatnich i ujemnych.

### **NAWILŻA**

\* Gdy powietrze jest zasysane przez system filtrów.

System czujników w sposób ciągły monitoruje jakość powietrza automatycznie dostosowując tryb pracy do czystości i wilgotności powietrza.

## SPIS TREŚCI

|   |       |
|---|-------|
| <b>ŚRODKI OSTROŻNOŚCI</b> .....                         | PL-2  |
| • OSTRZEŻENIA   |       |
| • OSTRZEŻENIA DOTYCZĄCE OBSŁUGI                         |       |
| • WSKAZÓWKI DOTYCZĄCE INSTALACJI                        |       |
| • WSKAZÓWKI DOTYCZĄCE CZYSZCZENIA I KONSERWACJI FILTRÓW |       |
| <b>NAZWY CZĘŚCI</b> .....                               | PL-5  |
| • WIDOK OD PRZODU / OD TYŁU                             |       |
| • PANEL STEROWANIA                                      |       |
| • SCHEMAT WYŚWIETLACZA                                  |       |
| <b>PRZYGOTOWANIE DO PRACY</b> .....                     | PL-7  |
| • INSTALACJA FILTRÓW                                    |       |
| • NAPEŁNIANIE ZBIORNIKA WODĄ                            |       |
| <b>OBSŁUGA</b> .....                                    | PL-9  |
| • TRYB OCZYSZCZANIA I NAWILŻANIA                        |       |
| • TRYB OCZYSZCZANIA                                     |       |
| • TRYB CLEAN ION SHOWER                                 |       |
| • PRĘDKOŚĆ WENTYLATORA                                  |       |
| • WŁĄCZENIE/WYŁĄCZENIE TRYBU PLASMACLUSTER ION ON/OFF   |       |
| • ZABEZPIECZENIE PRZED DZIEĆMI                          |       |
| <b>PRZYPADNE FUNKCJE</b> .....                          | PL-11 |
| • REGULACJA JASNOŚCI WSKAŹNIKÓW                         |       |
| • WŁĄCZNIK CZASOWY                                      |       |
| • WYŁĄCZNIK CZASOWY                                     |       |
| • REGULACJA CZUŁOŚCI CZUJNIKÓW                          |       |
| <b>CZYSZCZENIE I KONSERWACJA</b> .....                  | PL-12 |
| • WSKAŹNIK FILTRA                                       |       |
| • WSKAZÓWKI DOTYCZĄCE CZYSZCZENIA I KONSERWACJI         |       |
| • DEMONTAŻ FILTRA NAWILŻAJĄCEGO                         |       |
| • ZBIORNIK NA WODĘ                                      |       |
| • FILTR NAWILŻAJĄCY                                     |       |
| • POJEMNIK NAWILŻACZA I OSŁONA                          |       |
| • PANEL TYLNY   |       |
| • FILTR HEPA/ FILTR POCHŁANIAJĄCY ZAPACHY               |       |
| • URZĄDZENIE GŁÓWNE                                     |       |
| • WYMIANA FILTRÓW                                       |       |
| <b>ROZWIĄZYWANIE PROBLEMÓW</b> .....                    | PL-17 |
| <b>DANE TECHNICZNE</b> .....                            | PL-20 |

Dziękujemy za zakup oczyszczacza powietrza firmy SHARP. Przed przystąpieniem do korzystania z oczyszczacza prosimy o uważne zapoznanie się z niniejszą instrukcją. Po przeczytaniu instrukcji zachowaj ją w dogodnym miejscu w celu ponownego wykorzystania.

# ŚRODKI OSTROŻNOŚCI

**Podczas korzystania z urządzeń elektrycznych należy przestrzegać podstawowych zasad bezpieczeństwa, do których należą, między innymi, następujące zalecenia:**

**OSTRZEŻENIA** – Żeby zmniejszyć ryzyko porażenia prądem, pożaru i obrażeń osób znajdujących się w pobliżu:

- Przed przystąpieniem do korzystania z urządzenia należy uważnie przeczytać niniejszą instrukcję.
- Urządzenie należy podłączać wyłącznie do sieci o napięciu 220-240 V.
- **Nie korzystaj z urządzenia, jeżeli jest uszkodzony kabel zasilający lub wtyczka, albo gniazdko w ścianie jest obłuzowane.**
- Regularnie usuwaj kurz z wtyczki sieciowej.
- **Do otworów wlotowych ani wylotowych nie wolno wsuwać palców ani żadnych innych obcych przedmiotów.**
- **Odłączając wtyczkę należy zawsze za nią trzymać. Nie wolno ciągnąć za kabel.** W przeciwnym razie mogłoby to spowodować porażenie prądem i/lub pożar w wyniku zwarcia.
- Należy zachować ostrożność, aby nie uszkodzić kabla zasilającego, co mogłoby doprowadzić do porażenia prądem, przegrzania lub pożaru.
- **Nie wolno odłączać wtyczki mokrymi rękoma.**
- **Opisywanego urządzenia nie wolno używać w pobliżu urządzeń gazowych lub źródeł ognia.**
- Wlewając wodę do zbiornika, czyszcząc urządzenie lub pozostawiając je na dłuższy czas bez użycia należy odłączać kabel zasilający. W przeciwnym razie mogłoby to spowodować porażenie prądem i/lub pożar w wyniku zwarcia.
- **Jeśli kabel zasilający jest uszkodzony, musi zostać wymieniony przez producenta, pracownika serwisu lub autoryzowanego serwisu firmy Sharp. Pozwoli to uniknąć niebezpieczeństwa.**
- Naprawy opisywanego oczyszczacza mogą być przeprowadzane wyłącznie w autoryzowanych serwisach firmy Sharp. W przypadku konieczności przeprowadzenia naprawy, regulacji lub wystąpienia innych problemów prosimy o kontakt z najbliższym punktem serwisowym.
- Nie wolno korzystać z urządzenia podczas stosowania w pomieszczeniu środków w aerozolu przeciwko owadom, a także w pomieszczeniach, w których znajdują się pozostałości smarów, żar, rozżarzony popiół papierosowy lub opary chemiczne ani w bardzo wilgotnych pomieszczeniach, takich jak łazienki.
- Podczas czyszczenia urządzenia należy zachować ostrożność. Silnie żrące środki mogą uszkodzić obudowę oczyszczacza.
- Przenosząc urządzenie główne należy z niego wyjąć zbiornik na wodę i pojemnik nawilżacza. Urządzenie należy trzymać za uchwyty po obu stronach.
- Nie wolno pić wody z pojemnika nawilżacza lub ze zbiornika.
- Wodę w zbiorniku należy codziennie wymieniać na świeżą. Wnętrze zbiornika i pojemnika nawilżacza należy utrzymywać w czystości (patrz opis na stronach PL-13 i PL-14). Pozostawiając urządzenie na dłuższy czas bez użycia należy opróżnić zbiornik na wodę i pojemnik nawilżacza. Pozostawianie wody w zbiorniku i/lub pojemniku nawilżacza może powodować powstawanie pleśni, bakterii i przykrych zapachów. W rzadkich przypadkach bakterie te mogłyby być niebezpieczne dla zdrowia.
- Urządzenie to może być obsługiwane przez dzieci powyżej 8 roku życia oraz osoby z obniżonymi zdolnościami fizycznymi, zmysłowymi bądź umysłowymi, a także przez osoby bez doświadczenia i wiedzy na temat obsługi, jeśli pozostają pod nadzorem opiekunów bądź zostały szczegółowo poinstruowane o sposobie bezpiecznego używania urządzenia i rozumieją ryzyka związane z niewłaściwym użyciem. Dzieci nie powinny wykorzystywać urządzenia do zabawy. Dzieci nie powinny czyścić urządzenia ani wykonywać czynności konserwacyjnych, jeśli pozostają bez nadzoru.

PL-2

## UWAGI – zakłócenia odbiorników radiowych i telewizyjnych

Jeśli opisywany oczyszczacz zakłóca pracę odbiorników radiowych i telewizyjnych, należy spróbować temu zapobiec, wykonując jedną lub więcej z poniższych czynności:

- Zmień kierunek lub przestaw antenę zakłócanego odbiornika.
- Zwiększ odległość pomiędzy opisywanym urządzeniem a odbiornikiem.
- Podłącz urządzenie do gniazdka elektrycznego w innym obwodzie niż ten, do którego podłączony jest odbiornik.
- Poproś o pomoc sprzedawcę urządzenia lub doświadczonego technika.

## OSTRZEŻENIA DOTYCZĄCE OBSŁUGI

- Nie wolno blokować otworów wlotowych ani wylotowych.
- Nie wolno korzystać z opisywanego urządzenia w pobliżu ani na gorących obiektach, takich jak piece lub grzejniki, a także w miejscach, w których urządzenie byłoby narażone na działanie pary.
- Oczyszczacz musi pracować zawsze w pozycji pionowej.
- **Przesuwając urządzenie należy je zawsze trzymać za uchwyty umieszczone po bokach.**  
**Nie wolno przesuwania oczyszczacza podczas pracy.**
- Nie wolno przesuwania ani zmieniać kierunku ustawienia urządzenia głównego ciągnąc za kółka.
- Unieś urządzenie, jeśli chcesz przesunąć je po wykładzinie, podłodze (którą można łatwo uszkodzić), nierównym miejscu lub wiotkim dywanem.
- Przesuwając urządzenie na kółkach należy ustawić je w poziomie.
- Przed przemieszczeniem oczyszczacza odłącz urządzenie od sieci elektrycznej i zdemontuj zbiornik na wodę. Zachowaj ostrożność, aby nie przyciąć palców.
- **Nie wolno włączać oczyszczacza bez zainstalowanych prawidłowo filtrów, zbiornika z wodą i pojemnika nawilżacza.**
- **Nie wolno myć i ponownie używać filtra HEPA i filtra usuwającego zapachy.**  
Nie tylko nie poprawi to jego wydajności, ale również może spowodować porażenie prądem lub uszkodzenie oczyszczacza.
- **Obudowę oczyszczacza wolno czyścić wyłącznie przy pomocy miękkiej ściereczki.**  
Nie wolno stosować lotnych substancji i/lub detergentów.  
Powierzchnia oczyszczacza mogłaby zostać zniszczona lub uszkodzona.  
Ponadto mogłoby to doprowadzić do uszkodzenia czujników urządzenia.
- **Częstotliwość konserwacji (usuwania kamienia) zależy od twardości lub ilości zanieczyszczeń w stosowanej wodzie. Im twardsza jest woda, tym częściej należy usuwać kamień.**
- **Oczyszczacz należy chronić przed działaniem wody.**

# ŚRODKI OSTROŻNOŚCI

- Nie wolno używać wody mineralnej, wód alkalicznych, wody ze studni ani wody destylowanej itp. W przeciwnym razie mogłoby dojść do rozwoju grzybów pleśniowych i bakterii.
- Nie wolno potrząsać zbiornikiem na wodę, trzymając go za uchwyt.
- Nie wolno wysuwać filtra nawilżającego z ramy filtra.
- Podczas demontażu i czyszczenia pojemnika nawilżacza postępuj ostrożnie, aby nie rozlać wody.
- Nie wolno demontować pływaka ani kółka.  
Jeśli pływak i/lub kółko się odłączy, zapoznaj się z opisem na stronie PL-18.
- Nie wolno stosować detergentów do czyszczenia pojemnika nawilżacza i osłony.  
W przeciwnym razie mogłoby to spowodować odkształcenie, zmatowienie i pęknięcie pojemnika (wycieki wody).
- Nie wolno zbyt mocno szorować panelu tylnego.
- Podczas mycia należy unikać wyginania filtra usuwającego zapachy.

## WSKAZÓWKI DOTYCZĄCE INSTALACJI

- **Podczas pracy urządzenie należy ustawić w odległości co najmniej 2 metrów od urządzeń wykorzystujących fale radiowe, takich jak telewizory i odbiorniki radiowe, ponieważ oczyszczacz mógłby zakłócać ich pracę.**
- **Należy unikać ustawiania oczyszczacza w miejscach, w których czujnik byłby narażony na bezpośrednie działanie wiatru.**  
W przeciwnym razie mogłoby to zakłócać prawidłową pracę urządzenia.
- **Należy unikać ustawiania oczyszczacza w miejscach, w których meble, zasłony, firanki itp. dotykałyby otworu wlotowego i/lub wylotowego.**
- **Należy unikać ustawiania oczyszczacza w miejscach, narażonych na częste skraplanie pary wodnej z powodu znacznych zmian temperatury. Z urządzenia należy korzystać przy temperaturze w pomieszczeniu pomiędzy 5-35°C.**
- **Oczyszczacz należy ustawić na stabilnej powierzchni w miejscu zapewniającym odpowiednią cyrkulację powietrza.**  
Ustawienie urządzenia na podłodze pokrytej grubym dywanem może spowodować, że będzie ono nieznacznie wibrować.  
Ustawienie oczyszczacza na nierównej powierzchni może powodować wycieki ze zbiornika i/lub pojemnika nawilżacza.
- **Nie wolno instalować oczyszczacza w miejscach, w których gromadzi się tłuszcz lub sadza.**  
Mogłoby to spowodować uszkodzenie powierzchni obudowy lub usterkę czujnika.
- **Urządzenie musi się znajdować w odległości co najmniej 30 cm od ściany, aby zapewnić prawidłowy przepływ powietrza.**  
Chociaż wydajność zatrzymywania kurzu pozostanie taka sama nawet w przypadku wykorzystywania urządzenie znajdującego się 3 cm od ściany, jednak należy umieścić je możliwie daleko od ściany, ponieważ oczyszczacz mógłby zabrudzić ścianę lub podłogę.

## WSKAZÓWKI DOTYCZĄCE CZYSZCZENIA I KONSERWACJI FILTRÓW

- Z filtrem należy postępować zgodnie ze wskazówkami zamieszczonymi w niniejszej instrukcji obsługi.



# NAZWY CZĘŚCI

## WIDOK OD PRZODU / OD TYŁU

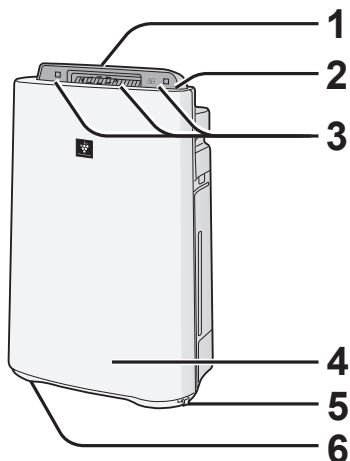

|   |  |
|---|--|
| 1 | <b>Wylot powietrza</b> (z przodu)                    |
| 2 | <b>Panel sterowania</b> (patrz opis na stronie PL-6) |
| 3 | <b>Wyświetlacz</b> (patrz opis na stronie PL-6)      |
| 4 | <b>Urządzenie główne</b>                             |
| 5 | <b>Hamulec</b> (w 2 miejscach)                       |
| 6 | <b>Kółko</b> (w 4 miejscach)                         |

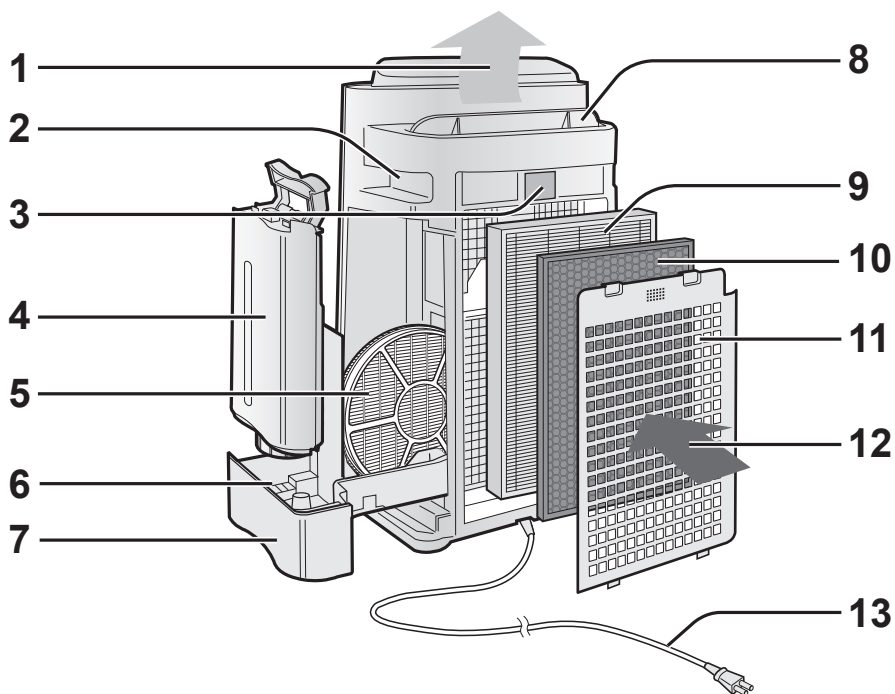

|   |   |    |   |
|---|---|----|---|
| 1 | <b>Wylot powietrza</b>  | 6  | <b>Pływak</b>                               |
| 2 | <b>Uchwyt</b> (w 2 miejscach)   | 7  | <b>Pojemnik nawilzacza</b>                  |
| 3 | <b>Czujnik</b> (wewnętrzny)<br>• Czujnik kurzu<br>• Czujnik temperatury i wilgotności<br>• Czujnik zapachów<br>(dotyczy wyłącznie modeli KC-D60EU i KC-D50EU) | 8  | <b>Prowadnica</b> (automatyczna)            |
|   |   | 9  | <b>Filtr HEPA</b> (biały)                   |
|   |   | 10 | <b>Filtr pochłaniający zapachy</b> (czarny) |
| 4 | <b>Zbiornik na wodę</b>   | 11 | <b>Panel tylny</b> (filtr wstępny)          |
| 5 | <b>Filtr nawilżający</b>  | 12 | <b>Wlot powietrza</b>                       |
|   |   | 13 | <b>Kabel zasilający z wtyczką</b>           |

PL-5

# NAZWY CZĘŚCI

## PANEL STEROWANIA

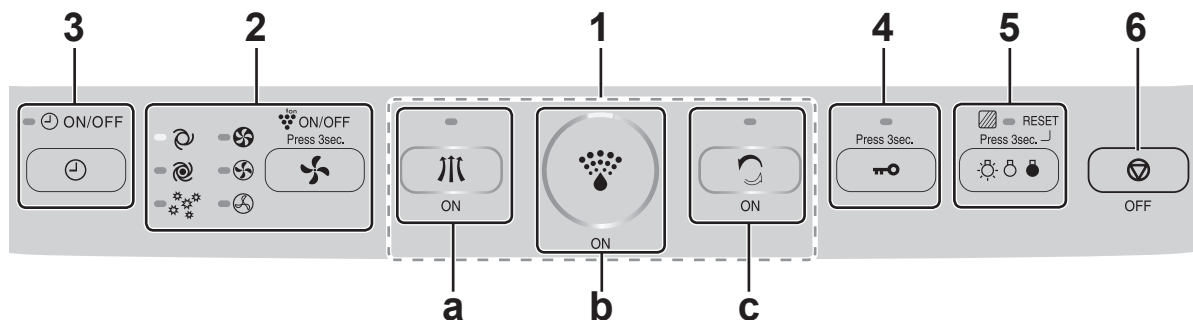

|   |  |   |  |
|---|--|---|--|
| 1 | Przycisk POWER ON (włączenie)  |   |  |
| a | Przycisk/wskaźnik trybu oczyszczania (zielony)   |   |  |
| b | Przycisk/wskaźnik trybu oczyszczania i nawilżania (zielony)  |   |  |
| c | Przycisk/wskaźnik trybu CLEAN ION SHOWER (zielony)   |   |  |
| 2 | <ul style="list-style-type: none"> <li>Przycisk/wskaźnik prędkości wentylatora (zielony)</li> <li>Przycisk wł./wył. trybu PLASMACLUSTER ION (Naciśnij i przytrzymaj przez 3 sekundy.) / wskaźnik wł./wył. trybu PLASMACLUSTER ION (zielony)</li> </ul> | 5 | <ul style="list-style-type: none"> <li>Przycisk regulacji jasności wskaźników</li> <li>Przycisk resetowania filtra (Naciśnij i przytrzymaj przez 3 sekundy.) / wskaźnik resetowania filtra (pomarańczowy)</li> </ul> |
| 3 | Przycisk/wskaźnik włącznika/wyłącznika czasowego (zielony)   | 6 | Przycisk POWER OFF (wyłączenie)  |
| 4 | Przycisk ochrony rodzileskiej (Naciśnij i przytrzymaj przez 3 sekundy.) / wskaźnik ochrony rodzileskiej (zielony)  |   |  |

## SCHEMAT WYŚWIETLACZA

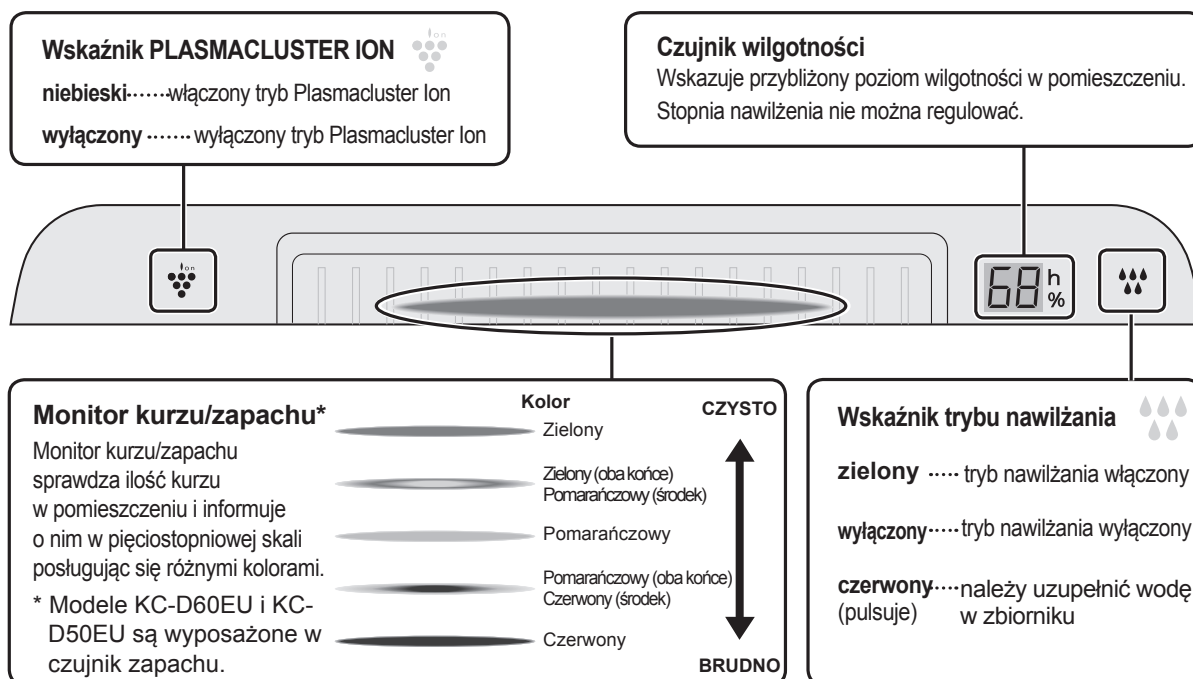

PL-6



# PRZYGOTOWANIE DO PRACY



Odłącz wtyczkę kabla zasilającego od sieci elektrycznej.

## INSTALACJA FILTRÓW

1

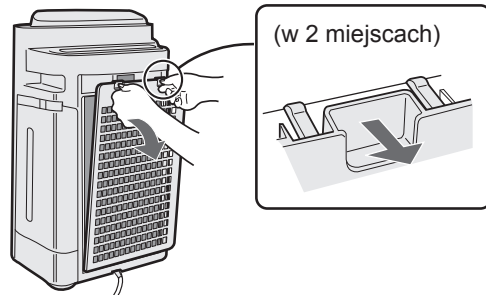

(w 2 miejscach)

Zdejmij panel tylny.

2

Filtr HEPA (biały)

Filtr pochłaniający zapachy (czarny)

Wymij filtry z plastikowej torebki.

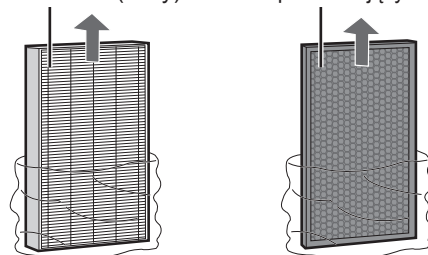

3

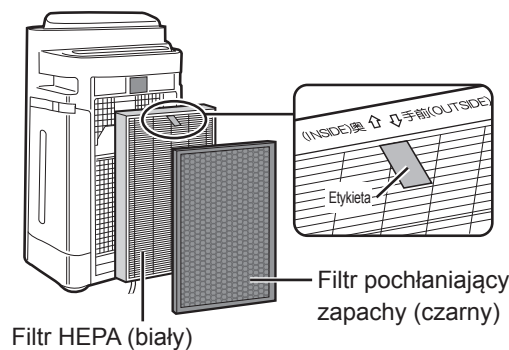

Zainstaluj filtry w prawidłowej kolejności, jak pokazano na rysunku.

Filtr HEPA (biały)

Filtr pochłaniający zapachy (czarny)

4

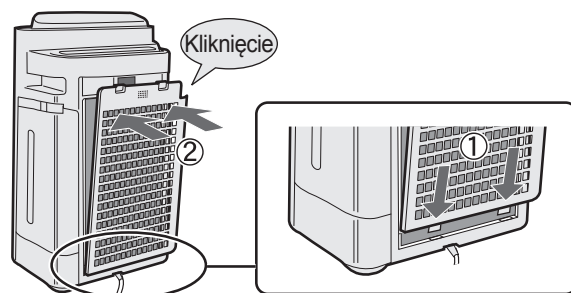

Kliknięcie

Zainstaluj panel tylny.

5

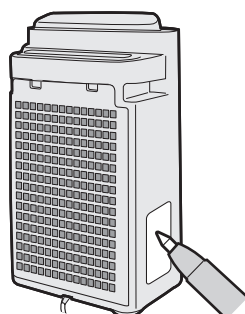

Wpisz datę początku eksploatacji filtra na etykiecie.

POLSKI

PL-7

# PRZYGOTOWANIE DO PRACY



Odłącz wtyczkę kabla zasilającego od sieci elektrycznej.

## NAPEŁNIANIE ZBIORNIKA WODĄ

W przypadku wykorzystania urządzenia w trybie oczyszczania i nawilżania lub w trybie CLEAN ION SHOWER.

1



Żeby wyjąć zbiornik na wodę, na-  
ciśnij uchwyt do dołu i pociągnij  
go do siebie.

2

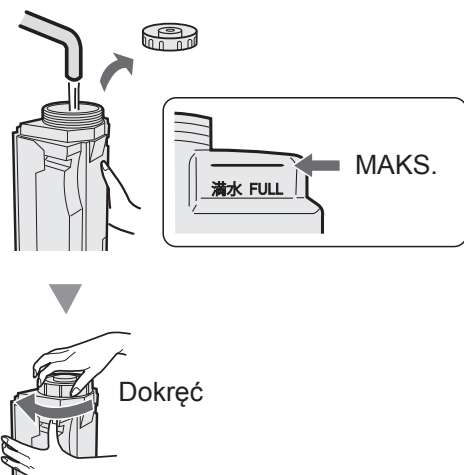

Napełnij zbiornik bieżącą wodą.

### OSTRZEŻENIE

- Sprawdź, czy nie ma żadnych wycieków wody.
- Nadmiar wody na zbiorniku należy wytrzeć.
- Przenosząc zbiornik należy go trzymać dwiema rękami w ten sposób, by korek był skierowany do góry.

3

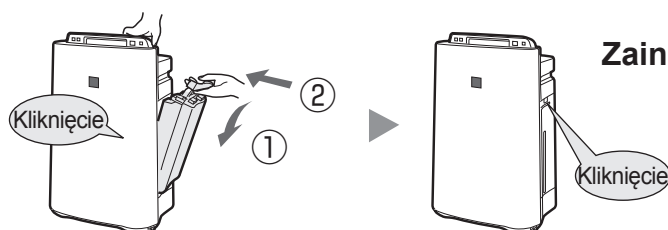

Zainstaluj zbiornik na wodę.

### OSTRZEŻENIE

- Nie wolno poddawać urządzenia działaniu wody. Mogłoby to spowodować zwarcie i/lub porażenie prądem.
- Nie wolno używać gorącej wody (o temperaturze 40°C lub wyższej), środków chemicznych, substancji aromatycznych, brudnej wody itp. Mogłoby to doprowadzić do deformacji plastikowych części i/lub uszkodzenia oczyszczacza.
- Nie wolno używać wody mineralnej, wód alkalicznych, wody ze studni ani wody destylowanej itp. W przeciwnym razie mogłoby dojść do rozwoju grzybów pleśniowych i bakterii.

## TRYB OCZYSZCZANIA I NAWILŻANIA

Służy do szybkiego oczyszczenia i nawilżenia powietrza oraz pochłaniania zapachów.

### URUCHOMIENIE



ON

### ZATRZYMANIE

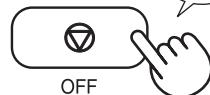

OFF

- Prowadnica otworzy się i urządzenie automatycznie rozpocznie pracę.
- Ustaw żadaną prędkość wentylatora. (patrz opis na stronie PL-10)
- Jeśli od poprzedniego użycia oczyszczacz nie był odłączany od sieci elektrycznej, uruchomi się w ostatnio wybranym trybie pracy.

### UWAGA

- Napełnij zbiornik wodą (patrz opis na stronie PL-8).
- Jeśli zbiornik na wodę zostanie opróżniony, urządzenie zacznie pracować w trybie „OCZYSZCZANIA POWIETRZA” i będzie pulsował wskaźnik (czerwony). Wskaźnik świeci się (na zielono) podczas pracy w trybie nawilżania.

### Tryb automatycznego nawilżania

Czujniki temperatury i wilgotności automatycznie wykrywają i regulują wilgotność stosownie do zmian temperatury otoczenia. W zależności od wielkości i wilgotności wyjściowej pomieszczenia, osiągnięcie poziomu wilgotności 55-65% może być niemożliwe. W takich przypadkach zalecane jest wykorzystanie trybu OCZYSZCZANIA I NAWILŻANIA przy prędkości wentylatora ustawionej na MAX.

| Temperatura | Wilgotność |
|-------------|------------|
| ~18 °C      | 65 %       |
| 18 °C~24 °C | 60 %       |
| 24 °C~      | 55 %       |

## TRYB OCZYSZCZANIA

Nie jest konieczne zastosowanie dodatkowego nawilżania.

### URUCHOMIENIE



ON

### ZATRZYMANIE



OFF

- Prowadnica otworzy się i urządzenie automatycznie rozpocznie pracę.
- Ustaw żadaną prędkość wentylatora. (patrz opis na stronie PL-10)
- Jeśli od poprzedniego użycia oczyszczacz nie był odłączany od sieci elektrycznej, uruchomi się w ostatnio wybranym trybie pracy.

### UWAGA

- Prowadnica otworzy się i urządzenie automatycznie rozpocznie pracę.
- Jeśli tryb „Plasmacluster Ion ” zostanie wyłączony, jony Plasmacluster nie będą uwalniane w pomieszczeniu.
- Jeśli praca w tym trybie się zakończy, oczyszczacz powróci do poprzedniego trybu pracy.
- Istnieje możliwość przełączenia danego trybu do innego podczas pracy urządzenia. Jednak po przełączeniu do trybu CLEAN ION SHOWER praca w tym trybie nie będzie możliwa.
- Urządzenie uwalnia jony Plasmacluster przy maksymalnej prędkości nawiewu powietrza i zatrzymuje kurz, zmniejszając elektryczność statyczną przez 10 minut. Następnie oczyszczacz pracuje w trybie nawilżania przy silnym strumieniu powietrza przez 50 minut.
- Po osiągnięciu odpowiedniego poziomu wilgotności w pomieszczeniu tryb nawilżania zostanie zatrzymany i wyłączy się wskaźnik trybu nawilżania.
- Jeśli zbiornik na wodę zostanie opróżniony, wskaźnik trybu nawilżania (czerwony) będzie pulsował, a oczyszczacz będzie pracował bez nawilżania.

## TRYB CLEAN ION SHOWER

Urządzenie uwalnia do otoczenia jony Plasmacluster o wysokim stężeniu i emituje silny strumień powietrza przez 60 minut.

### URUCHOMIENIE

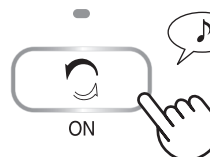

ON

# OBSŁUGA

## PRĘDKOŚĆ WENTYLATORA

Ustaw żądaną prędkość wentylatora.

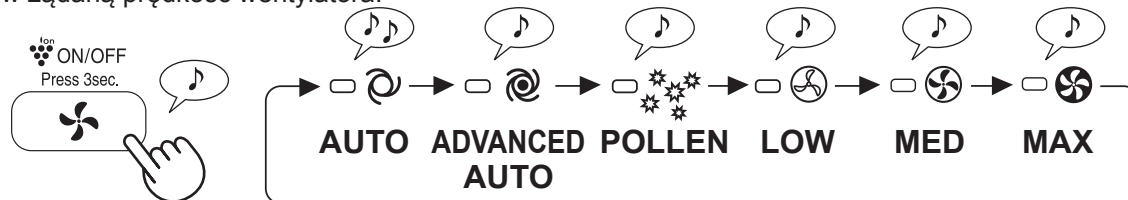

### UWAGA

**AUTO**

Prędkość wentylatora jest automatycznie przełączana (pomiędzy ustawieniami HIGH (wysoka) i LOW (niska)) w zależności od stopnia zanieczyszczenia powietrza wykrytego przez czujniki.

**ADVANCED  
AUTO**

Urządzenie automatycznie rozpocznie działanie przy wyższym ustawieniu prędkości wentylatora niż podczas normalnej pracy, zwiększając uwalnianie stężonych jonów Plasmacluster i zatrzymując kurz. Jeśli wilgotność osiągnie 70% lub więcej, oczyszczacz zacznie emitować silny strumień powietrza w sposób ciągły.

**POLLEN**

Poziom czułości CZUJNIKA KURZU jest automatycznie ustawiony na „HIGH” (wysoki) w celu szybkiego wykrywania zanieczyszczeń, jak kurz i pyłki, i oczyszczania powietrza.

## WŁ./WYŁ. TRYBU PLASMACLUSTER ION

(podczas pracy)

**WŁ.**



więcej niż 3 sekundy

**WYŁ.**



więcej niż 3 sekundy

Jeśli zostanie wyłączony tryb PLASMACLUSTER ION, zgaśnie wskaźnik PLASMACLUSTER ION (niebieski).

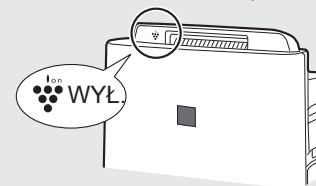

## ZABEZPIECZENIE PRZED DZIEĆMI

Obsługa wyświetlacza zostanie zablokowana. W ten sam sposób jak rozpoczęcie pracy.

**WŁ.**

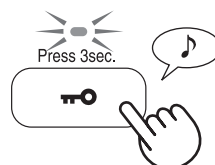

więcej niż 3 sekundy

**ANULOWANIE**

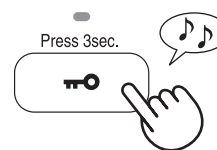

więcej niż 3 sekundy

# PRZYDATNE FUNKCJE

## REGULACJA JASNOŚCI WSKAŹNIKÓW

Wykorzystaj tę funkcję do ustawienia żądanej jasności.

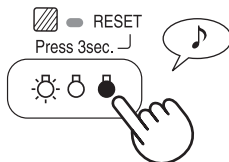

## WŁĄCZNIK CZASOWY

Ustaw żądany czas, po którym oczyszczacz rozpocznie pracę. Po osiągnięciu ustawionego czasu urządzenie zostanie uruchomione automatycznie.

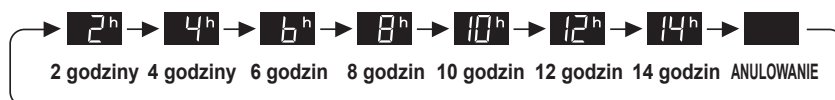

(przy wyłączonym urządzeniu)

## WYŁĄCZNIK CZASOWY

Ustaw żądany czas pracy oczyszczacza. Po osiągnięciu ustawionego czasu urządzenie zostanie automatycznie zatrzymane.

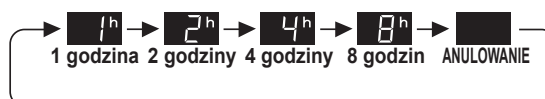
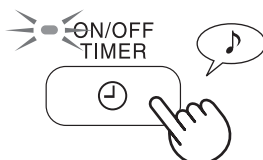

## REGULACJA CZUŁOŚCI CZUJNIKÓW

Jeśli MONITOR KURZU/ZAPACHU jest cały czas czerwony, należy obniżyć czułość czujników. Jeśli monitor jest cały czas zielony, czułość należy zwiększyć.

\* Wyłącznie modele KC-D60EU i KC-D50EU zostały wyposażone w czujnik zapachu.



(przy wyłączonym urządzeniu)

CZERWONY.....USTAW na „LOW” (niska)

ZIELONY...USTAW na „HIGH” (wysoka)

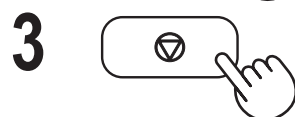
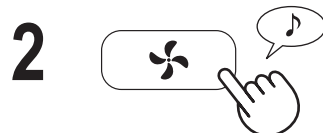

## OSTRZEŻENIE

- Jeśli przycisk POWER OFF nie zostanie naciśnięty w ciągu 8 sekund od wyregulowania czułości czujników, ustawienie zostanie zapamiętane automatycznie.
- Ustawienie czułości czujników zostanie zapamiętane nawet po odłączeniu urządzenia od sieci elektrycznej.

PL-11

# CZYSZCZENIE I KONSERWACJA



## WSKAŹNIK FILTRA

W przypadku ustawienia prędkości nawiewu powietrza na „MEDIUM” (średnia) wskaźnik włączy się po ok. 720 godzinach pracy oczyszczacza. (30 dni × 24 godziny = 720)  
(Czas, po którym wskaźnik zaświeci się, zawiera się między 360 i 1800 godzin pracy w zależności od ustawionej prędkości nawiewu powietrza.)

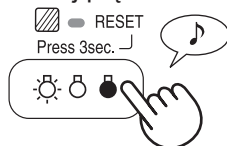

Przypomnienie o konieczności przeprowadzenia czynności konserwacyjnych poniższych elementów.  
Po wykonaniu czynności konserwacyjnych należy skasować wskaźnik filtra.  
(patrz opis na stronie PL-13)

więcej niż 3 sekundy

## WSKAZÓWKI DOTYCZĄCE CZYSZCZENIA I KONSERWACJI

- Wskaźnik filtra świeci się.

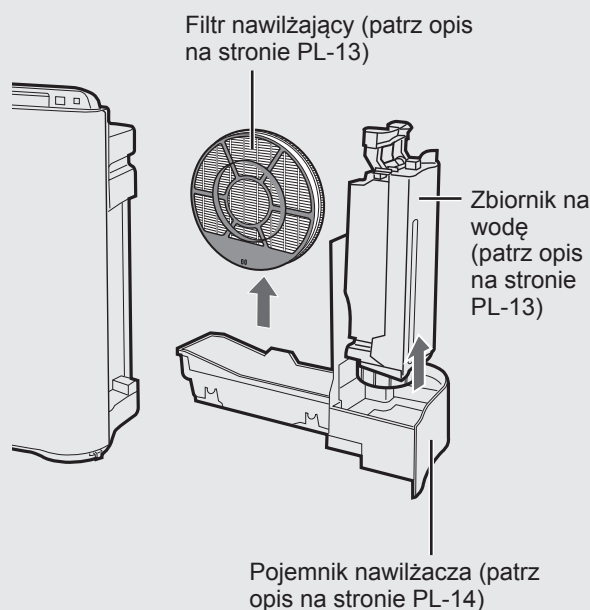

- Gdy wydmuchiwane powietrze ma nieprzyjemny zapach.
- Nastąpił spadek wydajności filtra i/lub utrzymuje się przykry zapach.

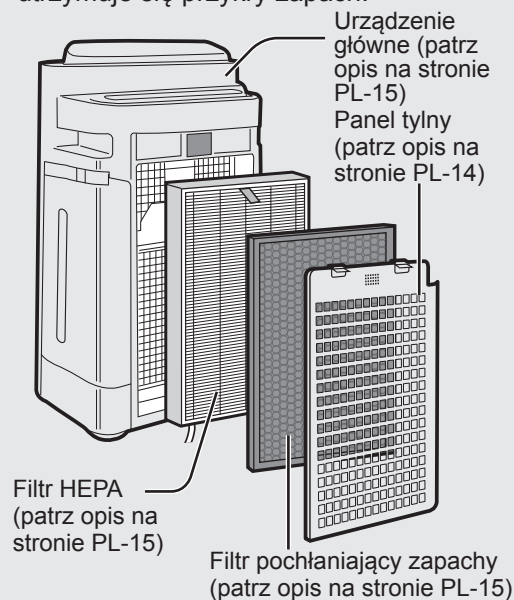

## DEMONTAŻ FILTRA NAWILŻAJĄCEGO

Po przeprowadzeniu czynności konserwacyjnych dokładnie zamontuj wszystkie zdemonstrowane elementy.

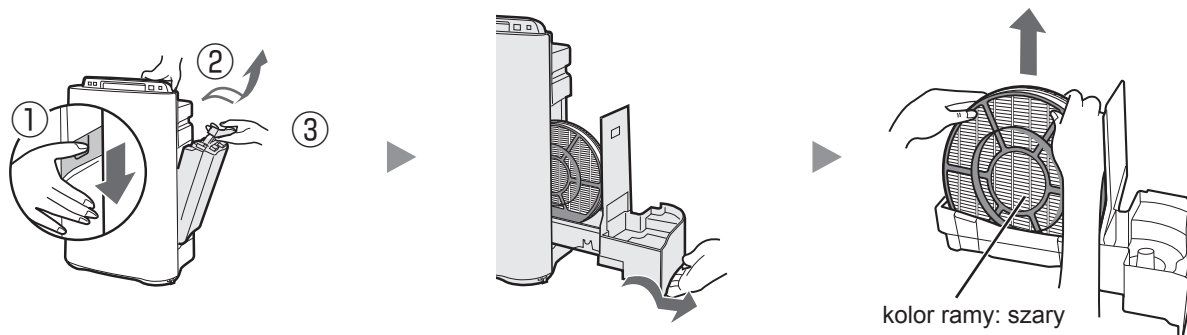

PL-12



Odłącz wtyczkę kabla zasilającego od sieci elektrycznej.

## ZBIORNIK NA WODĘ

Wypłucz wnętrze zbiornika niewielką ilością wody.

### OSTRZEŻENIE

- Nie wolno potrząsać zbiornikiem na wodę, trzymając go za uchwyt.
- Nie wolno odwracać zbiornika na wodę w ten sposób, by korek zbiornika znajdował się na dole. (Mogłoby dojść do wycieku wody.)



### UWAGA Usuwanie silnych zanieczyszczeń...

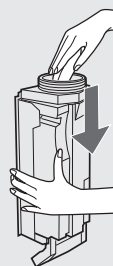

Korek zbiornika

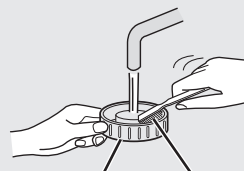

Szczoteczka do zębów

Do czyszczenia wnętrza zbiornika użyj miękkiej gąbki, a korek zbiornika wyczyść wacikiem lub szczoteczką do zębów.

## FILTR NAWILŻAJĄCY

Wypłucz w dużej ilości wody.

### OSTRZEŻENIE

- Nie wolno wysuwać filtra nawilżającego z ramy filtra.
- Postępuj ostrożnie, żeby nie rozlać wody.

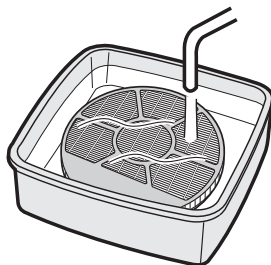

### UWAGA Usuwanie silnych zanieczyszczeń...

1. Namocz w wodzie z dodatkiem preparatu do usuwania kamienia przez 30 minut.
2. Usuń roztwór do usuwania kamienia, obficie spłukując wodą.

**OSTRZEŻENIE** Stosując sok cytrynowy należy znacznie dłużej moczyć filtr.

Roztwór do usuwania kamienia

- Kwasek cytrynowy (dostępny w sprzedaży)
- 100% sok z cytryny bez miąższu.

#### <Korzystanie z kwasu cytrynowego>

2½ szklanki wody

dobrze zamieszaj!

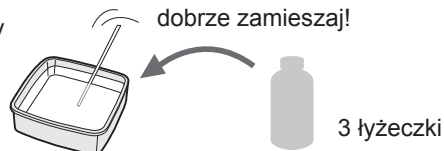

#### <Korzystanie z soku z cytryny>

3 szklanki wody

dobrze zamieszaj!



PL-13

# CZYSZCZENIE I KONSERWACJA



## POJEMNIK NAWILŻACZA I OSŁONA

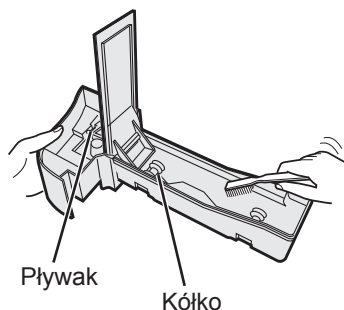

Wyczyść wnętrze pojemnika nawilżacza szczoteczką do zębów.

### OSTRZEŻENIE

- Nie wolno demontować pływaka ani kółka.
- Jeśli pływak i/lub kółko się odłączy. (patrz opis na stronie PL-18)

### UWAGA Usuwanie silnych zanieczyszczeń...

#### POJEMNIK

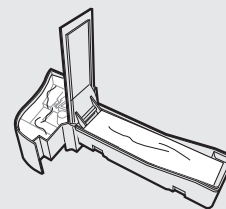

1. Napełnij pojemnik do połowy wodą.
2. Dodaj niewielką ilość środka do mycia naczyń.
3. Namocz przez 30 minut.
4. Spłucz środek do mycia naczyń czystą wodą.

## PANEL TYLNY

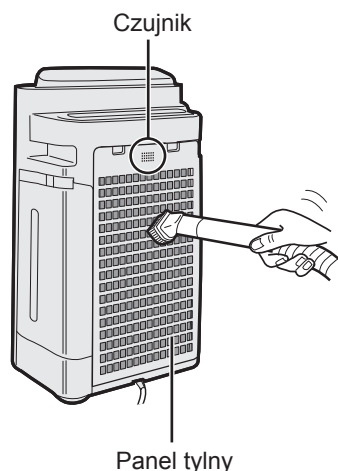

Ostrożnie przy pomocy odkurzacza usuń kurz.

### UWAGA Usuwanie silnych zanieczyszczeń...

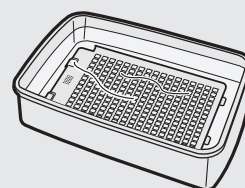

1. Namocz w wodzie z dodatkiem środka do mycia naczyń przez ok. 10 minut.

#### OSTRZEŻENIE

- NIE WOLNO zbyt silnie szorować panelu tylnego.
2. Spłucz środek do mycia naczyń czystą wodą.
  3. Całkowicie wysusz filtr w dobrze wentylowanym miejscu.

Odłącz wtyczkę kabla zasilającego od sieci elektrycznej.

## FILTR HEPA/ FILTR POCHŁANIAJĄCY ZAPACHY

Etykieta

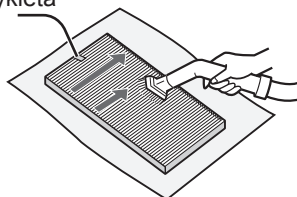

Filtr HEPA (biały)

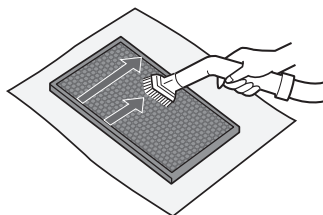

Filtr pochłaniający zapachy (czarny)

**Usuń kurz z FILTRA HEPA i FILTRA POCHŁANIAJĄCEGO ZAPACHY.**

### OSTRZEŻENIE

Nie wolno MYĆ filtra HEPA w wodzie ani SUSZYĆ w nasłonecznionym miejscu.

#### • FILTR HEPA

Czynności konserwacyjne można przeprowadzać tylko po stronie oznaczonej etykietą. Nie wolno czyścić odwrotnej strony. Należy zachować ostrożność i nie przykładać zbyt dużej siły, ponieważ filtr jest delikatny.

#### • FILTR POCHŁANIAJĄCY ZAPACHY

Czynności konserwacyjne można przeprowadzać po obu stronach.

Należy zachować ostrożność i nie przykładać zbyt dużej siły, ponieważ mogłyby dojść do uszkodzenia filtra.

## URZĄDZENIE GŁÓWNE

Używaj suchej, miękkiej ściereczki.

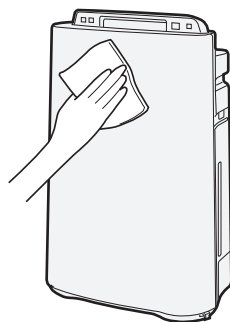

### OSTRZEŻENIE

#### • Nie wolno używać lotnych substancji.

Benzyna, rozcieńczalnik czy proszki do szorowania mogą uszkodzić powierzchnię.

#### • Nie wolno stosować detergentów.

Detergenty mogłyby uszkodzić oczyszczacz.



## WYMIANA FILTRÓW

### Częstotliwości wymiany filtrów

Częstotliwość wymiany filtra zależy od warunków w miejscu eksploatacji, stopnia wykorzystania i sposobu ustawienia urządzenia. Jeśli kurz lub przykry zapach się utrzymują, należy wymienić filtry. (Patrz „Prosimy o przeczytanie poniższej informacji przed włączeniem nowego oczyszczacza powietrza”.) Żywotność filtra i częstotliwość wymiany ustalono na podstawie warunków panujących w pomieszczeniu, w którym wypalanych jest 5 papierosów dziennie, a wydajność zatrzymywania kurzu i usuwania przykrych zapachów jest zmniejszona o połowę w stosunku do wydajności nowych filtrów. Zaleca się częstszą wymianę filtrów, jeśli urządzenie pracuje w warunkach o wiele trudniejszych niż domowe.

- |                               |                          |
|-------------------------------|--------------------------|
| • Filtr HEPA                  | Po 10 latach od otwarcia |
| • Filtr pochłaniający zapachy | Po 10 latach od otwarcia |
| • Filtr nawilżający           | Po 10 latach od otwarcia |

### Model filtra zapasowego

W sprawie zakupu nowego filtra należy porozumieć się ze sprzedawcą urządzenia.

| MODEL OCZYSZCZACZA | MODEL FILTRA ZAPASOWEGO |                                      |                                |
|--------------------|-------------------------|--------------------------------------|--------------------------------|
|                    | Filtr HEPA:<br>1 sztuka | Filtr usuwający zapachy:<br>1 sztuka | Filtr nawilżający:<br>1 sztuka |
| KC-D40EU           | FZ-D40HFE               | FZ-D40DFE                            | FZ-A61MFR                      |
| KC-D50EU           | FZ-D40HFE               | FZ-D40DFE                            |                                |
| KC-D60EU           | FZ-D60HFE               | FZ-D60DFE                            |                                |

**UWAGA** Po wymianie filtra należy wpisać na etykiecie datę rozpoczęcia eksploatacji.

### Usuwanie zużytych filtrów

Zużyte filtry należy usuwać zgodnie z lokalnymi przepisami dotyczącymi składowania odpadów.

Materiały zastosowane w filtrze HEPA:

- Filtr: polipropylen
- Rama: poliester

Materiały zastosowane w filtrze pochłaniającym zapachy:

- Pochłaniacz zapachów: węgiel aktywowany
- Filtr: poliester, sztuczny jedwab

Materiały zastosowane w filtrze nawilżającym:

- Filtr: poliester, sztuczny jedwab

Filtr nawilżający

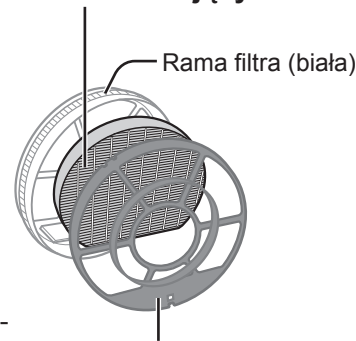

Rama filtra (szara)

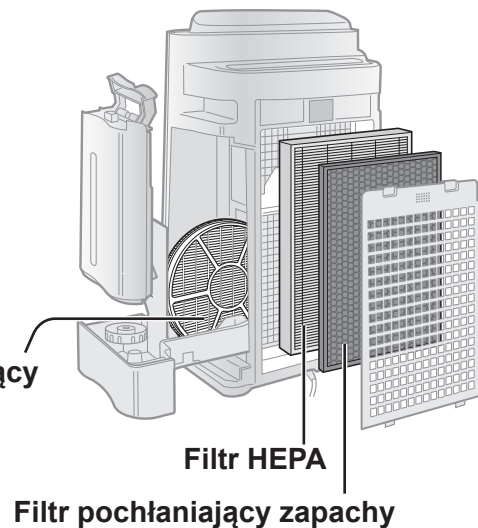

# ROZWIĄZYWANIE PROBLEMÓW

Przed wezwaniem serwisu prosimy o zapoznanie się z poniższą tabelą, ponieważ problem może nie być wynikiem uszkodzenia oczyszczacza.

| OBJAW  | ROZWIĄZANIE (brak usterki)  |
|--|---|
| <b>Zapachy i dym nie są skutecznie usuwane.</b>  | <ul style="list-style-type: none"><li>• Wyczyść lub wymień filtry, jeśli są silnie zanieczyszczone. (patrz opisy na stronach PL-12, PL-13 i PL-15)</li></ul>  |
| <b>Monitor kurzu/zapachu świeci na zielono, chociaż powietrze jest zanieczyszczone.</b>          | <ul style="list-style-type: none"><li>• W chwili włączenia urządzenia powietrze mogło być silnie zanieczyszczone. Odłącz oczyszczacz od sieci, odczekaj minutę i włącz go ponownie.</li></ul>   |
| <b>Monitor kurzu/zapachu świeci na pomarańczowo lub czerwono, chociaż powietrze jest czyste.</b> | <ul style="list-style-type: none"><li>• Czujnik pracuje niestabilnie, jeśli jest zanieczyszczony lub zablokowany. Oczyszczyć ostrożnie czujnik kurzu (patrz opis na stronie PL-5).</li></ul>  |
| <b>Podczas pracy urządzenia słychać stuki lub trzaski.</b>                                       | <ul style="list-style-type: none"><li>• Trzaski i stuki mogą być słyszalne, gdy urządzenie wytwarza jony.</li></ul>   |
| <b>Nawiewane powietrze ma nie-obojętny zapach.</b>   | <ul style="list-style-type: none"><li>• Sprawdź, czy filtry nie są silnie zanieczyszczone.</li><li>• Wyczyść lub wymień filtry.</li><li>• Oczyszczacze powietrza z generatorem Plasmacluster emitują niewielką ilość ozonu, który może być źródłem zapachu.</li></ul>                                   |
| <b>Urządzenie nie działa, chociaż w powietrzu jest dym papierosowy.</b>                          | <ul style="list-style-type: none"><li>• Czy urządzenie nie zostało zainstalowane w miejscu utrudniającym skuteczną detekcję dymu papierosowego?</li><li>• Czy czujnik kurzu nie jest zablokowany lub zanieczyszczony? (W takim przypadku należy oczyścić otwory; patrz opis na stronie PL-5.)</li></ul> |
| <b>Świeci wskaźnik filtra.</b>   | <ul style="list-style-type: none"><li>• Po wymianie filtra należy podłączyć kabel zasilający do gniazdka elektrycznego i nacisnąć przycisk resetowania filtra (patrz opis na stronie PL-12).</li></ul>  |
| <b>Monitor kurzu/zapachu jest wyłączony.</b>   | <ul style="list-style-type: none"><li>• Upewnij się, że nie zostały wyłączone wskaźniki. W takim przypadku należy nacisnąć przycisk REGULACJI JASNOŚCI WSKAŹNIKÓW, aby z powrotem włączyć wskaźniki. (patrz opis na stronie PL-11)</li></ul>  |
| <b>Wskaźnik zbiornika z wodą nie włącza się, nawet jeśli w zbiorniku nie ma wody.</b>            | <ul style="list-style-type: none"><li>• Sprawdź, czy na powierzchni pływaka nie zgromadziły się zanieczyszczenia. Wyczyść pojemnik nawilżacza. Sprawdź, czy urządzenie główne nie zostało ustawione na pochylej powierzchni.</li></ul>  |
| <b>Wody w pojemniku nie ubywa lub ubywa jej powoli.</b>  | <ul style="list-style-type: none"><li>• Upewnij się, że zbiornik na wodę i pojemnik nawilżacza zostały prawidłowo zainstalowane. Sprawdź filtr nawilżacza.</li><li>• Wyczyść lub wymień filtr, jeśli jest silnie zanieczyszczony. (patrz opis na stronach PL-15 i PL-16)</li></ul>                      |
| <b>Monitor kurzu/zapachu regularnie zmienia kolor.</b>   | <ul style="list-style-type: none"><li>• Kolor monitora kurzu/zapachów zmienia się automatycznie, zależnie od zanieczyszczeń wykrywanych przez czujniki zapachu i kurzu.</li></ul>   |

# ROZWIĄZYWANIE PROBLEMÓW

| OBJAW  | ROZWIĄZANIE (brak usterki)  |
|--|---|
| <p>Jeśli kółko, pływak, przegroda pojemnika zostaną zdemontowane.</p>  | <ul style="list-style-type: none"> <li>Zainstaluj kółko, pływak, przegrodę pojemnika w kolejności pokazanej poniżej.</li> </ul>   |
|  |   |
| <p><b>PŁYWAK</b></p> <ol style="list-style-type: none"> <li>1. Wsuń pływak pod ten zaczep.</li> <li>2. Wsuń wypustkę pływaka do otworu.</li> <li>3. Wsuń wypustkę z drugiej strony pływaka do otworu.</li> </ol> <p>Widok w przekroju poprzecznym</p>  | <p><b>KÓŁKO</b></p> <p>Zamontuj kółko z drugiej strony pojemnika.</p>   |
| <p><b>Funkcja AUTO RESTART</b></p> <p>Po przywróceniu zasilania urządzenie automatycznie wznowi pracę.</p>   | <p>Istnieje możliwość ustawienia funkcji AUTO RESTART.</p> <ul style="list-style-type: none"> <li>Nawet jeśli zostanie odłączona wtyczka kabla zasilającego od sieci elektrycznej lub zasilanie zostanie wyłączone wyłącznikiem sieciowym, po przywróceniu zasilania urządzenie uruchomi się w ostatnio wybranym trybie pracy z ustawieniami, które były aktywne w momencie wystąpienia przerwy.</li> </ul> |
| <div style="display: flex; justify-content: space-between;"> <div data-bbox="169 1520 766 1940"> <p><b>WŁ.</b></p> <p>(przy wyłączonym urządzeniu)</p> <p>(jednocześnie przez więcej niż 3 sekundy)</p> </div> <div data-bbox="773 1520 1361 1940"> <p><b>ANULOWANIE</b></p> <p>(przy wyłączonym urządzeniu)</p> <p>(jednocześnie przez więcej niż 3 sekundy)</p> </div> </div> <p style="text-align: center;">Jeśli wskaźniki  ,  i  świecą się przez 10 sekund, ustawienia zostały zakończone.</p> |   |



## SYGNALIZACJA BŁĘDÓW

W przypadku ponownego wystąpienia błędu, prosimy o kontakt z autoryzowanym serwisem firmy Sharp.

| WSKAZANIE<br>CYFROWE | PRZYCZYNA<br>USTERKI  | ROZWIĄZANIE   |
|----------------------|---|---|
| E2                   | Niesprawne działanie filtra nawilżającego.                  | Upewnij się, że filtr nawilżający, pojemnik nawilżacza i kółko są prawidłowo zainstalowane, a następnie włącz zasilanie ponownie. |
| [1                   | Usterka silnika wentylatora.                                | Odłącz oczyszczacz od sieci, odczekaj minutę i włącz go ponownie.   |
| [4                   | Zbyt wysoka temperatura czujnika temperatury i wilgotności. |   |

# DANE TECHNICZNE

| Model   | KC-D60EU                                 |   |     | KC-D50EU |   |     | KC-D40EU |                                      |     |     |
|---|--|---|-----|----------|---|-----|----------|--------------------------------------|-----|-----|
|   | MAX                                      | MED   | LOW | MAX      | MED                                     | LOW | MAX      | MED                                  | LOW |     |
| Zasilanie   | 220-240 V, 50-60 Hz                      |   |     |          |   |     |          |                                      |     |     |
| Ustawienie prędkości wentylatora  |  |   |     |          |   |     |          |                                      |     |     |
| Tryb  |  |   |     |          |   |     |          |                                      |     |     |
| OCZYSZ-   | Prędkość wentylatora (m <sup>3</sup> /h) | 396   | 240 | 90       | 306                                     | 186 | 60       | 216                                  | 144 | 60  |
| CZANIA  | Moc znamionowa (W)                       | 80  | 24  | 5,5      | 54                                      | 17  | 5        | 25                                   | 12  | 5   |
| Tryb  | Poziom szumów (dBA)                      | 55  | 45  | 25       | 55                                      | 43  | 23       | 47                                   | 37  | 23  |
| OCZYSZ-   | Prędkość wentylatora (m <sup>3</sup> /h) | 366   | 240 | 90       | 288                                     | 186 | 60       | 180                                  | 144 | 60  |
| CZANIA I NA-  | Moc znamionowa (W)                       | 70  | 26  | 7        | 49                                      | 20  | 7        | 19                                   | 14  | 7   |
| WILŻANIA  | Poziom szumów (dBA)                      | 54  | 45  | 25       | 54                                      | 43  | 23       | 43                                   | 37  | 23  |
|   | Nawilżanie (ml/godzinę)*1                | 660   | 480 | 230      | 600                                     | 460 | 190      | 440                                  | 370 | 190 |
| Zalecana powierzchnia pomieszczenia (m <sup>2</sup> )*2   |  | ~48   |     |          |   |     |          |                                      |     |     |
| Zalecana powierzchnia pomieszczenia, w którym można uzyskać wysoką koncentrację jonów Plasmacluster (m <sup>2</sup> )*3 |  | ~35   |     |          |   |     |          |                                      |     |     |
| Pojemność zbiornika na wodę (l)   |  | 3,0   |     |          |   |     |          |                                      |     |     |
| Czujniki  | Kurzu/zapachu/temperatury i wilgotności  | HEPA o działaniu przeciwko drobnoustrojom*4 |     |          | Kurzu/zapachu/temperatury i wilgotności |     |          | Kurzu/temperatury i wilgotności      |     |     |
| Rodzaj filtra   | Zbieranie kurzu                          | Pochłaniający zapachy                       |     |          |   |     |          |                                      |     |     |
|   | Usuwanie przykrych zapachów              | 2,0   |     |          |   |     |          |                                      |     |     |
| Długość kabla zasilającego (m)  |  | 420 (szer.) × 242 (gł.) × 637 (wys.)        |     |          |   |     |          |                                      |     |     |
| Wymiary (mm)  |  | 399 (szer.) × 230 (gł.) × 615 (wys.)        |     |          | 399 (szer.) × 230 (gł.) × 615 (wys.)    |     |          | 399 (szer.) × 230 (gł.) × 615 (wys.) |     |     |
| Ciężar (kg)   |  | 8,6   |     |          | 7,9                                     |     |          | 7,9                                  |     |     |

\*1 • Stopień nawilżenia zmienia się w zależności od temperatury zewnętrznej i wewnętrznej oraz wilgotności.

• Stopień nawilżenia wzrasta wraz ze wzrostem temperatury lub spadkiem wilgotności.

• Warunki pomiaru: 20°C, 30% wilgotności (JEM1426)

\*2 • Podana zalecana powierzchnia pomieszczenia dotyczy przypadku, gdy wentylator pracuje z maksymalną szybkością.

• Zalecana powierzchnia pomieszczenia oznacza przesterżenie, z której określona ilość cząsteczek kurzu można usunąć w ciągu 30 minut.

\*3 • Powierzchnia pomieszczenia, w którym można zmierzyć stężenie wyemitowanych do otoczenia jonów w liczbie około 7000 na centymetr sześcienny, w pobliżu środka pomieszczenia (na wysokości około 1,2 m od podłogi), gdy wentylator pracuje ze średnią szybkością, a urządzenie główne zostało zainstalowane w pobliżu ściany.

\*4 • Filtr usuwa ponad 99,97% cząsteczek kurzu o rozmiarach 0,3 mikrona. (JEM1467)

## Pobór mocy w trybie czuwania

Gdy urządzenie jest podłączone do sieci elektrycznej pobiera w trybie czuwania około 0,9 W w celu zasilania układów elektronicznych. Żeby zapobiec zbędnemu zużyciu energii, należy odłączyć urządzenie od sieci elektrycznej, jeśli nie jest używane.



Uwaga: Państwo produkt jest oznaczony tym symbolem. Oznacza on, że zużytych urządzeń elektrycznych i elektronicznych nie można łączyć ze zwykłymi odpadami z gospodarstw domowych. Dla tych produktów istnieje oddzielny system zbiórki odpadów.

## A. Informacje dla użytkowników (prywatnych gospodarstw domowych) dotyczące usuwania odpadów

### 1. W krajach Unii Europejskiej

ZUŻYTEGO URZĄDZENIA NIE WOLNO USUWAĆ RAZEM ZE ZWYKŁYMI ODPADAMI, ANI WRZUCAĆ DO ŹRÓDŁA OGNIA!

Zużyte urządzenia elektryczne lub elektroniczne należy zawsze zbierać ODDZIELNIE, zgodnie z lokalnymi przepisami.

Oddzielna zbiórka odpadów promuje przyjazne dla środowiska przetwarzanie odpadów, recykling materiałów i zminimalizowanie ilości odpadów. NIEPRADŁOWE USUWANIE ODPADÓW może stanowić zagrożenie dla środowiska i ludzkiego zdrowia ze względu na pewne substancje! Zwróć ZUŻYTE URZĄDZENIE do lokalnego, zazwyczaj komunalnego, najbliższego punktu zbiórki odpadów.

W przypadku wątpliwości dotyczących prawidłowego sposobu usunięcia zużytego urządzenia, należy skontaktować się z władzami lokalnymi lub sprzedawcą produktu.

**DOTYCZY WYŁĄCZNIE UŻYTKOWNIKÓW W KRAJACH UNII EUROPEJSKIEJ I NIEKTÓRYCH INNYCH KRAJACH, NA PRZYKŁAD W NORWEGII I SZWAJCARII:** Jesteście Państwo prawnie zobowiązani do uczestniczenia w oddzielnej zbiórce odpadów.

Przypomina o tym powyższy symbol umieszczany na urządzeniach elektrycznych i elektronicznych (lub na opakowaniach)

Użytkownicy z PRYWATNYCH GOSPODARSTW DOMOWYCH zobowiązani są korzystać z istniejących punktów zbiórki zużytych urządzeń. Zwrot produktu jest bezpłatny.

W przypadku gdy produkt używany jest do CELÓW BIZNESOWYCH należy skontaktować z autoryzowanym sprzedawcą firmy SHARP, poinformuje o możliwości zwrotu wyrobu.

Być może będą Państwo musieli ponieść koszty zwrotu. Produkty niewielkich rozmiarów (i w małych ilościach) można zwrócić do lokalnych punktów zbiórki odpadów. W Hiszpanii: W celu usunięcia zużytego produktu prosimy o skontaktowanie się z wyznaczonym punktem systemu zbiórki odpadów lub władzami lokalnymi.

### 2. Kraje pozaunijne

W celu uzyskania szczegółowych informacji na temat prawidłowej metody pozbycia się zużytego urządzenia, prosimy o kontakt z władzami lokalnymi.

W Szwajcarii: Zużyte urządzenia elektryczne lub elektroniczne można bezpłatnie zwracać do sprzedawcy, nawet jeśli nie zostanie zakupiony nowy produkt. Szczegóły na temat punktów zbiórki odpadów są wymienione na stronie: [www.swico.ch](http://www.swico.ch) lub [www.sens.ch](http://www.sens.ch).

## B. Informacje dla użytkowników biznesowych dotyczące usuwania odpadów

### 1. W krajach Unii Europejskiej

W przypadku gdy produkt używany jest do celów biznesowych i zamierzają go Państwo usunąć:

Należy skontaktować z autoryzowanym sprzedawcą firmy SHARP, który poinformuje o możliwości zwrotu wyrobu. Być może będą Państwo musieli ponieść koszty zwrotu i recyklingu produktu.

Produkty niewielkich rozmiarów (i w małych ilościach) można zwrócić do lokalnych punktów zbiórki odpadów.

W Hiszpanii: W celu usunięcia zużytego produktu prosimy o skontaktowanie się z wyznaczonym punktem systemu zbiórki odpadów lub władzami lokalnymi.

### 2. Kraje pozaunijne

W celu uzyskania szczegółowych informacji na temat prawidłowej metody pozbycia się zużytego urządzenia, prosimy o kontakt z władzami lokalnymi.

*LoveAir*

Instrukcja pobrana ze strony [loveair.pl](http://loveair.pl)